

Canon

MACRO RING LITE MR-14EX II



Deutsch

Italiano

Nederlands

Русский

BEDIENUNGSANLEITUNG
MANUALE D'USO
INSTRUCTIEHANDLEIDING
ИНСТРУКЦИЯ ПО ЭКСПЛУАТАЦИИ

Canon

**MACRO RING LITE
MR-14EX II**

Deutsch

Einführung

Der Canon Makro-Ringblitz MR-14EX II ist ein Blitzgerät für Nahaufnahmen mit Canon EOS-Kameras. Er kann mit E-TTL II-, E-TTL- und TTL-Autoflash-Systemen verwendet werden. Das Blitzgerät ist mit vielseitigen Funktionen für eine breite Palette von Aufnahmesituationen ausgestattet – von einfachen bis hin zu komplexen, kreativen Aufnahmen ist alles möglich. Es verfügt über Funktionen zur Steuerung des Blitzverhältnisses zwischen den einzeln schaltbaren Blitzröhren A und B, für einseitige Blitzzündung, drahtlose Multiblitzsteuerung mit zusätzlichen Slave-Blitzgeräten und manuelle Blitzsteuerung.

- **Verwenden Sie diese Bedienungsanleitung in Verbindung mit der Bedienungsanleitung Ihrer Kamera.**

Bevor Sie das Produkt verwenden, sollten Sie diese Bedienungsanleitung und die Bedienungsanleitung Ihrer Kamera durchlesen, um sich mit den Funktionen vertraut zu machen.

Verwendung des MR-14EX II mit einer Kamera

- **Verwendung mit einer EOS DIGITAL-Kamera (Typ-A-Kamera)**

Sie können das MR-14EX II für einfache Makroaufnahmen mit automatischer Blitzsteuerung wie einen eingebauten Blitz verwenden.

- **Verwendung mit einer analogen EOS-Filmkamera**

- **Kamera mit E-TTL II- und E-TTL-Autoflash-System (Typ-A-Kamera)**

Sie können das MR-14EX II für einfache Makroaufnahmen mit automatischer Blitzsteuerung wie einen eingebauten Blitz verwenden.

- **Kamera mit TTL-Autoflash-System (Typ-B-Kamera)**

Siehe Seite 76.

* In dieser Bedienungsanleitung wird davon ausgegangen, dass Sie das MR-14EX II mit einer Typ-A-Kamera verwenden.

Teile-Checkliste

Bevor Sie beginnen, überprüfen Sie, ob mit dem MR-14EX II die folgenden Teile geliefert wurden. Sollte etwas fehlen, wenden Sie sich bitte an Ihren Händler.

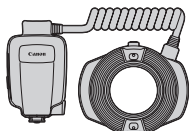

MR-14EX II



Objektivkappe

(S. 16)

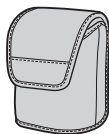









Tasche

* Achten Sie darauf, dass alle oben genannten Teile gut aufbewahrt werden.

Konventionen in dieser Bedienungsanleitung

Symbole in dieser Bedienungsanleitung

-  : Symbolisiert das Wahlrad.
-  : Symbolisiert die Einstelltaste.
-  /  /  /  /  : Gibt an, dass die entsprechende Funktion 4 Sek., 6 Sek., 8 Sek., 10 Sek. bzw. 16 Sek. lang nach dem Loslassen der Taste aktiviert bleibt.
- (S. **) : Die Seitenzahlen in Klammern weisen auf weiterführende Informationen hin.
-  : Warnt vor möglichen Problemen bei der Aufnahme.
-  : Zusatzinformationen.
- ☆ : ☆ rechts neben dem Seitentitel gibt an, dass die Funktion ausgeführt wird, wenn Sie den Aufnahmemodus der Kamera auf **<P/Tv/Av/M/B>** (Kreativ-Programme) eingestellt haben.

Grundlegende Voraussetzungen





- Die Bedienungsschritte setzen voraus, dass die beiden Hauptschalter an der Kamera und am MR-14EX II bereits auf **<ON>** eingestellt sind.
- Die im Text verwendeten Symbole für Tasten, Wahlräder und Einstellungen stimmen mit den jeweiligen Symbolen auf der Kamera und auf dem MR-14EX II überein.
- Die Bedienungsschritte setzen voraus, dass das Menü und die Individualfunktionen der Kamera sowie die Individualfunktionen und persönlichen Funktionen des MR-14EX II auf die werkseitigen Standardeinstellungen gesetzt sind.
- Alle Angaben basieren auf dem Einsatz von vier neuen Alkali-Batterien der Größe AA/LR6 und auf den Canon-Prüfnormen.
- Bei der Beschreibung der Bedienungsschritte wird davon ausgegangen, dass ein Makroobjektiv verwendet wird.

	Einführung	2
1	Erste Schritte mit Makroblitzaufnahmen Vorbereitungen für Makroblitzaufnahmen und grundlegende Aufnahmefunktionen	13
2	Einstellen der Blitzfunktionen an der Kamera Einstellen der Blitzfunktionen am Menübildschirm der Kamera	37
3	Drahtlose Multiblitzsteuerung Drahtlose Multiblitzsteuerung über optische Impulse mit zusätzlichen Slave-Blitzgeräten	43
4	Individuelle Anpassung des MR-14EX II Einstellen der Individualfunktionen und der persönlichen Funktionen	57
5	Referenz Systemübersicht, häufig gestellte Fragen (FAQ), Verwenden mit einer Typ-B-Kamera	67

Einführung **2**

Teile-Checkliste	3
Konventionen in dieser Bedienungsanleitung	4
Kapitel	5
Teilebezeichnungen	8

1 Erste Schritte mit Makroblitzaufnahmen **13**

Einlegen der Batterien	14
Anbringen des Steuergeräts an der Kamera	15
Anbringen des Blitzgeräts am Objektiv	16
Einschalten des Geräts	18
Vollautomatische Blitzaufnahmen	20
Verwenden von E-TTL II- und E-TTL-Autoflash nach Aufnahmemodus	21
Blitzbereich (Referenz)	24
 Einstellen des Blitzverhältnisses	25
 Blitzbelichtungskorrektur	27
 FEB	28
FEL: FE-Speicherung	29
 Hochgeschwindigkeits-Synchronisation	30
 Blitzsynchronisation auf den zweiten Verschlussvorhang	31
M : Manuelles Blitzen	32
Löschen der MR-14EX II-Einstellungen	36

2 Einstellen der Blitzfunktionen an der Kamera **37**

Blitzsteuerung am Menübildschirm der Kamera.....	38
--	----

3 Drahtlose Multiblitzsteuerung 43

⚡ Drahtlose Multiblitzsteuerung	44
Einstellungen für den drahtlosen Betrieb	47
ETTL : Multiblitzaufnahmen mit zusätzlichem Slave C	49
ETTL : Erweiterte Multiblitzaufnahmen mit Slave A, B und C	53
M : Drahtlose Multiblitzaufnahmen mit manuell eingestellter Blitzleistung	55

4 Individuelle Anpassung des MR-14EX II 57

C.Fn / P.Fn: Einstellen der Individualfunktionen und persönlichen Funktionen	58
C.Fn: Einstellen der Individualfunktionen	61
P.Fn: Einstellen der persönlichen Funktionen	65
Speicherfunktion	66

5 Referenz 67

MR-14EX II-System	68
Einschränkung des Blitzbetriebs bei Temperaturanstieg	69
Leitfaden zur Fehlersuche	71
Technische Daten	73
Verwenden des MR-14EX II mit einer Typ-B-Kamera	76
Index	81

Teilebezeichnungen

Blitzgerät

Vorderansicht

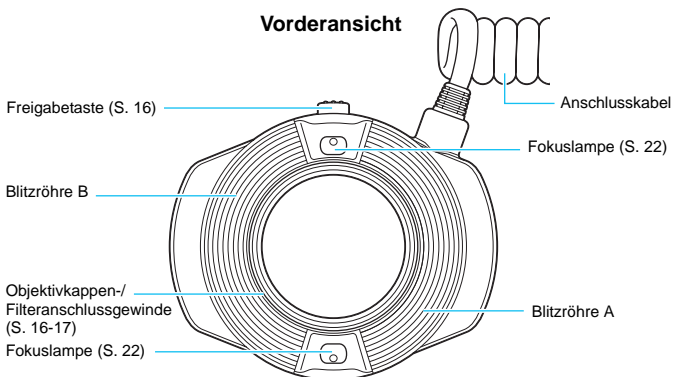

Rückansicht

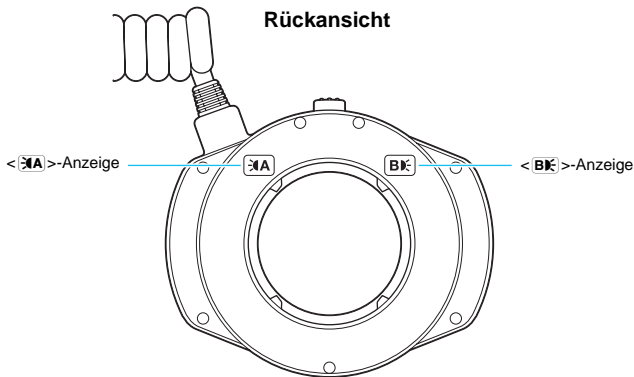

Steuergerät

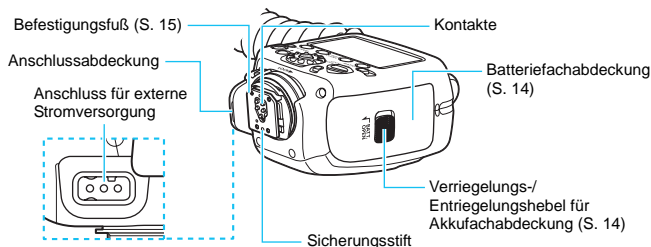
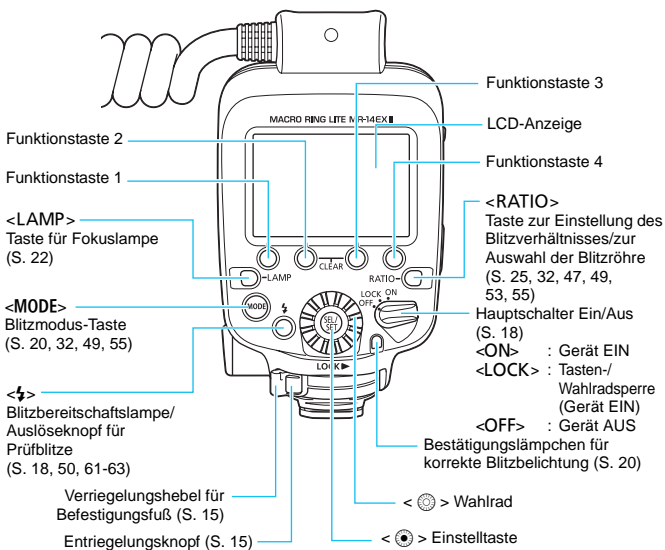

LCD-Anzeige

E-TTL II-/E-TTL-/TTL-Autoflash (S. 21)

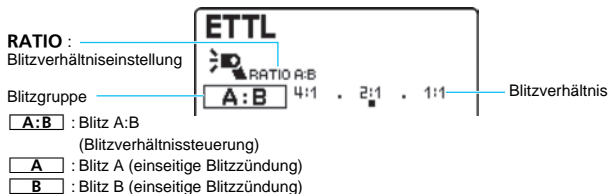
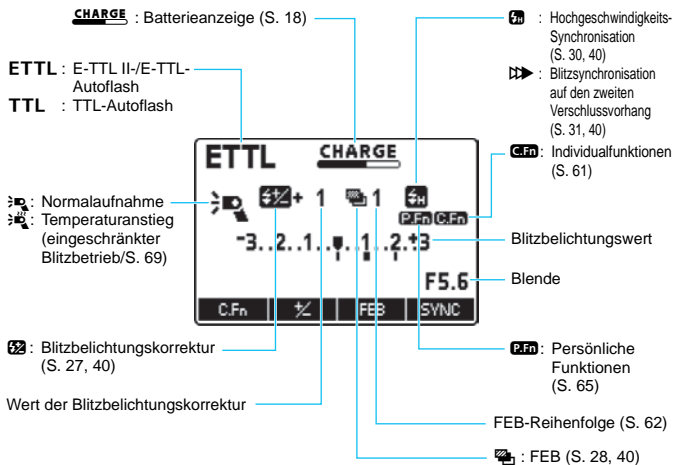

- Die abgebildeten Bildschirme sind Beispiele. Auf der Anzeige erscheinen nur die aktuell gültigen Einstellungen.
- Die über den Funktionstasten 1 bis 4 angezeigten Funktionen wie < C.Fn > und < ☀️ >, ändern sich entsprechend den Einstellungen.
- Wenn Sie eine Taste oder das Wahrad betätigen, leuchtet die LCD-Anzeige (S. 19).

Manueller Blitz (S. 32)

M: Manuelles Blitzen

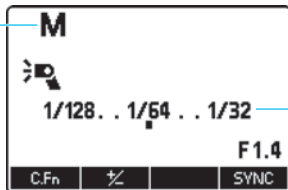

Manuelle Blitzleistung

Blitzgruppe

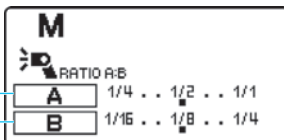

A : Blitz A

B : Blitz B

Drahtlose Multiblitzsteuerung über optische Impulse (S. 43)

☞ : Drahtlosaufnahmen (Master)

Blitzgruppe

A:B : Blitz A:B
(Blitzverhältnissteuerung)

A : Blitz A

B : Blitz B

C : Blitz C (Slave C)

ALL : Blitz A, B und C (nur wenn C.Fn-15 auf 1 gesetzt ist)

MASTER : Master

☞ : Drahtlose Blitzsteuerung über optische Impulse

Ch : Übertragungskanal

Vorsichtsmaßnahmen bei aufeinander folgenden Blitzen

- **Um Verschleiß und Beschädigung des Blitzgerätes durch Überhitzung zu verhindern, dürfen Sie nicht mehr als 20 Blitze in Folge hintereinander auslösen. Nach 20 aufeinander folgenden Blitzen müssen Sie eine Pause von mindestens 10 Minuten einlegen.**
- **Wenn Sie 20 Blitze hintereinander auslösen und anschließend den Blitz erneut in kurzen Abständen zünden, wird gegebenenfalls die Sicherheitsfunktion ausgelöst und der Blitzbetrieb eingeschränkt. Im eingeschränkten Blitzbetrieb wird das Blitzintervall automatisch auf einen Zeitraum zwischen ca. 8 und 15 Sekunden eingestellt. In diesem Fall müssen Sie eine Pause von mindestens 10 Minuten einlegen.**
- **Nähere Informationen finden Sie unter „Einschränkung des Blitzbetriebs bei Temperaturanstieg“ auf Seite 69.**

1

Erste Schritte mit Makroblitzaufnahmen

In diesem Kapitel werden die nötigen Vorbereitungen für Makroblitzaufnahmen und die grundlegenden Aufnahmefunktionen beschrieben.



- Die Belichtung von Nahaufnahmen wird vor allem von den Motivbedingungen beeinflusst. Daher empfiehlt es sich, dasselbe Motiv mit unterschiedlichen Belichtungen aufzunehmen (S. 27), und die Belichtung sofort nach der Aufnahme zu überprüfen.
- Wenn Sie den Aufnahmemodus der Kamera auf Vollautomatik oder auf ein Normal-Programm stellen, können die Funktionen mit dem Symbol ☆ rechts neben dem Seitentitel nicht eingestellt werden. Um alle Funktionen in diesem Kapitel verwenden zu können, stellen Sie den Aufnahmemodus der Kamera auf **P/Tv/Av/M/B** (Kreativ-Programme).

Einlegen der Batterien

Verwenden Sie vier Batterien des Typs AA/LR6.

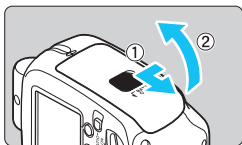

1 Öffnen Sie die Abdeckung.

- Schieben Sie den Verriegelungs-/Entriegelungshebel gemäß Abbildung nach links, schieben Sie die Abdeckung abwärts, und öffnen Sie dann die Batteriefachabdeckung.

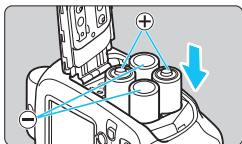

2 Setzen Sie die Batterien ein.

- Vergewissern Sie sich, dass die Batteriekontakte „+“ und „-“ gemäß den Markierungen im Batteriefach korrekt ausgerichtet sind.
- Die Rillen an den Seitenflächen des Batteriefachs zeigen „-“ an. Diese Markierungen sind praktisch, wenn Sie die Batterien im Dunkeln austauschen.

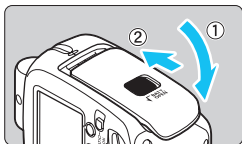

3 Schließen Sie die Abdeckung.

- Schließen Sie die Batteriefachabdeckung, und schieben Sie sie aufwärts.
- ▶ Wenn die Abdeckung einrastet, ist sie korrekt verriegelt.

Blitzintervall und Anzahl von Blitzauslösungen

Blitzintervall		Anzahl der Blitze
Schnellblitz	Normaler Blitz	
ca. 0,1 bis 3,3 Sek.	ca. 0,1 bis 5,5 Sek.	ca. 100 bis 700

- Basierend auf neuen Alkali-Batterien der Größe AA/LR6 mit beidseitiger Blitzauslösung und unter Canon-Prüfnormen.
- Die Schnellblitz-Funktion ermöglicht Blitzaufnahmen bevor der Blitz vollständig aufgeladen ist (S. 18).

- ⚠ Batterien der Größe AA/LR6, die nicht dem Alkali-Typ entsprechen, haben möglicherweise anders geformte Pole und keinen richtigen Kontakt zum Gerät.
- Wenn Sie die Batterien unmittelbar nach dem Auslösen einer Blitzfolge auswechseln, sind sie möglicherweise sehr heiß.
- Das Blitzgerät benötigt auch dann Batterien, wenn eine externe Stromquelle (S. 68) verwendet wird.



- Wenn $\langle \text{Batterie-Symbol} \rangle$ angezeigt wird oder die LCD-Anzeige während des Wiederaufladens abschaltet, wechseln Sie die Batterien gegen neue aus.
- Verwenden Sie vier neue Batterien derselben Marke und desselben Typs. Beim Auswechseln der Batterien müssen Sie alle vier Batterien gleichzeitig ersetzen.
- Sie können auch Ni-MH- oder Lithium-Akkus des Typs AA/LR6 verwenden.

Anbringen des Steuergeräts an der Kamera

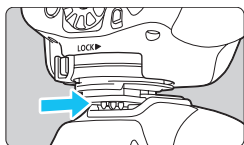

1 Setzen Sie das Steuergerät auf.

- Schieben Sie den Befestigungsfuß des Steuergeräts **vollständig** in den Zubehörschuh der Kamera hinein.

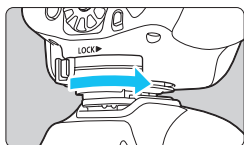

2 Sichern Sie das Steuergerät.

- Schieben Sie den Verriegelungshebel am Befestigungsfuß nach rechts.
- ▶ Sobald der Verriegelungshebel einrastet, ist er verriegelt.

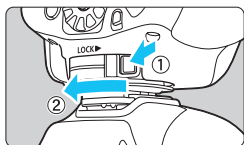

3 Nehmen Sie das Steuergerät ab.

- Halten Sie den Entriegelungsknopf gedrückt, schieben Sie den Verriegelungshebel nach links, und nehmen Sie das Steuergerät ab.



Achten Sie darauf, dass das MR-14EX II ausgeschaltet ist, bevor Sie es anbringen oder abnehmen.

Anbringen des Blitzgeräts am Objektiv

Bringen Sie das Blitzgerät an der Vorderseite des Makroobjektivs an.

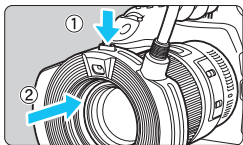

Halten Sie die Freigabetaste gedrückt, und befestigen Sie das Blitzgerät vorne am Objektiv.

- Vergewissern Sie sich, dass das Blitzgerät sicher befestigt ist.
- Drücken Sie leicht auf die Freigabetaste, während Sie das Blitzgerät mit einer Drehbewegung befestigen.
- Halten Sie die Freigabetaste gedrückt, und nehmen Sie das Blitzgerät ab.

Anbringen der Objektivkappe

Wenn Sie das Blitzgerät nicht verwenden, bringen Sie die mitgelieferte Objektivkappe am Blitzgerät an, um das Objektiv zu schützen.

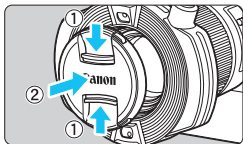

- Sie können am Blitzgerät auch einen Filter mit 67 mm Durchmesser anbringen (S. 17).

- Achten Sie darauf, dass das Blitzgerät beim Aufnehmen am Objektiv befestigt ist. Wenn Sie das Blitzgerät während der Aufnahme in der Hand halten, kann es auch bei niedrigen Temperaturen zu Brandverletzungen kommen.
- Berühren Sie das Blitzgerät oder die Batterien nicht unmittelbar nach dem Zünden einer Blitzfolge oder eines Modellierungsblitzes (S. 23). Berührungen können zu Brandverletzungen führen. Achten Sie darauf, dass das Blitzgerät abgekühlt ist, bevor Sie es abnehmen oder die Batterien auswechseln.

Wenn Sie eines der folgenden Objektive verwenden, bringen Sie vorne am Filteranschlussgewinde des Objektivs den Macrolite Adapter (separat erhältlich) an, und befestigen Sie anschließend das Blitzgerät.

- EF100 mm f/2,8L Macro IS USM: Macrolite Adapter 67
- EF180 mm f/3,5L Macro USM: Macrolite Adapter 72C

Verwenden eines Filters

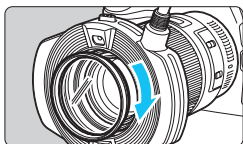

Für die Blitzaufnahmen kann ein handelsüblicher Filter verwendet werden. Der Filter kann auf zwei verschiedene Arten angebracht werden (siehe unten). Auf einigen Makroobjektiven können keine Filter verwendet werden.

- (1) Sie können vorne am Blitzgerät einen 67-mm-Filter anbringen (siehe Abbildung oben).
- (2) Sie können das Blitzgerät am Objektiv anbringen, an dem bereits ein Filter montiert ist (Filteranschlussgewinde).

Makroobjektiv	Anschlussmöglichkeit für Filter	
	(1)	(2)
EF50 mm f/2,5 Compact Macro	Nein*	Ja
EF100 mm f/2,8 Macro	Ja	
EF100 mm f/2,8 Macro USM		
EF100 mm f/2,8L Macro IS USM		
EF180 mm f/3,5L Macro USM		
EF-S60 mm f/2,8 Macro USM		
MP-E65 mm f/2,8 1-5x Macro Photo		

* Das Objektiv kann nicht mit Filter verwendet werden, da der Fokussiervorgang unterbrochen wird, wenn der angebrachte Filter vorne das Objektiv berührt. Dies kann auch zu einer Beschädigung des Filters oder zu Fehlfunktionen am Objektiv führen.

Verwenden einer Gegenlichtblende

- Wenn Sie die geeignete Gegenlichtblende am Objektiv MP-E65 mm f/2,8 1-5x Macro Photo (separat erhältlich) anschließen möchten, bringen Sie zuerst die Gegenlichtblende an und anschließend das Blitzgerät.
- An alle anderen Makroobjektive lässt sich keine Gegenlichtblende anschließen.

Einschalten des Geräts

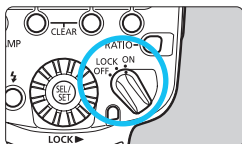

1 Stellen Sie den Hauptschalter Ein/ Aus auf <ON>.

- ▶ Der Blitz beginnt sich aufzuladen.
- ▶ Während des Wiederaufladens wird <**CHARGE**> auf der LCD-Anzeige angezeigt. Wenn das Blitzgerät vollständig aufgeladen ist, wird das Symbol ausgeblendet.

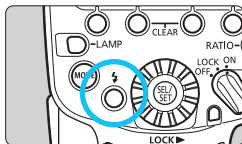

2 Vergewissern Sie sich, dass der Blitz bereit ist.

- Die Blitzbereitschaftslampe ändert ihren Zustand von **Aus** auf **Grün** (Schnellblitz bereit) und dann auf **Rot** (vollständig aufgeladen).
- Drücken Sie den Auslöseknopf für Prüfblitze (Blitzbereitschaftslampe), um einen Prüfblitz auszulösen.

Schnellblitz

Mit der Schnellblitz-Funktion können Sie Blitzaufnahmen machen, wenn die Blitzbereitschaftslampe grün leuchtet (bevor der Blitz vollständig aufgeladen ist). Sie ist verfügbar, wenn die Betriebsart der Kamera auf Einzelbildaufnahme eingestellt ist. Die Blitzleistung beträgt ca. 1/2 bis 1/5 der vollen Leistung. Diese Funktion ist für Aufnahmen mit kürzerem Blitzintervall geeignet.

Beachten Sie, dass Sie den Schnellblitz nicht verwenden können, wenn der Blitzmodus auf Reihenaufnahmen, FEB, manuelle Blitzaufnahmen oder drahtlose Multiblitzaufnahmen eingestellt ist.

Automatische Ausschaltung

Um Batterieleistung zu sparen, schaltet sich das Blitzgerät nach ca. 90 Sekunden ohne Benutzeraktivitäten automatisch aus. Um das MR-14EX II wieder einzuschalten, drücken Sie den Auslöser der Kamera halb durch, oder drücken Sie den Auslöseknopf für Prüfblitze (Blitzbereitschaftslampe).

- Wenn der Blitzmodus auf <**TTL**> eingestellt ist, können Sie den Schnellblitz nicht verwenden.
- Ein Prüfblitz kann nicht ausgeführt werden, wenn der Selbstauslöser der Kamera $\odot 4 / \odot 6 / \odot 8 / \odot 10 / \odot 16$ aktiv ist.

Verriegelungsfunktion

Wenn Sie den Hauptschalter auf <LOCK> stellen, sind die Tasten- und Wahlradfunktionen des Blitzgeräts gesperrt. Mit dieser Funktion verhindern Sie, dass Ihre Einstellungen für Blitzfunktionen versehentlich geändert werden.

Wenn Sie eine Taste oder das Wahlrad betätigen, erscheint <LOCKED> auf der LCD-Anzeige. (Die Funktionen über den Funktionstasten 1 bis 4 wie < C.Fn > und < 7/ > werden nicht angezeigt.)

LCD-Anzeigenbeleuchtung

Wenn Sie eine Taste oder das Wahlrad betätigen, leuchtet die LCD-Anzeige 12 Sekunden lang. Wenn Sie diese bei leuchtender LCD-Anzeige betätigen, wird die Beleuchtungsdauer entsprechend verlängert.



- Die Blitzeinstellungen bleiben auch nach dem Ausschalten des Geräts erhalten. Um die Einstellungen beim Auswechseln der Batterien nicht zu verlieren, ersetzen Sie die Batterien innerhalb von 1 Min. nach dem Abschalten des Geräts und Entfernen der Batterien.
- Wenn die Temperatur des Blitzgeräts durch eine Blitzfolge ansteigt, dauert es möglicherweise länger, bis sich das Gerät automatisch abschaltet.
- Sie können den Prüfblitz auch auslösen oder die Fokuslampe ein-/ausschalten, wenn der Hauptschalter auf <LOCK> eingestellt ist. Wenn Sie eine Taste oder das Wahlrad betätigen, leuchtet die LCD-Anzeige.
- Sie können den Schnellblitz bei Reihenaufnahmen aktivieren (C.Fn-06/ S. 62).
- Die automatische Ausschaltung kann auch deaktiviert werden (C.Fn-01/ S. 61).
- Wenn eine externe Stromquelle verwendet wird, können Sie das verwendete Ladeverfahren auswählen (C.Fn-12/S. 63).
- Sie können die Einstellung der LCD-Anzeigenbeleuchtung ändern (C.Fn-22/ S. 64).
- Sie können die Farbe der LCD-Anzeigenbeleuchtung ändern (P.Fn-03/ S. 65).

Vollautomatische Blitzaufnahmen

Wenn Sie den Aufnahmemodus der Kamera auf **<P>** (Programmautomatik) oder Vollautomatik stellen, können Sie im vollautomatischen E-TTL II-/E-TTL-Blitzmodus Aufnahmen machen.

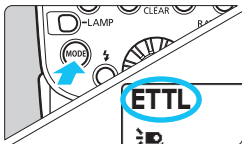

1 Stellen Sie den Blitzmodus auf **<ETTL>**.

- Drücken Sie die Taste **<MODE>**, und wählen Sie die Einstellung **<ETTL>**.
- Vergewissern Sie sich, dass **<MASTER>** nicht angezeigt wird.



2 Stellen Sie das Motiv scharf.

- Drücken Sie den Auslöser zum Scharfstellen halb durch.
- ▶ Verschlusszeit und Blende werden im Sucher angezeigt.
- Überprüfen Sie, ob das Symbol **<⚡>** im Sucher angezeigt wird.

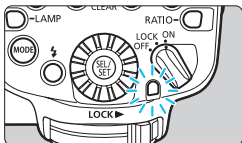
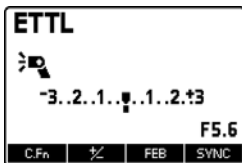

3 Machen Sie die Aufnahme.

- Wenn Sie den Auslöser vollständig durchdrücken, wird der Blitz ausgelöst und das Foto aufgenommen.
- ▶ Wenn eine standardmäßige Blitzbelichtung erreicht wurde, leuchtet das Bestätigungslämpchen für korrekte Blitzbelichtung 3 Sekunden lang.

- Auch wenn das Speedlite an einer Kamera angebracht ist, die E-TTL II-Autoflash unterstützt, wird **<ETTL>** auf der LCD-Anzeige angezeigt.
- Wenn das Bestätigungslämpchen für korrekte Blitzbelichtung nicht aufleuchtet, oder wenn das Motiv auf dem LCD-Monitor der Kamera zu dunkel (unterbelichtet) ist, müssen Sie näher an das Motiv herangehen und die Aufnahme wiederholen. Bei einer Digitalkamera können Sie auch die ISO-Empfindlichkeit erhöhen.
- „Vollautomatik“ bezieht sich auf die Aufnahmemodi **<A+>**, **<□>**, und **<CA>**.

Verwenden von E-TTL II- und E-TTL-Autoflash nach Aufnahmemodus

Sie müssen lediglich den Aufnahmemodus der Kamera auf **<Av>** (Zeitautomatik) oder **<M>** (manuell) stellen, um mit E-TTL II-/E-TTL-Autoflash erweiterte Makroblitzaufnahmen machen zu können.

Av	<p>Sie können Blitzaufnahmen mit Standardbelichtung von Hauptmotiv und Hintergrund machen und gleichzeitig die Schärfentiefe steuern. Wählen Sie diesen Modus aus, wenn Sie die Blende manuell einstellen möchten. In diesem Modus stellt die Kamera automatisch die Verschlusszeit ein, die zu der vorgewählten Blende passt, um eine Standardbelichtung zu erzielen. Wenn die Aufnahmeumgebung dunkel ist, wird eine lange Synchronzeit verwendet, um eine Standardbelichtung von Hauptmotiv und Hintergrund zu erreichen. Die Standardbelichtung des Hauptmotivs wird durch den Blitz erreicht, während die Standardbelichtung des Hintergrunds durch eine lange Belichtung mit langer Verschlusszeit erzielt wird.</p> <ul style="list-style-type: none">• Da für schwach beleuchtete Szenen eine lange Verschlusszeit verwendet wird, empfiehlt sich die Verwendung eines Stativs.• Wenn die angezeigte Verschlusszeit blinkt, bedeutet dies, dass der Hintergrund entweder unter- oder überbelichtet wird. Stellen Sie die Blende so ein, dass die angezeigte Verschlusszeit nicht mehr blinkt.
M	<p>Wählen Sie diesen Modus aus, wenn Sie sowohl die Verschlusszeit als auch die Blende manuell einstellen möchten. Die Standardbelichtung des Hauptmotivs wird durch den Blitz erreicht. Die Belichtung des Hintergrunds wird mit der von Ihnen eingestellten Kombination aus Verschlusszeit und Blende erreicht.</p>

- Wenn Sie die Verschlusszeit im Aufnahmemodus **<Tv>** (Blendenautomatik) manuell einstellen, wird die Blende automatisch eingestellt. Dies wird jedoch nicht empfohlen, da Sie hierbei die Blende nicht manuell einstellen können.
- Wenn Sie den Aufnahmemodus **<DEP>** oder **<A-DEP>** verwenden, erhalten Sie dasselbe Ergebnis wie im Modus **<P>** (Programmautomatik).

Verwendete Blitzsynchronzeiten und Blenden

	Verschlusszeit	Blende
P	Automatisch eingestellt (1/X Sek. - 1/60 Sek.)	Automatisch eingestellt
Av	Automatisch eingestellt (1/X Sek. - 30 Sek.)	Manuell eingestellt
M	Manuell eingestellt (1/X Sek. - 30 Sek., Langzeitbelichtung)	Manuell eingestellt

- 1/X Sek. ist die maximale Blitzsynchronzeit der Kamera.

Fokuslampe

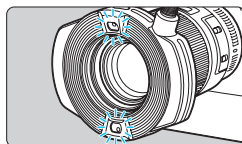
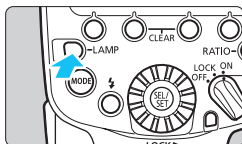

Wenn Sie die Taste <LAMP> drücken, um die Fokuslampe für ca. 20 Sek. einzuschalten, können Sie leichter scharfstellen. Um die Lampe auszuschalten, drücken Sie erneut die Taste.

Die Fokuslampe schaltet sich automatisch ab, wenn Sie den Auslöser der Kamera ganz durchdrücken.

- Achten Sie darauf, dass Sie nicht aus kurzer Entfernung in die Fokuslampe blicken, da sonst Sehschäden auftreten können.
- Wenn Sie mit leuchtender Fokuslampe fotografieren, ist die Aufnahme möglicherweise unterbelichtet. Stellen Sie bei Bedarf die Belichtungskorrektur oder Blitzbelichtungskorrektur ein.
- In Situationen, wo der Blitz nicht zündet, z. B. bei deaktiviertem Blitz oder bei Filmaufnahmen, wird die Fokuslampe nicht automatisch abgeschaltet, auch wenn Sie den Auslöser vollständig durchdrücken.

- Sie können die Beleuchtungsmethode der Fokuslampe ändern (C.Fn-18/S. 64).
- Sie können die Helligkeit der Fokuslampe ändern (C.Fn-01/S. 65).

Modellierungsblitz ☆

Wenn Sie die Abblendtaste der Kamera drücken, löst der Blitz eine 1 Sekunde dauernde Blitzreihe aus. Diese Funktion wird als „Modellierungsblitz“ bezeichnet. Sie können damit die Schatteneffekte am Motiv und die Lichtverhältnisse überprüfen. Der Modellierungsblitz kann auch während der drahtlosen Multiblitzsteuerung (S. 44) ausgelöst werden.

- Um Verschleiß und Beschädigung des Blitzgeräts durch Überhitzung zu verhindern, dürfen Sie den Modellierungsblitz nicht mehr als 20mal hintereinander zünden. Nach 20 aufeinander folgenden Blitzen müssen Sie eine Pause von mindestens 10 Minuten einlegen.
- Wenn Sie mehr als 20mal hintereinander Modellierungsblitze auslösen, wird gegebenenfalls die Sicherheitsfunktion ausgelöst und der Blitzbetrieb eingeschränkt. In diesem Fall legen Sie eine Pause von mindestens 10 Minuten ein.
- Während der Livebild-Aufnahme ist das Auslösen des Modellierungsblitzes (über die Bedienelemente der Kamera) nicht möglich.
- Wenn Sie das Blitzgerät mit einer Kamera des Typs EOS M2, EOS M, EOS Elan II/Elan II E/50/50E, EOS REBEL K2/3000V, EOS REBEL XS N/REBEL G II/3000N/66, EOS REBEL 2000/300, EOS REBEL G/500N, EOS IX oder EOS IX Lite/IX 7 verwenden, ist der Modellierungsblitz (über die Bedienelemente der Kamera) deaktiviert. Stellen Sie C.Fn-02 auf 1 oder 2 (S. 61), und lösen Sie den Modellierungsblitz mit dem Auslöseknopf für Prüfblitze aus.

 Sie können den Modellierungsblitz mit dem Auslöseknopf für Prüfblitze auslösen (C.Fn-02/S. 61).

Übertragung der Informationen zur Farbtemperatur

Diese Funktion optimiert den Weißabgleich bei der Blitzaufnahme. Beim Auslösen des Blitzes werden Informationen über die Farbtemperatur an die EOS-DIGITAL-Kamera übermittelt. Wenn Sie den Weißabgleich der Kamera auf <AWB> oder <⚡> stellen, wird die Funktion automatisch aktiviert.

Um herauszufinden, ob diese Funktion von Ihrer Kamera unterstützt wird, lesen Sie die Spezifikationen in der Bedienungsanleitung Ihrer Kamera.

Blitzbereich (Referenz)

EF50 mm f/2,5 Compact Macro

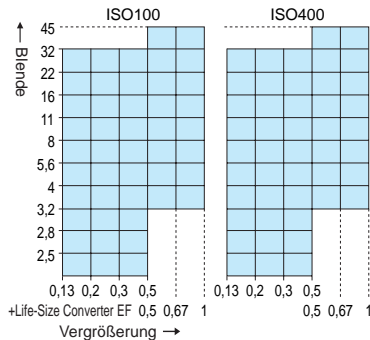

EF100 mm f/2,8 Macro/
EF100 mm f/2,8 Macro USM/
EF100 mm f/2,8L Macro IS USM

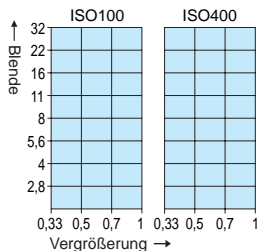

MP-E65 mm f/2,8 1-5x Macro Photo

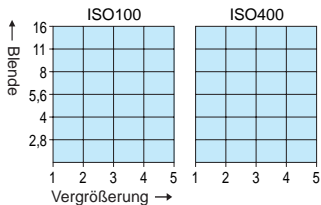

EF-S60 mm f/2,8 Macro USM

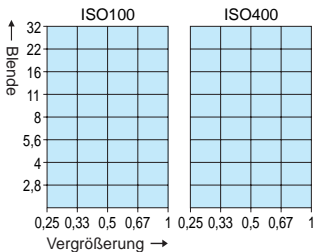

EF180 mm f/3,5L Macro USM

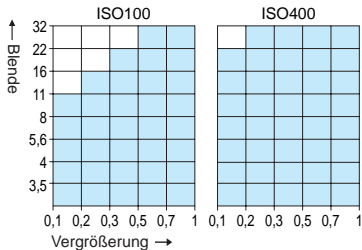

 : Wirksamer
Blitzbereich
(beidseitige
Blitzzündung)

A:B Einstellen des Blitzverhältnisses ☆

Sie können das Verhältnis zwischen den Blitzröhren A und B einstellen oder nur eine Blitzröhre zünden. Dadurch können Schatten entstehen, die dem Motiv ein plastisches Aussehen verleihen. Das Blitzverhältnis kann wie folgt auch in halben Blendenstufen eingestellt werden: 8:1 bis 1:1 bis 1:8 (13 Einstellungen).



A:B = 4:1



Nur Blitzröhre B

Blitzaufnahmen mit eingestelltem Blitzverhältnis A:B

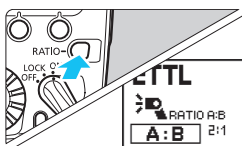

1 Wählen Sie < A:B >.

- Drücken Sie die <RATIO>-Taste, so dass <RATIO A:B> und < A:B > angezeigt werden.

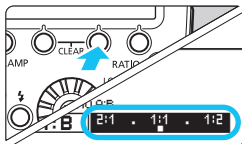

2 Drücken Sie die < Gr >-Taste.

- Drücken Sie Funktionstaste 3 < Gr >.
- ▶ Das Blitzverhältnis wird hervorgehoben.

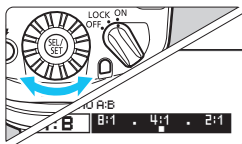

3 Stellen Sie das Blitzverhältnis ein.

- Drehen Sie am Wahrad < ⚙ >, um das Blitzverhältnis A:B einzustellen, und drücken Sie dann < ⚙ >.

Einseitige Blitzzündung

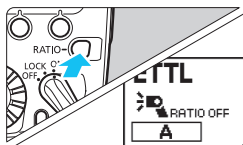

Stellen Sie **< A >** oder **< B >** ein.

- Drücken Sie die **<RATIO>**-Taste, so dass **<RATIO OFF>** und **< A >** oder **<RATIO OFF>** und **< B >** angezeigt werden.

Nur
Blitzröhre A

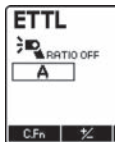

Nur
Blitzröhre B

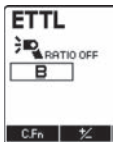

⚠ Mit den unten genannten Modellen ist keine Blitzverhältnissteuerung möglich. Beide Seiten werden mit derselben Blitzleistung gezündet, oder nur eine Seite wird gezündet.

EOS Elan II/Elan II E/50/50E, EOS REBEL XS N/REBEL G II/3000N/66, EOS REBEL 2000/300, EOS REBEL G/500N, EOS IX, EOS IX Lite/IX 7

- Der Blitzverhältnisbereich 8:1 - 1:1 - 1:8 entspricht bei der Umwandlung in Blendenstufen den Stufen 3:1 - 1:1 - 1:3 (in Halbstufen).
- Details zu den Blitzverhältnis-Einstellungen zeigt folgendes Schema.





- Wenn die Anzeige **< A:B >**, **< A >** oder **< B >** ausgeblendet ist, werden die Blitzröhren A und B mit der selben Blitzleistung gezündet.
- Wenn der Blitzmodus auf **<M>** eingestellt ist, lesen Sie die Hinweise auf den Seiten 32-34.

Blitzbelichtungskorrektur [☆]

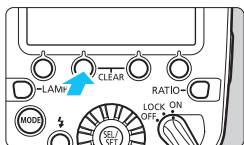
Wie für normale Aufnahmen können Sie auch für Blitzaufnahmen eine Belichtungskorrektur einstellen. Die Blitzbelichtungskorrektur kann in Drittelstufen bis zu ± 3 Stufen eingestellt werden.





1 Drücken Sie die Taste oder .



- Drücken Sie Funktionstaste 2  oder .
- ▶  wird angezeigt, und der Wert für die Blitzbelichtungskorrektur wird hervorgehoben.

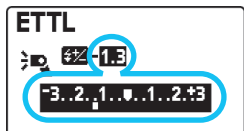
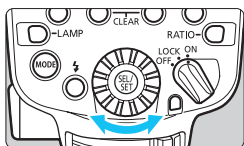

2 Stellen Sie den Wert für die Blitzbelichtungskorrektur ein.

- Drehen Sie am Wahrad , um den Wert für die Blitzbelichtungskorrektur einzustellen, und drücken Sie dann .
- ▶ Der Wert für die Blitzbelichtungskorrektur ist jetzt eingestellt.
- „0.3“ zeigt Drittelstufen und „0.7“ zeigt Zweidrittelstufen an.
- Um die Einstellung der Blitzbelichtungskorrektur abzubrechen, stellen Sie den Wert auf „ ± 0 “.



- Im Allgemeinen stellen Sie zur Belichtungskorrektur einen erhöhten (positiven) Wert ein, um Motive heller abzubilden, und einen verminderten (negativen) Wert, um Motive dunkler abzubilden.
- Wenn die Kamera halbstufige Blitzbelichtungskorrektur unterstützt, ist die Einstellung in bis zu ± 3 Halbstufen möglich.
- Wenn die Blitzbelichtungskorrektur sowohl am Blitzgerät als auch an der Kamera eingestellt ist, hat die Einstellung am Blitz Priorität.
- Der Wert für die Blitzbelichtungskorrektur kann direkt mit  eingestellt werden, ohne Funktionstaste 2  oder  zu drücken (C.Fn-13/S. 63).

Sie können eine Belichtungsreihe mit drei verschiedenen, automatisch umgeschalteten Blitzleistungen aufnehmen. Diese Funktion wird als „FEB (engl. Flash Exposure Bracketing, Blitzbelichtungsreihenautomatik)“ bezeichnet. Die Einstellung kann in Drittelstufen mit bis zu ± 3 Stufen erfolgen.

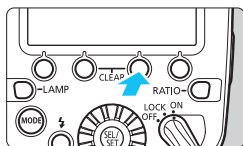





1 Drücken Sie die Taste < FEB >.

- Drücken Sie Funktionstaste 3 < FEB >.
- ▶ <  > wird angezeigt.



2 Stellen Sie den FEB-Wert ein.

- Drehen Sie am Wahrad <  >, um den FEB-Wert einzustellen, und drücken Sie dann auf <  >.
- ▶ Der FEB-Wert ist damit eingestellt.
- „0.3“ zeigt Drittelstufen und „0.7“ zeigt Zweidrittelstufen an.
- Wenn Sie die FEB-Funktion mit der Blitzbelichtungskorrektur kombinieren, basieren die FEB-Aufnahmen auf dem Wert der Blitzbelichtungskorrektur. Überschreitet der FEB-Bereich die ± 3 Stufen, wird am Ende der Belichtungsskala das Symbol <  > bzw. <  > angezeigt.

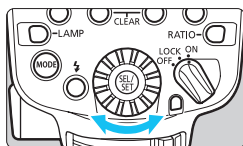

- Nach drei Aufnahmen wird die FEB-Funktion automatisch abgebrochen.
- Vor FEB-Aufnahmen sollten Sie den Aufnahmemodus der Kamera auf Einzelbildaufnahme einstellen. Vergewissern Sie sich, dass der Blitz vor jeder Aufnahme bereit ist.
- Sie können auch FEB mit Blitzbelichtungskorrektur und FE-Speicherung (Blitzbelichtungsspeicherung) kombinieren.
- Wenn die Kamera halbstufige Blitzbelichtungskorrektur unterstützt, ist die Einstellung in bis zu ± 3 Halbstufen möglich.
- Sie können das Gerät so einstellen, dass die FEB-Funktion nach den drei Aufnahmen aktiviert bleibt (C.Fn-03/S. 61).
- Sie können die Reihenfolge der FEB-Aufnahmen ändern (C.Fn-04/S. 62).

FEL: FE-Speicherung ☆

Die FE-Speicherung (Blitzbelichtungsspeicherung) ermöglicht es Ihnen, die richtige Blitzbelichtung für einen beliebigen Teil des Motivs zu speichern.

Wenn <ETTL> auf dem LCD-Display angezeigt wird, drücken Sie die <M-Fn>-Taste der Kamera. Bei Kameras ohne <M-Fn>-Taste, drücken Sie die <★>- (AE-Speicherung) oder <FEL>-Taste.

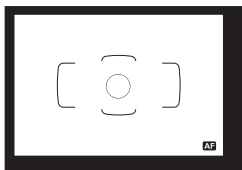

1 Stellen Sie das Motiv scharf.

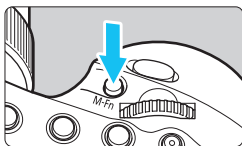

2 Drücken Sie die <M-Fn>-Taste. (☺16)

- Halten Sie die Mitte des Suchers auf das Motiv, und drücken Sie die <M-Fn>-Taste.
- ▶ Das MR-14EX II löst einen Vorblitz aus, und die für das Motiv erforderliche Blitzleistung wird gespeichert.
- ▶ Im Sucher wird 0,5 Sekunden lang „FEL“ angezeigt.
- Bei jedem Drücken der Taste <M-Fn> wird ein Vorblitz ausgelöst, und der zu diesem Zeitpunkt erforderliche neue Blitzbelichtungswert wird gespeichert.





- Wenn bei der FE-Speicherung keine korrekte Belichtung erreicht wird, blinkt das <⚡>-Symbol im Sucher. Gehen Sie näher an das Motiv heran, öffnen Sie die Blende, und verwenden Sie die FE-Speicherung erneut. Bei einer Digitalkamera können Sie auch die ISO-Empfindlichkeit erhöhen und dann die FE-Speicherung erneut anwenden.
- Wenn das Zielmotiv im Sucher zu klein ist, funktioniert die FE-Speicherung möglicherweise nicht effektiv.

Hochgeschwindigkeits-Synchronisation [☆]

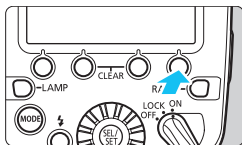
Bei der Hochgeschwindigkeits-Synchronisation können Sie den Blitz mit allen Verschlusszeiten verwenden. Die Einstellung bietet sich an, wenn Sie die Zeitautomatik (**Av**) mit offener Blende verwenden möchten, um den Hintergrund unscharf zu machen.



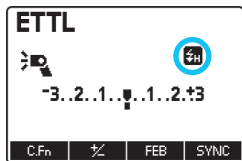

Rufen Sie auf.

- Drücken Sie Funktionstaste 4 , so dass  angezeigt wird.
- Vergewissern Sie sich, dass das Symbol  im Sucher angezeigt wird.



 Je kürzer die Verschlusszeit bei der Hochgeschwindigkeits-Synchronisation ist, desto kleiner wird die Leitzahl.

- Wenn die Verschlusszeit länger als die maximale Blitzsynchronzeit ist, wird  nicht im Sucher angezeigt.
- Um zum normalen Blitzmodus zurückzukehren, drücken Sie Funktionstaste 4 . Das Symbol  wird ausgeblendet.

▶▶ Blitzsynchronisation auf den zweiten Verschlussvorhang ☆

Mit einer längeren Verschlusszeit und Blitzsynchronisation auf den zweiten Verschlussvorhang können Sie die Lichtspuren von bewegten Motiven auf natürliche Weise abbilden. Der Blitz wird unmittelbar vor dem Ende der Belichtung (beim Schließen des Verschlusses) ausgelöst.

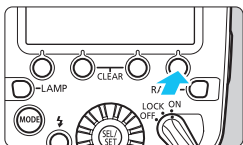

Rufen Sie <▶▶> auf.

- Drücken Sie Funktionstaste 4 < **SYNC** >, so dass <▶▶> angezeigt wird.



- Wenn Sie den Aufnahmemodus der Kamera auf (Langzeitbelichtung) einstellen, funktioniert die Blitzsynchronisation auf den zweiten Verschlussvorhang einwandfrei.
- Um zum normalen Blitzmodus zurückzukehren, drücken Sie Funktionstaste 4 < **SYNC** >. Das Symbol <▶▶> wird ausgeblendet.
- Wenn der Blitzmodus auf <E TTL> eingestellt ist, löst der Blitz zweimal aus. Der erste Blitz ist ein Vorblitz, mit dem die Blitzleistung ermittelt wird (keine Fehlfunktion).
- Die Blitzsynchronisation auf den zweiten Verschlussvorhang ist bei drahtloser Multiblitzsteuerung nicht verfügbar (S. 44).

M: Manuelles Blitzen [☆]

Sie können die Blitzleistung von voller Leistung bis zu 1/128 Leistung in Drittelstufen einstellen. Der Blitz kann auf drei verschiedene Arten ausgelöst werden: Blitzröhren A und B werden mit derselben Leistung gezündet, A und B werden mit unterschiedlicher Leistung gezündet, oder nur A oder B wird gezündet.

Es wird empfohlen, den Aufnahmemodus der Kamera auf **<Av>** oder **<M>** einzustellen. Machen Sie zuerst eine Probeaufnahme, um die Belichtung zu überprüfen.

Blitzröhren A und B mit derselben Blitzleistung zünden

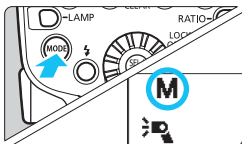

1 Stellen Sie den Blitzmodus auf **<M>**.

- Drücken Sie die Taste **<MODE>**, und wählen Sie die Einstellung **<M>**.

2 Schalten Sie **<RATIO>** aus.

- Drücken Sie die **<RATIO>**-Taste, um **<RATIO>** auszuschalten.

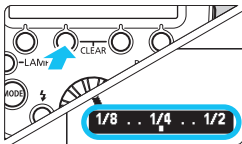

3 Stellen Sie die Blitzleistung ein.

- Drücken Sie Funktionstaste 2 **<[Symbol]>** oder **<[Symbol]>**.
- ▶ Die Blitzleistung wird hervorgehoben.
- Drehen Sie am Wahlrad **<[Symbol]>**, um die Blitzleistung einzustellen, und drücken Sie dann **<[Symbol]>**.

- ⚠ Wenn die Hochgeschwindigkeits-Synchronisation eingestellt ist, geht der Einstellbereich von 1/1 bis 1/64.
- Die Leitzahl ist bei beidseitiger und einseitiger Blitzzündung unterschiedlich, auch wenn die Einstellungen für die Blitzleistung identisch sind (S. 75).

📄 Sie können die Blitzleistung direkt durch Drehen am Wahlrad **<[Symbol]>** einstellen, anstatt Funktionstaste 2 **<[Symbol]>** oder **<[Symbol]>** zu drücken (C.Fn-13/S. 63).

Blitzröhren A und B mit unterschiedlicher Blitzleistung zünden

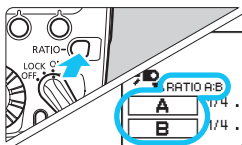

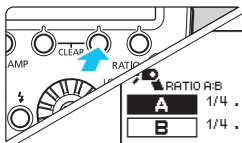

1 Stellen Sie < A > und < B > ein.

- Drücken Sie die <RATIO>-Taste, so dass <RATIO A:B>, < A > und < B > angezeigt werden.



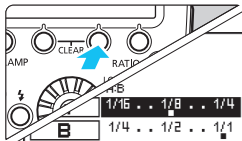

2 Wählen Sie eine Blitzeinheit aus.

- Drücken Sie Funktionstaste 3 < Gr > oder <  >, und drehen Sie am Wahlrad <  >, um Blitzeinheit A oder B auszuwählen.



3 Stellen Sie die Blitzleistung ein.

- Drücken Sie Funktionstaste 3 < * 1/2 > oder <  >.
- Drehen Sie am Wahlrad <  >, um die Blitzleistung einzustellen, und drücken Sie dann <  >.
- Wiederholen Sie die Schritte 2 und 3, um die Blitzleistung für die Blitzröhren A und B einzustellen.

Einseitige Blitzzündung

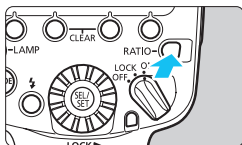

1 Stellen Sie **< A >** oder **< B >** ein.

- Drücken Sie die **<RATIO>**-Taste, so dass **<RATIO OFF>** und **< A >** oder **<RATIO OFF>** und **< B >** angezeigt werden.

Nur
Blitzröhre A

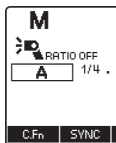

Nur
Blitzröhre B

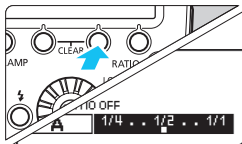
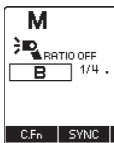

2 Stellen Sie die Blitzleistung ein.

- Drücken Sie Funktionstaste 3 **< 1/4 >** oder **< 1/2 >**.
- Drehen Sie am Wahrad **< 1/4 >**, um die Blitzleistung einzustellen, und drücken Sie dann **< 1/4 >**.

Messung der manuellen Blitzbelichtungswerte

Wenn Sie eine EOS-1D-Kamera verwenden, können Sie den Blitzbelichtungswert manuell vor der Aufnahme einstellen. Diese Möglichkeit bietet Vorteile für Aufnahmen mit kurzem Abstand zum Motiv. Verwenden Sie eine handelsübliche 18 %-Graukarte, und gehen Sie bei der Aufnahme folgendermaßen vor.

1 Konfigurieren Sie die Einstellungen für die Kamera und das MR-14EX II.

- Stellen Sie den Aufnahmemodus der Kamera auf <M> oder <Av>.
- Stellen Sie den Blitzmodus des MR-14EX II auf <M>.

2 Stellen Sie das Motiv scharf.

- Stellen Sie die Kamera manuell scharf.

3 Stellen Sie die Kamera auf eine 18 %-Graukarte ein.

- Halten Sie die Graukarte in die Position des Motivs.
- Richten Sie die Kamera so aus, dass der gesamte Spotmesskreis in der Mitte des Suchers von der Graukarte ausgefüllt wird.

4 Drücken Sie die <M-Fn>- , <✳>- oder <FEL>-Taste. (☺16)

- ▶ Das MR-14EX II löst einen Vorblitz aus, und die für das Motiv korrekte Blitzleistung wird gespeichert.
- ▶ Die Belichtungsanzeige rechts im Sucher zeigt den Blitzbelichtungswert gegenüber der Standardaufnahme an.

5 Stellen Sie den Blitzbelichtungswert ein.

- Stellen Sie am MR-14EX II den manuellen Blitzwert und die Blende so ein, dass der Belichtungswert mit dem Standard-Belichtungsindex übereinstimmt.

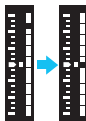

6 Machen Sie die Aufnahme.

- Entfernen Sie die Graukarte, und machen Sie die Aufnahme.



Die Messung der manuellen Blitzbelichtungswerte ist nur bei EOS-1D-Kameras möglich.

Löschen der MR-14EX II-Einstellungen ☆

Sie können die Einstellungen für die Aufnahmefunktionen und drahtlose Multiblitzsteuerung des MR-14EX II auf die Standardeinstellungen zurücksetzen.

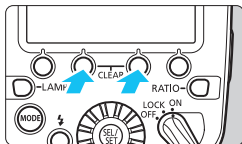

Drücken Sie Funktionstasten 2 und 3 mindestens zwei Sekunden lang gleichzeitig.

- ▶ Die MR-14EX II-Einstellungen werden gelöscht. Die Einstellungen werden auf Normalaufnahme und Blitzmodus **<ETTL>** zurückgesetzt.

 Die Einstellungen von Übertragungskanal bei drahtloser Multiblitzsteuerung sowie die Individualfunktionen und persönlichen Funktionen (S. 58) bleiben auch nach dem Löschen der Einstellungen erhalten.

2

Einstellen der Blitzfunktionen an der Kamera

In diesem Kapitel wird beschrieben, wie Sie die Blitzfunktionen am Menübildschirm der Kamera einstellen.

 Wenn Sie den Aufnahmemodus der Kamera auf Vollautomatik oder Normal-Programm stellen, sind die in diesem Kapitel beschriebenen Funktionen nicht verfügbar. Stellen Sie den Aufnahmemodus der Kamera auf **P/Tv/Av/M/B** (Kreativ-Programme).

Blitzsteuerung am Menübildschirm der Kamera

Wenn Sie eine EOS-DIGITAL-Kamera verwenden, die seit 2007 auf den Markt gekommen ist, können Sie die Blitzfunktionen oder Individualfunktionen am Menübildschirm der Kamera einstellen. Die Kamerafunktionen sind in der Bedienungsanleitung der Kamera beschrieben.

Einstellungen für Blitzfunktionen

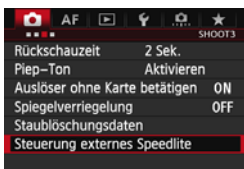

1 Wählen Sie [Steuerung externes Speedlite].

- Wählen Sie [Steuerung externes Speedlite] oder [Blitzsteuerung].

2 Wählen Sie [Blitzfunktion Einstellungen].

- Wählen Sie [Blitzfunktion Einstellungen] oder [Funktionseinst. ext. Blitz].
- ▶ Der Einstellungsbildschirm wird angezeigt.

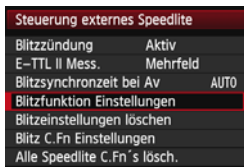

3 Stellen Sie die Funktion ein.

- Der Einstellungsbildschirm und die angezeigten Elemente variieren je nach Kameratyp.
- Wählen Sie ein Element aus, und stellen Sie die Funktion ein.

Beispiel 1



Beispiel 2

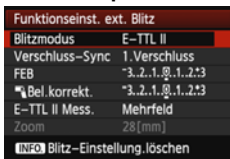

Verfügbare Einstellungen am Bildschirm „Blitzfunktion Einstellungen“

Die wichtigsten Funktionen, die am Kamerabildschirm [**Blitzfunktion Einstellungen**] oder [**Funktionseinst. ext. Blitz**] eingestellt werden können, sind im Folgenden aufgelistet. Die verfügbaren Einstellungen variieren je nach verwendeter Kamera, Blitzmodus usw. Einzelheiten finden Sie auf der nächsten Seite.

Blitzauslösung	Aktivieren / Deaktivieren
E-TTL II-Blitzmessung	Mehrfeld / Integral
Blitzsynchronzeit bei Av	
Blitzmodus	E-TTL II (Autoflash) / Man. Blitz
Verschluss-Synchronisation	1. Verschluss / 2. Verschluss / Hi-Speed
Blitzbelichtungskorrektur	
FEB	
(Blitz-)Einstellungen löschen	

Beachten Sie, dass das Einstellen der „Blitzverhältnissteuerung“ oder der „drahtlosen Multiblitzsteuerung“ mit der Einstellung C.Fn-15-0 nicht möglich ist. Stellen Sie diese Funktionen am MR-14EX II ein.

Nähere Informationen zu den Einschränkungen (Funktionen, die nicht eingestellt werden können) finden Sie auf Seite 42. Sie können auf dem Bildschirm jedoch andere Funktionen einstellen.

 Wenn Sie die Blitzbelichtungskorrektur am Blitzgerät eingestellt haben, kann diese Funktion nicht über die Kamera gesteuert werden. Ist die Funktion an Kamera und Blitzgerät gleichzeitig eingestellt, hat die Einstellung am Blitzgerät Priorität.

-  • [**Blitzzündung**] und [**E-TTL II Mess.**] werden in Schritt 2 oder 3 auf der vorherigen Seite angezeigt (je nach Kameratyp).
- Wenn [**Blitzsynchronzeit bei Av**] nicht angezeigt wird, kann diese Option mit der Individualfunktion der Kamera eingestellt werden.

- **Blitzauslösung**

Zum Ausführen von Blitzaufnahmen stellen Sie diese Option auf **[Aktivieren]**.

- **E-TTL II-Blitzmessung**

Für Normalaufnahmen wählen Sie die Einstellung **[Mehrfeld]**. Wenn **[Integral]** eingestellt ist, wird für die Blitzbelichtung der durchschnittliche Belichtungswert für das gesamte Motiv von der Kamera gemessen. Abhängig vom Motiv ist ggf. eine Blitzbelichtungskorrektur erforderlich. Diese Einstellung eignet sich für fortgeschrittene Anwender.

- **Blitzsynchronzeit bei Av**

Wenn Sie Blitzaufnahmen mit Zeitautomatik (**Av**) ausführen, können Sie die Blitzsynchronzeit einstellen.

- **Blitzmodus**

Je nach Zweck der Aufnahme können Sie **[E-TTL II]** oder **[Man. Blitz]** wählen.

- **Verschluss-Synchronisation**

Für die Auswahl des Zeitpunkts/Verfahrens für die Blitzauslösung haben Sie die Wahl zwischen den Einstellungen **[1.Verschluss]**, **[2.Verschluss]** und **[Hi-Speed-Synchronisation]**. Für normale Blitzaufnahmen wählen Sie **[1.Verschluss]**.

- **Blitzbelichtungskorrektur**

Wie für normale Aufnahmen können Sie auch für Blitzaufnahmen eine Belichtungskorrektur einstellen. Die Blitzbelichtungskorrektur kann in Drittelstufen bis zu ± 3 Stufen eingestellt werden.

- **FEB**

Sie können eine Belichtungsreihe mit drei verschiedenen, automatisch umgeschalteten Blitzleistungen aufnehmen. Die Blitzleistung kann in Drittelstufen mit bis zu ± 3 Stufen eingestellt werden.

- **(Blitz-)Einstellungen löschen**

Sie können die Einstellungen für Blitzgeräte auf die Standardeinstellungen zurücksetzen.

Einstellen der Individualfunktionen am Blitzgerät

Sie können die Individualfunktionen für Blitzgeräte am Menübildschirm der Kamera einstellen. Die angezeigten Details variieren je nach Kameratyp. Wenn C.Fn-22 nicht angezeigt wird, stellen Sie diese Funktion am Blitzgerät ein. Die Individualfunktionen sind auf den Seiten 61-64 beschrieben.

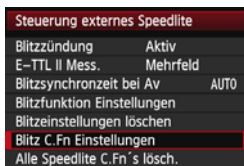

1 Wählen Sie [Blitz C.Fn Einstellungen].

- Wählen Sie [**Blitz C.Fn Einstellungen**] oder [**C.Fn-Einst. ext. Blitz**].
- ▶ Der Bildschirm für Individualfunktionen des Blitzgeräts wird angezeigt.

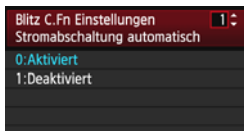

2 Stellen Sie die Individualfunktion ein.

- Wählen Sie die Nummer der Individualfunktion aus, und aktivieren Sie die Funktion.
- Um alle Individualfunktionen zu löschen, wählen Sie [**Alle Speedlite C.Fn's lösch.**] oder [**Ext.Blitz C.Fn-Einst löschen**] in Schritt 1.



- Bei Verwendung einer Kamera, die 2011 oder vorher auf den Markt gebracht wurde, und bei den Modellen EOS REBEL T5/1200D werden die Einstellungen für C.Fn-22 nicht gelöscht, selbst wenn [**Alle Speedlite C.Fn's lösch.**] oder [**Ext.Blitz C.Fn-Einst löschen**] ausgewählt wurde. Wenn Sie die Schritte unter „Löschen aller Individualfunktionen und persönlichen Funktionen“ auf Seite 60 ausführen, werden alle Individualfunktionen gelöscht.
- Sie können die persönlichen Funktionen (P.Fn/S. 65) nicht am Menübildschirm der Kamera einstellen oder löschen. Stellen Sie diese Funktionen am Blitzgerät ein.

Funktionen, die auf dem Bildschirm „Blitzfunktion Einstellungen“ nicht eingestellt werden können

Einige der folgenden Funktionen (siehe folgende Tabellen) können nicht am Kamerabildschirm „Blitzfunktion Einstellungen“ eingestellt werden (S. 38). In einem solchen Fall stellen Sie die Funktionen am MR-14EX II ein.

● Wenn die Individualfunktion C.Fn-15-0 eingestellt ist E-TTL-Autoflash

Funktionen, die nicht an der Kamera eingestellt werden können	Einstellungen am MR-14EX II
A:B Blitzverhältnis (Steuerung)	Seite 25
Drahtlose Multiblitzsteuerung <ul style="list-style-type: none"> • Übertragungskanal • A:B Blitzverhältnis (Steuerung) • Wert für Blitzbelichtungskorrektur für Slave C 	Seiten 48-50

Manueller Blitz

Funktionen, die nicht an der Kamera eingestellt werden können	Einstellungen am MR-14EX II
Blitzleistung für Blitzröhre B, wenn Blitzröhren A und B gezündet werden	Seite 33
Drahtlose Multiblitzsteuerung <ul style="list-style-type: none"> • Übertragungskanal • Blitzleistung für Blitzröhre B • Blitzleistung für Slave C 	Seiten 48, 55-56

● Wenn die Individualfunktion C.Fn-15-1 eingestellt ist

Alle Funktionen, wie zum Beispiel drahtlose Multiblitzaufnahmen, können auf dem Bildschirm „Blitzfunktion Einstellungen“ eingestellt werden.

 Einseitige Blitzzündung (S. 26) ist nicht möglich, wenn C.Fn-15-1 eingestellt ist, weil sich die Einstellung C.Fn-15-1 auf drahtlose Multiblitzaufnahmen bezieht.

 Die Individualfunktion C.Fn-15 (Makro: kabellose Steuerung) ist auf Seite 63 beschrieben.

3

Drahtlose Multiblitzsteuerung

In diesem Kapitel wird die drahtlose Multiblitzsteuerung über optische Impulse unter Verwendung eines Speedlite der EX-Serie (separat erhältlich) mit drahtloser Slave-Funktion beschrieben.

Das für drahtlose Multiblitzaufnahmen erforderliche Zubehör finden Sie in der Systemübersicht auf Seite 68.

 Wenn Sie den Aufnahmemodus der Kamera auf Vollautomatik oder Normal-Programm stellen, sind die in diesem Kapitel beschriebenen Funktionen nicht verfügbar. Stellen Sie den Aufnahmemodus der Kamera auf **P/Tv/Av/M/B** (Kreativ-Programme).

 Das an der Kamera angebrachte MR-14EX II wird als „Master“ bezeichnet, und das drahtlos gesteuerte Speedlite (externes Blitzgerät) als „Slave“.

⚡ Drahtlose Multiblitzsteuerung

Ein Speedlite-Blitzgerät der EX-Serie, das mit einer – über optische Impulse gesteuerten – drahtlosen Slave-Funktion ausgerüstet ist, ermöglicht die Belichtung von Fotos mit mehreren drahtlos gesteuerten Blitzgeräten. Das System ist so ausgelegt, dass die Einstellungen des an der Kamera befestigten MR-14EX II (Master) automatisch auf das drahtlos gesteuerte Slave-Blitzgerät übertragen werden. Daher brauchen Sie beim Aufnehmen an den Slave-Einheiten nichts einzustellen. Anschließend können Sie drahtlose E-TTL II-/E-TTL-Autoflash-Aufnahmen machen, indem Sie die Master-Einheit einfach auf <ETTL> einstellen.

Positionierung und Reichweite

(Beispiele für drahtlose Multiblitzsteuerung)

● Multiblitzaufnahmen mit zusätzlichem Slave C (S. 49)

Sie können Multiblitzaufnahmen mit Blitzröhren A und B der Master-Einheit und einer auf Blitzgruppe C eingestellten Slave-Einheit (Slave C) machen.

Slave C wird automatisch geregelt, so dass Sie durch alleiniges Zünden von Blitzgruppe C eine Standardbelichtung erhalten. Auf diese Weise können Schatten beseitigt oder Lichtakzente am Motiv gesetzt werden.

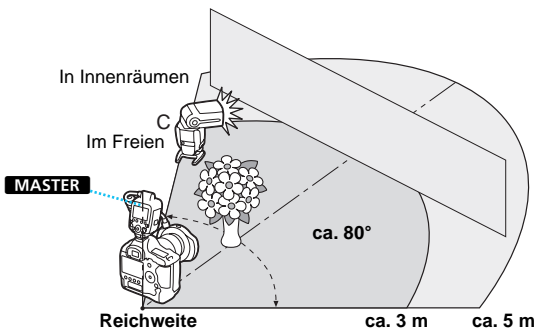

● **Erweiterte Multiblitzaufnahmen mit zusätzlichen Slaves A, B und C**
(S. 53)

Dieser Abschnitt beschreibt die Multiblitzsteuerung mit Slave C und zusätzlicher Anbindung von Slave A und B. Slave A wird so eingestellt, dass er zusammen mit Blitzröhre A in einer Gruppe (als Blitzeinheit) ausgelöst wird, und Slave B zusammen mit Blitzröhre B.

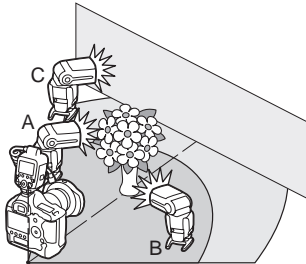

- Wenn Sie Blitzgruppe C direkt auf das Hauptmotiv richten, wird das Motiv möglicherweise überbelichtet.
- Lösen Sie vor der eigentlichen Aufnahme einen Prüflitz aus (S. 18), und machen Sie eine Testaufnahme.
- Damit das Signal ungehindert übertragen wird, dürfen sich zwischen der Master-Einheit und den Slave-Einheiten keine Hindernisse befinden.



- Positionieren Sie die Slave-Einheit mit dem mitgelieferten Ministativ so, dass der Sensor der Slave-Einheit auf die Master-Einheit ausgerichtet ist.
- In Innenräumen wird das Signal von Wänden zurückgeworfen, so dass die Blitzauslösung auch bei ungenauer Positionierung funktionieren müsste.

Steuerung der Slave-Gruppe

Slave A wird so eingestellt, dass er zusammen mit Blitzröhre A in einer Gruppe (als Blitzeinheit) ausgelöst wird, und Slave B zusammen mit Blitzröhre B. Als Slave C können mehrere Einheiten zusammen verwendet werden. Es können beliebig viele Geräte als Slave A, B oder C in einer Gruppe zusammengefasst werden.

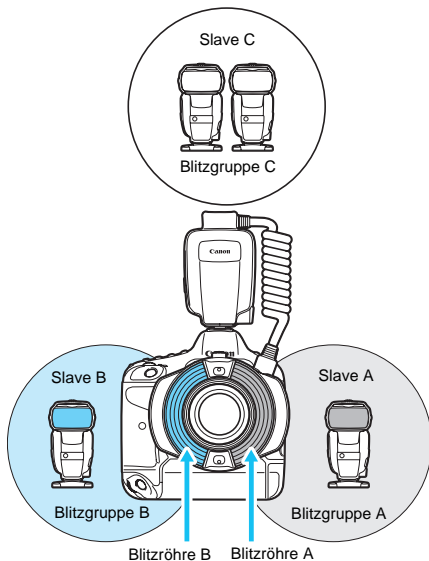

Einstellungen für den drahtlosen Betrieb

Für drahtlose Multiblitzaufnahmen mit E-TTL II-/E-TTL-Autoflash stellen Sie die Master- und Slave-Einheit nach den folgenden Anweisungen ein.

Festlegen der Master-Einheit

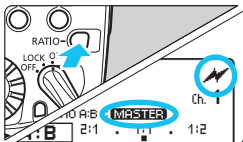

Rufen Sie **< ⚡ >** und **< MASTER >** auf.

- Drücken Sie die **< RATIO >**-Taste, so dass **< ⚡ >** (drahtlose optische Übertragung) und **< MASTER >** angezeigt werden.

- Wenn **C.Fn-15 auf 0 eingestellt ist** (S. 63), vergewissern Sie sich, dass **< RATIO A:B C >**, **< A:B >** und **< C >** angezeigt werden (S. 49).
- Wenn **C.Fn-15 auf 1 eingestellt ist** (S. 63), drücken Sie die **< RATIO >**-Taste, und wählen Sie unter folgenden Optionen die Blitzmethode aus (S. 53).
 - **< RATIO OFF >** und **< ALL >**
 - **< RATIO A:B >** und **< A:B >**
 - **< RATIO A:B C >** und **< A:B >** **< C >**

Festlegen der Slave-Einheit

Stellen Sie Blitzgruppen (A, B, C) für die Slave-Einheiten ein. Lesen Sie dazu die Hinweise in der Bedienungsanleitung des Speedlite der EX-Serie mit Slave-Funktion.

 Für normale Blitzaufnahmen drücken Sie die **< RATIO >**-Taste, um die Einstellungen für die Master-Einheit zu löschen.

Einstellen des Übertragungskanals

Zur Vermeidung von Störeinflüssen durch drahtlose optische Systeme, die von anderen Fotografen verwendet werden, können Sie den Übertragungskanal ändern. **Stellen Sie für die Master-Einheit und die Slave-Einheit denselben Kanal ein.**

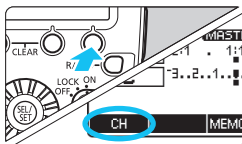

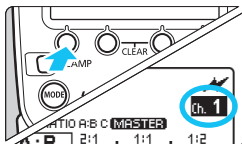

1 Drücken Sie Funktionstaste 4.

- Drücken Sie Funktionstaste 4 < **MENU*** > so dass < **CH** > in der Position über Funktionstaste 1 angezeigt wird.



2 Stellen Sie den Kanal ein.

- Drücken Sie Funktionstaste 1 < **CH** >.
- Wählen Sie mit dem Wahlrad <  > einen Kanal zwischen 1 und 4 aus, und drücken Sie dann <  >.

ⓘ Wenn sich die Übertragungskanäle von Master- und Slave-Einheit unterscheiden, löst die Slave-Einheit keinen Blitz aus. Stellen Sie bei beiden Geräten dieselbe Nummer ein.

📖 Hinweise zur Konfiguration der Slave-Übertragungskanäle finden Sie in der Bedienungsanleitung des Speedlite der EX-Serie mit Slave-Funktion.

ETTL: Multiblitzaufnahmen mit zusätzlichem Slave C

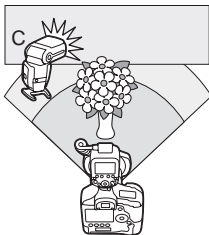

Dieser Abschnitt beschreibt Multiblitzaufnahmen, bei denen zusätzlich zu den Blitzröhren A und B auch Slave C verwendet wird.

1 Stellen Sie den Blitzmodus auf <ETTL>.

- Drücken Sie die Taste <MODE>, und wählen Sie die Einstellung <ETTL>.

2 Stellen Sie <A:B> und <C> ein.

- Drücken Sie die <RATIO>-Taste, so dass <RATIO A:B C>, <A:B> und <C> angezeigt werden.
- Vergewissern Sie sich, dass <⚡> und <MASTER> angezeigt werden.



3 Überprüfen Sie den Übertragungskanal.

- Falls sich die Kanäle von Master- und Slave-Einheit unterscheiden, stellen Sie dieselbe Nummer ein (S. 48).

4 Konfigurieren und positionieren Sie Slave C.

- Stellen Sie die Blitzgruppe für die Slave-Einheit auf C ein, und positionieren Sie die Einheit in dem auf Seite 44 abgebildeten Bereich.

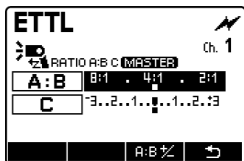

5 Stellen Sie das Blitzverhältnis A:B ein.

- Drücken Sie Funktionstaste 3 < Gr >, drehen Sie am Wahrad < ⚙ >, wählen Sie < A:B >, und drücken Sie dann < ⏪ >.
- Drehen Sie am Wahrad < ⚙ >, um das Blitzverhältnis A:B einzustellen, und drücken Sie dann < ⏩ >.

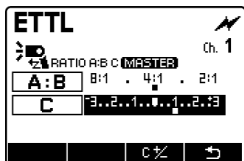

6 Stellen Sie den Wert der Blitzbelichtungskorrektur für Slave C ein.

- Drehen Sie am Wahrad < ⚙ >, wählen Sie < C >, und drücken Sie dann < ⏪ >.
- Drehen Sie am Wahrad < ⚙ >, um den Wert für die Blitzbelichtungskorrektur einzustellen, und drücken Sie dann < ⏩ >.

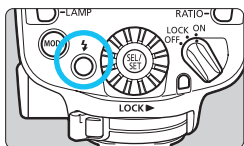

7 Vergewissern Sie sich, dass der Blitz bereit ist.

- Vergewissern Sie sich, dass die Blitzbereitschaftslampe für die Master-Einheit leuchtet.
- Vergewissern Sie sich, dass die Slave-Einheit vollständig aufgeladen ist.

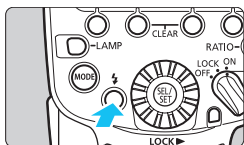

8 Prüfen Sie die Funktionsfähigkeit.

- Drücken Sie die Prüfblitztaste an der Master-Einheit.
- ▶ Slave C löst einen Blitz aus. Falls er nicht auslöst, prüfen Sie, ob er innerhalb der Reichweite platziert ist.

9 Machen Sie die Aufnahme.

- Stellen Sie die Kamera ein, und fotografieren Sie wie bei einer herkömmlichen Blitzaufnahme.
- ▶ Wenn eine standardmäßige Blitzbelichtung erreicht wurde, leuchtet das Bestätigungslämpchen für korrekte Blitzbelichtung 3 Sekunden lang.





- Wenn Sie Blitzgruppe C direkt auf das Hauptmotiv richten, wird das Motiv möglicherweise überbelichtet.
- Mit den unten aufgeführten Modellen sind drahtlose Multiblitzaufnahmen mit zusätzlichem Slave C nicht möglich, wenn der Modus <ETTL> eingestellt ist (mit C.Fn-15-0). Wenn der Modus <M> eingestellt ist, sind drahtlose Multiblitzaufnahmen mit allen Typ-A-Kameras möglich (S. 2).
EOS Elan II/Elan II E/50/50E, EOS REBEL XS N/REBEL G II/3000N/66, EOS REBEL 2000/300, EOS REBEL G/500N, EOS IX, EOS IX Lite/IX 7
- Wenn sich in der Nähe einer Slave-Einheit eine Leuchtstofflampe oder ein Computerbildschirm befindet, kann diese Lichtquelle Fehlfunktionen an der Slave-Einheit auslösen und unbeabsichtigt Blitze auslösen.
- Wenn Sie mit den positionierten Slaves A und B und der Einstellung C.Fn-15-0 aufnehmen bzw. den Prüfblitz auslösen, können Slave A und B unter Umständen zünden. Schalten Sie Slave A und B ab.







- Sie können den Modellierungsblitz auch bei drahtlosen Multiblitzaufnahmen auslösen (S. 23).
- Wenn die Slave-Einheit automatisch ausgeschaltet wird, können Sie sie wieder einschalten, indem Sie auf den Auslöseknopf für Prüfblitze der Master-Einheit drücken. Sie können keinen Prüfblitz auslösen, wenn der Timer $\odot 4 / \odot 6 / \odot 8 / \odot 10 / \odot 16$ der Kamera aktiv ist.

Multiblitzaufnahmen mit Drahtlosfunktionen

Die Blitzbelichtungskorrektur und andere Einstellungen an der Master-Einheit werden automatisch von den Slave-Einheiten übernommen. Sie brauchen an der Slave-Einheit nichts einzustellen. Drahtlose Multiblitzaufnahmen können mit den folgenden Einstellungen genauso wie herkömmliche Blitzaufnahmen durchgeführt werden.

- **Blitzbelichtungskorrektur** ( /S. 27)
- **FEB** ( /S. 28)
- **FE-Speicherung** (S. 29)
- **Hochgeschwindigkeits-Synchronisation** ( /S. 30)
- **Manueller Blitz** (S. 32, 55)

 <  > und <  > werden angezeigt, wenn Sie Funktionstaste 4 <  > drücken.

ETTL: Erweiterte Multiblitzaufnahmen mit Slave A, B und C

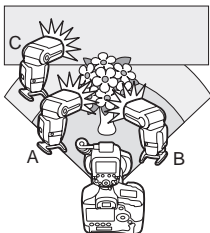

Wenn Sie C.Fn-15 auf 1 stellen (S. 63), sind Multiblitzaufnahmen nicht nur mit Slave C möglich, sondern auch mit Slave A und B. Erläuterungen zur Blitzsteuerung finden Sie unter „Steuerung der Slave-Gruppe“ auf Seite 46.

Multiblitzaufnahmen können mit den Blitzröhren A und B sowie den Slave-Einheiten bei gleicher Blitzleistung erfolgen oder nur mit zusätzlichem Slave A oder B - unabhängig von den Einstellungen der Blitzgruppe des Slaves (S. 54).

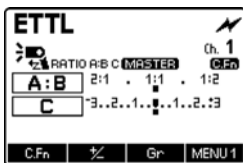

1 Stellen Sie $\langle \boxed{\text{A:B}} \rangle$ und $\langle \boxed{\text{C}} \rangle$ ein.

- Vergewissern Sie sich, dass der Blitzmodus auf $\langle \text{ETTL} \rangle$ eingestellt ist.
- Drücken Sie die $\langle \text{RATIO} \rangle$ -Taste, so dass $\langle \text{RATIO A:B C} \rangle$ und $\langle \boxed{\text{A:B}} \rangle \langle \boxed{\text{C}} \rangle$ angezeigt werden.
- Vergewissern Sie sich, dass $\langle \text{Blitzsymbol} \rangle$ und $\langle \text{MASTER} \rangle$ angezeigt werden.

2 Konfigurieren und positionieren Sie die Slave-Einheiten A, B und C.

- Vergewissern Sie sich, dass bei den Slave-Einheiten derselbe Übertragungskanal eingestellt ist wie bei der Master-Einheit.
- Konfigurieren Sie die Slave-Einheiten als A, B bzw. C, und bringen Sie die Slaves in Position.

3 Machen Sie die Aufnahme.

- Stellen Sie das Blitzverhältnis der Blitzgruppen (Blitzröhre + Slave) A:B und den Wert der Blitzbelichtungskorrektur für Slave C ein. Befolgen Sie die Schritte unter „Multiblitzaufnahmen mit zusätzlichem Slave C“ (S. 49), und machen Sie dann die Aufnahme.



- Um die Blitzröhren A und B und die Slave-Einheit mit derselben Blitzleistung auszulösen, stellen Sie **<RATIO OFF>** und **<ALL>** in Schritt 1 ein. Sie können nach Belieben A, B oder C als Blitzgruppe für die Slave-Einheiten einstellen.
- Wenn Sie nur Slave A und B hinzufügen möchten, stellen Sie in Schritt 1 **<RATIO A:B>** und **<A:B>** ein.

M: Drahtlose Multiblitzaufnahmen mit manuell eingestellter Blitzleistung

In diesem Abschnitt werden drahtlose Multiblitzaufnahmen mit manueller Steuerung beschrieben. Sie können für jede Blitzgruppe eine andere Blitzleistung einstellen. Alle Parameter stellen Sie an der Master-Einheit ein.

1 Stellen Sie den Blitzmodus auf <M>.

- Drücken Sie die Taste <MODE>, und wählen Sie die Einstellung <M>.

2 Wählen Sie die Blitzgruppe aus.

- Drücken Sie die <RATIO>-Taste, so dass <⚡> (drahtlose optische Übertragung) und <MASTER> angezeigt werden.

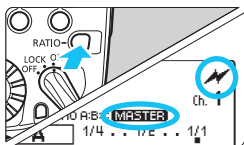

- Wenn C.Fn-15 auf 0 eingestellt ist (S. 63), vergewissern Sie sich, dass <RATIO A:B:C> und <A> <C> angezeigt werden. Sie können drahtlose Multiblitzaufnahmen mit zusätzlichem Slave C machen.
- Wenn C.Fn-15 auf 1 eingestellt ist (S. 63), drücken Sie die <RATIO>-Taste, und wählen Sie unter folgenden Optionen die Blitzmethode aus. Sie können drahtlose Multiblitzaufnahmen mit zusätzlichem Slave A, B und C machen.
 - <RATIO OFF> und <ALL>
 - <RATIO A:B> und <A>
 - <RATIO A:B:C> und <A> <C>

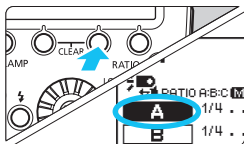



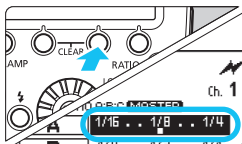

3 Wählen Sie eine Blitzgruppe aus.

- Wenn Sie in Schritt 2 <A> oder <A> <C> ausgewählt haben, drücken Sie Funktionstaste 3 <Gr> oder <⊙>, und drehen Sie am Wahlrad <⊙>, um die Gruppe auszuwählen, deren Blitzleistung Sie einstellen möchten.





4 Stellen Sie die Blitzleistung ein.

- Drücken Sie Funktionstaste 3 <  > oder <  >.
- Drehen Sie am Wahlrad <  >, um die Blitzleistung einzustellen, und drücken Sie dann <  >.
- Wiederholen Sie die Schritte 3 und 4, um die Blitzleistung für alle Gruppen einzustellen.

5 Machen Sie die Aufnahme.

- ▶ Jede Gruppe zündet mit der eingestellten Blitzleistung.

 Wenn Sie mit den positionierten Slaves A und B und der Einstellung C.Fn-15-0 aufnehmen bzw. den Prüfblitz auslösen, können Slave A und B unter Umständen zünden. Schalten Sie Slave A und B ab.

 Wenn C.Fn-15 auf 1 und gleichzeitig <  > eingestellt ist, können Sie für die Slave-Einheiten nach Belieben A, B oder C als Blitzgruppe einstellen. Jede Gruppe zündet mit der eingestellten Blitzleistung.

4

Individuelle Anpassung des MR-14EX II

In diesem Kapitel wird beschrieben, wie Sie das MR-14EX II mit den Individualfunktionen (C.Fn) und persönlichen Funktionen (P.Fn) individuell anpassen.

 Wenn Sie den Aufnahmemodus der Kamera auf Vollautomatik oder Normal-Programm stellen, sind die in diesem Kapitel beschriebenen Funktionen nicht verfügbar. Stellen Sie den Aufnahmemodus der Kamera auf **P/Tv/Av/M/B** (Kreativ-Programme).

C.Fn/P.Fn: Einstellen der Individualfunktionen und persönlichen Funktionen

Mit den Individualfunktionen und persönlichen Funktionen können Sie das MR-14EX II für Ihre Aufnahmebedürfnisse einrichten. Die persönlichen Funktionen gelten nur für das jeweilige MR-14EX II-Blitzgerät.

C.Fn: Individualfunktionen

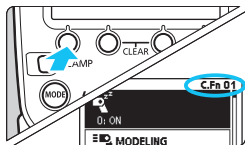

1 Rufen Sie den Bildschirm für Individualfunktionen auf.



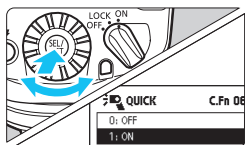

- Halten Sie Funktionstaste 1 < C.Fn > solange gedrückt, bis der Bildschirm angezeigt wird.
- ▶ Der Bildschirm für Individualfunktionen wird angezeigt.

2 Wählen Sie ein Element aus.

- Wählen Sie mit dem Wahlrad <  > ein Element (Nummer) zum Einstellen aus.



3 Ändern Sie die Einstellung.

- Drücken Sie <  >.
- ▶ Die Einstellungsoption wird angezeigt.
- Wählen Sie mit dem Wahlrad <  > die gewünschte Einstellung aus, und drücken Sie dann <  >.
- Drücken Sie Funktionstaste 4 <  >, um das Gerät in Aufnahmebereitschaft zu schalten.

P.Fn: Persönliche Funktionen

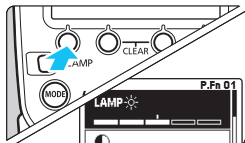









1 Rufen Sie den Bildschirm für persönliche Funktionen auf.

- Nach der Ausführung von Schritt 1 in der Anweisung zu den Individualfunktionen drücken Sie Funktionstaste 1 < P.Fn >.
- ▶ Der Bildschirm für persönliche Funktionen wird angezeigt.

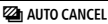

2 Stellen Sie die Funktion ein.

- Stellen Sie die persönliche Funktion ein. Gehen Sie dabei wie in Schritt 2 und 3 zu den Individualfunktionen vor.

Liste der Individualfunktionen

Nummer	Funktion		Seite
C.Fn-01		Automatische Stromabschaltung	S. 61
C.Fn-02	 MODELING	Modellierungsblitz	
C.Fn-03	 AUTO CANCEL	FEB automatische Abschaltung	
C.Fn-04		FEB-Reihenfolge	S. 62
C.Fn-05	MODE	Blitzmessungsmodus	
C.Fn-06	 QUICK	Schnellblitz bei Reihenaufnahme	
C.Fn-07	 TEST	Prüfblitz bei automatischem Blitz	S. 63
C.Fn-12		Blitzaufladung mit externer Stromversorgung	
C.Fn-13		Einstellung Blitzbelichtungsmessung	
C.Fn-15	WIRELESS	Makro: drahtlose Steuerung	
C.Fn-18	LAMP	Makro: Fokuslampe ein/aus	
C.Fn-22		LCD-Anzeigenbeleuchtung	S. 64

Liste der persönlichen Funktionen

Nummer	Funktion		Seite
P.Fn-01	LAMP 	Helligkeit der Fokuslampe	S. 65
P.Fn-02		Kontrast LCD-Anzeige	
P.Fn-03		Farbe LCD-Anzeigenbeleuchtung	





Falls der Bildschirm für Individualfunktionen auch dann nicht angezeigt wird, wenn Sie Funktionstaste 1 < **C.Fn** > gedrückt halten, schalten Sie den Hauptschalter der Kamera auf < **OFF** > (Aus), oder entfernen Sie das MR-14EX II von der Kamera, und führen Sie dann den Vorgang aus.

Löschen aller Individualfunktionen und persönlichen Funktionen

Durch Drücken von Funktionstaste 2 < **CLEAR** > und anschließend Funktionstaste 1 < **OK** > am Bildschirm für Individualfunktionen können Sie die eingestellten Individualfunktionen löschen.

Analog zu dieser Vorgehensweise können Sie am Bildschirm für persönliche Funktionen die eingestellten persönlichen Funktionen löschen.

 Wenn C.Fn-22 nach dem Einstellen der Individualfunktionen des Blitzgeräts am Menübildschirm der Kamera nicht angezeigt wird, verwenden Sie für die Einstellung die Anweisungen auf Seite 58.

 Sie können alle Individualfunktionen des Blitzgeräts am Menübildschirm der Kamera einstellen und löschen (S. 41).

C.Fn: Einstellen der Individualfunktionen

C.Fn-01: (Stromabschaltung automatisch)

Um Batterieleistung zu sparen, schaltet sich das MR-14EX II nach ca. 90 Sekunden ohne Benutzeraktivitäten automatisch aus. Sie können diese Funktion deaktivieren.

0: ON (Aktiviert)

1: OFF (Deaktiviert)



Wenn die Temperatur des Blitzgeräts durch eine Blitzfolge usw. ansteigt, dauert es möglicherweise länger, bis sich das Gerät automatisch abschaltet.

C.Fn-02: MODELING (Einstellblitze)

0:  (Aktiviert (Abblendtaste))

Drücken Sie die Abblendtaste an der Kamera, um den Modellierungsblitz auszulösen.

1:  (Aktiviert (Testblitztaste))

Drücken Sie die Prüfblitztaste am MR-14EX II, um den Modellierungsblitz auszulösen.





2:  /  (Aktiviert (beide Tasten))

Drücken Sie die Abblendtaste an der Kamera oder den Auslöseknopf für Prüfblitze am MR-14EX II, um den Modellierungsblitz auszulösen.

3: OFF (Ausgeschaltet)

Schaltet den Modellierungsblitz ab.



Wenn der Timer 4 / 6 / 8 / 10 / 16 der Kamera aktiviert ist, kann der Modellierungsblitz mit Auslöseknopf für Prüfblitze nicht ausgelöst werden.

C.Fn-03: AUTO CANCEL (FEB automatische Löschung)

Mit dieser Funktion stellen Sie ein, ob FEB nach drei Aufnahmen automatisch abgeschaltet wird.

0: ON (Aktiviert)

1: OFF (Deaktiviert)

C.Fn-04: (FEB-Sequenz)

Sie können die Aufnahmereihenfolge der FEB-Aufnahmen ändern: 0: Standardbelichtung, -: Schwächere Belichtung (dunkler) und +: Stärkere Belichtung (heller).

0: 0 → - → +

1: - → 0 → +

C.Fn-05: MODE (Blitzmessmethode)

Sie können den Modus für die automatische Blitzmessung ändern.

0: **E-TTL II/E-TTL**

1: **TTL**

- Wenn Sie eine EOS DIGITAL-Kamera oder die EOS REBEL T2/EOS 300X verwenden, stellen Sie den Wert nicht auf „1“. Je nach Kameramodell wird die Blitzmessung möglicherweise nicht korrekt geregelt. Der Blitz wird zum Beispiel gar nicht oder nur bei voller Leistung ausgelöst. Auch drahtlose Multiblitzaufnahmen sind nicht möglich.
- Beim Einstellen von Funktionen am Menübildschirm der Kamera werden [2: **Autom. ext. Blitzmessung**] und [3: **Manuelle ext. Blitzmessung**] möglicherweise grau angezeigt. In diesem Fall können diese Optionen nicht ausgewählt werden.

- „1“ ist die Einstellung für Aufnahmen mit TTL-Autoflash an EOS-Filmkameras des Typs A oder für die Verwendung von EOS-Filmkameras des Typs B.
- Wenn Sie eine Typ-B-Kamera verwenden, sind automatische Blitzaufnahmen mit E-TTL II/E-TTL nicht möglich, selbst wenn Sie „0“ eingestellt haben.

C.Fn-06: QUICK (Schnellblitz bei Reihenaufnahme)

Sie können einstellen, ob der Schnellblitz bei Reihenaufnahmen auslöst (um zu blitzen, während die Blitzbereitschaftslampe grün leuchtet).

0: **OFF (Deaktiviert)**

1: **ON (Aktiviert)**

- Wenn Sie den Schnellblitz (S. 18) bei Reihenaufnahmen verwenden, sind die Bilder möglicherweise unterbelichtet, da der wirksame Blitzbereich kleiner wird. Einstellung „1“ wird nur dann empfohlen, wenn Sie das Aufnahmeintervall verkürzen möchten.

C.Fn-07:  TEST (Testblitz bei automatischem Blitz)

Sie können die Blitzleistung ändern, wenn Sie den Prüfblitz im E-TTL II-/E-TTL-/TTL-Autoflash-Modus auslösen.

0: 1/32 (1/32)

1: 1/1 (Volle Leistung)

C.Fn-12:  (Blitzfolge bei externer Stromquelle)

0:  +  (Externe und interne Stromquelle)

Das Gerät wird von der externen und internen Stromversorgung gleichzeitig aufgeladen.



1:  (Nur externe Stromquelle)

Sie können den Stromverbrauch der internen Stromversorgung minimieren, indem Sie zum Aufladen des Blitzgerätes nur die externe Stromversorgung verwenden. Die interne Stromversorgung ist für die Steuerung des MR-14EX II erforderlich.

C.Fn-13:  (Einstellung Blitzbelichtungsmessung)

0:  +  (Speedlite-Taste + Einstellrad)

1:  (Nur Speedlite-Einstellrad)

Sie können die Blitzbelichtungskorrektur oder die Blitzleistung direkt durch Drehen am Wahrad <  > einstellen, anstatt die <  >-Taste zu drücken.

C.Fn-15: WIRELESS (Makro:kabellose Steuerung)

0: C (Slave C)

Bei drahtlosen Multiblitzaufnahmen können für Blitzgruppe C konfigurierte Slave-Einheiten drahtlos gesteuert werden.

1: ALL (Slave A, B und C)

Bei drahtlosen Multiblitzaufnahmen können Slave-Einheiten, die Blitzgruppe A und B zugeordnet sind sowie Slave-Einheiten in Blitzgruppe C als eine Gruppe gezündet werden, die mit Blitzröhre A bzw. B als Master-Einheit verknüpft ist.



Mit der Einstellung „1“ ist einseitige Blitzzündung nicht möglich.

C.Fn-18: LAMP (Makro:Einstelllicht an/aus)

0: LAMP (Mit Einstelllicht-Taste)

Drücken Sie die <LAMP>-Taste, um die Fokuslampe ein- bzw. auszuschalten.

1: x2 (Auslöser 2x halb drücken)

Drücken Sie den Auslöser zweimal kurz halb durch (Doppelklick), um die Fokuslampe ein- bzw. auszuschalten. Diese Funktion ist hilfreich, wenn Sie bei der Aufnahme keine Hand frei haben. Sie können auch die Fokuslampe durch Drücken der Taste <LAMP> ein-/ausschalten.

- Wenn Sie zum Fokussieren den Autofokus mit dieser Funktion in der Einstellung „1“ verwenden, achten Sie besonders darauf, wie Sie den Auslöser betätigen. Die Fokuslampe kann versehentlich eingeschaltet werden.
- Wenn Sie dieses Blitzgerät mit der EOS D60 oder der EOS D30 verwenden, funktioniert es nicht richtig, auch wenn Sie den Auslöser zweimal schnell halb durchdrücken (Doppelklick). Drücken Sie die Taste <LAMP>, um die Lampe ein- bzw. auszuschalten.

C.Fn-22: (Display-Beleuchtung)

Wenn Sie eine Taste oder das Wahhrad betätigen, leuchtet die LCD-Anzeige. Sie können diese Beleuchtungseinstellung ändern.

0: 12sec (EIN für 12 Sekunden)

1: OFF (Display-Beleuchtung aus)

2: ON (Beleuchtung immer EIN)

P.Fn: Einstellen der persönlichen Funktionen

P.Fn-01: LAMP☀️ (Helligkeit der Fokuslampe)

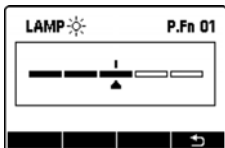

Sie können die Helligkeit der Fokuslampe in fünf Stufen einstellen.

P.Fn-02: ☾ (Kontrast LCD-Anzeige)

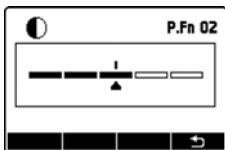

Sie können den Kontrast der LCD-Anzeige in fünf Stufen einstellen.

P.Fn-03: 🗨️☀️ (Farbe LCD-Anzeigenbeleuchtung)

Sie können die Farbe der LCD-Anzeigenbeleuchtung auswählen.

0: GREEN (Grün)

1: ORANGE (Orange)

Speicherfunktion

Sie können die Einstellungen im MR-14EX II speichern und später wieder abrufen. Die Speicherfunktion kann immer dann verwendet werden, wenn am Bildschirm **<MENU*>** angezeigt wird, z. B. wenn die Einstellungen für drahtlose Multiblitzaufnahmen konfiguriert werden, durch Drücken der **<RATIO>**-Taste, oder bei Normalaufnahmen, wenn Blitzverhältnissteuerung oder einseitiges Auslösen eingestellt wird.

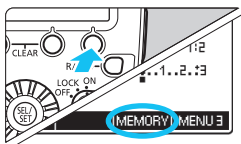

1 Drücken Sie Funktionstaste 4.

- Drücken Sie Funktionstaste 4 **<MENU*>**, so dass **<MEMORY>** in der Position von Funktionstaste 3 angezeigt wird.

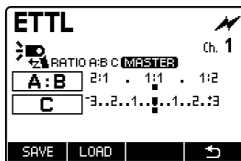

2 Speichern oder laden Sie die Einstellungen.

- Drücken Sie Funktionstaste 3 **<MEMORY>**.

Speichern

- Drücken Sie Funktionstaste 1 **<SAVE>**.
- ▶ Die Einstellungen werden im Gerät gespeichert.

Laden

- Drücken Sie Funktionstaste 2 **<LOAD>**.
- ▶ Die gespeicherten Einstellungen werden geladen und aktiviert.

- Bei den Individualfunktionen werden nur die Einstellungen für C.Fn-15 gespeichert. Die Einstellungen für persönliche Funktionen werden nicht gespeichert.
- Verschiedene Einstellungen können nicht gespeichert werden. Wenn Sie den Speichervorgang erneut ausführen, wird die vorherige Einstellung von der neuen Einstellung überschrieben.

5

Referenz

Dieses Kapitel enthält eine Systemübersicht, beantwortet häufig gestellte Fragen (FAQ) und beschreibt die Verwendung des MR-14EX II in Kombination mit Typ-B-Kameras.

MR-14EX II-System

Drahtlose Blitzaufnahmen

Speedlite mit Slave-Funktion

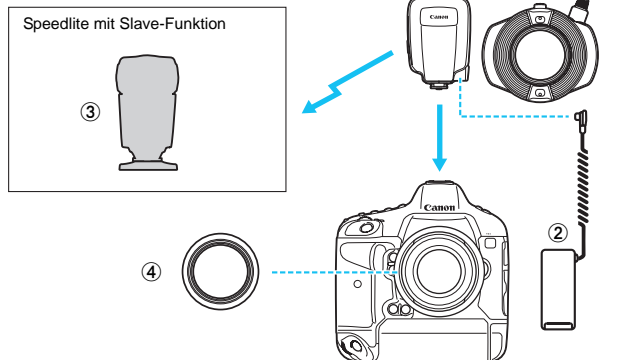

① Makro-Ringblitz MR-14EX II

② Kompakt-Batteriepack CP-E4

Externe Stromversorgung mit acht Batterien des Typs AA/LR6.

③ Speedlite mit Slave-Funktion für die drahtlose Blitzsteuerung mit optischen Impulsen

600EX-RT, 600EX, 580EX II, 580EX, 550EX, 430EX II, 430EX, 420EX, 320EX, 270EX II

④ Macrolite Adapter

Adapter zum Anbringen des Blitzgeräts am Objektiv (S. 16).



- Verwenden Sie als externe Stromversorgung das Kompakt-Batteriepack CP-E4. Bei Verwendung einer externen Stromversorgung, die nicht von Canon stammt, können Funktionsstörungen auftreten.
- Speedlite-Blitzgeräte, bei denen die Blitzgruppe (A, B oder C) nicht geändert werden kann, sind unter ③ aufgeführt und können bei drahtlosen Multiblitzaufnahmen als Slave A eingesetzt werden. (Diese Geräte können nicht als Slave B oder C verwendet werden.)

Einschränkung des Blitzbetriebs bei Temperaturanstieg

Durch Blitzfolgen oder Modellierungsblitze, die in kurzen Abständen wiederholt werden, kann die Temperatur des MR-14EX II ansteigen. Beim wiederholten Auslösen des Blitzgeräts wird der Blitzbetrieb automatisch eingeschränkt, um Verschleiß und Beschädigung durch Überhitzung zu verhindern. Während des eingeschränkten Blitzbetriebs wird die Warnung angezeigt, um auf den Temperaturanstieg hinzuweisen. Das Blitzintervall wird dann automatisch auf einen Wert von ca. 8 bis 15 Sekunden eingestellt.

Temperaturanstiegswarnung

Wenn die Innentemperatur des Blitzgeräts ansteigt, wird die Warnung in zwei Stufen angezeigt.

Anzeige	Stufe 1 (Blitzintervall: ca. 8 Sek.)	Stufe 2 (Blitzintervall: ca. 15 Sek.)
Symbol		
LCD-Anzeige	Rot (leuchtet)	Rot (blinkt)

Anzahl der Blitzfolgen und Dauer der Pause

Die folgende Tabelle gibt an, nach wie vielen Blitzfolgen die Warnung der Stufe 1 angezeigt wird und wie lange die Pause dauert, bevor der normale Blitzbetrieb wieder ausgeführt werden kann.

Funktion	Anzahl der Blitzfolgen bis zur Warnung der Stufe 1 (Richtwert)	Erforderliche Dauer der Pause (Richtwert)
Blitzfolgen*	48 oder mehr	10 Min. oder länger
Modellierungsblitz (S. 23)		

* Bei voller Leistung



- Auch wenn die Warnung der Stufe 1 nicht angezeigt wird, verlängert sich das Blitzintervall, sobald sich das Blitzgerät erwärmt.
- Wenn die Warnung der Stufe 2 angezeigt wird, legen Sie eine Pause von mindestens 15 Minuten ein.
- Die Vorsichtsmaßnahmen bei einer bestimmten Anzahl von Blitzauslösungen finden Sie auf Seite 12 (Blitzfolgen) bzw. auf Seite 23 (Modellierungsblitz).
- Berühren Sie das Blitzgerät oder die Batterien nicht unmittelbar nach dem Auslösen einer Blitzfolge oder des Modellierungsblitzes. Berührungen können zu Brandverletzungen führen. Achten Sie darauf, dass das Blitzgerät abgekühlt ist, bevor Sie es abnehmen oder die Batterien wechseln.
- Bei der Einstellung C.Fn-22-1 (S. 64) wird die Warnung mit der rot beleuchteten LCD-Anzeige nicht angezeigt, selbst wenn die Temperatur des Blitzgeräts ansteigt.

Leitfaden zur Fehlersuche

Wenn ein Problem auftritt, lesen Sie zunächst diesen Leitfaden zur Fehlersuche. Wenn das Problem auf diese Weise nicht gelöst werden kann, wenden Sie sich an Ihren Händler oder an den nächstliegenden Canon-Kundendienst.

● Normalaufnahme

Gerät lässt sich nicht einschalten.

- Vergewissern Sie sich, dass die Batterien mit der richtigen Polung eingelegt sind (S. 14).
- Achten Sie darauf, dass die Batteriefachabdeckung geschlossen ist (S. 14).
- Legen Sie neue Batterien ein.
- Legen Sie auch dann Batterien in das Blitzgerät ein, wenn Sie eine externe Stromversorgung verwenden (S. 68).

Das MR-14EX II wird nicht ausgelöst.

- Setzen Sie den Befestigungsfuß vollständig in den Zubehörschuh der Kamera ein. Schieben Sie den Verriegelungshebel nach rechts, um das Steuergerät an der Kamera zu sichern (S. 15).
- Wenn das Symbol < **CHARGE** > 30 Sek. oder länger angezeigt wird, wechseln Sie die Batterien aus (S. 14).
- Wenn die elektrischen Kontakte des Steuergeräts oder der Kamera verschmutzt sind, reinigen Sie die Kontakte (S. 9) mit einem trockenen Tuch.

Das Gerät wird automatisch ausgeschaltet.

- Die automatische Ausschaltung des MR-14EX II wurde aktiviert. Drücken Sie den Auslöser halb durch, oder drücken Sie den Auslöseknopf für Prüfblitze (S. 18).

Die Bilder sind unterbelichtet oder überbelichtet.

- Wenn im Bild ein stark reflektierendes Objekt vorhanden ist, verwenden Sie die FE-Speicherung (S. 29).
- Wenn das Hauptmotiv sehr dunkel oder sehr hell ist, stellen Sie die Blitzbelichtungskorrektur ein (S. 27).
- Je kürzer Verschlusszeit bei der Hochgeschwindigkeits-Synchronisation ist, desto kleiner wird die Leitzahl. Gehen Sie näher an das Motiv heran (S. 30).
- Richten Sie Blitzgruppe C beim Auslösen nicht direkt auf das Hauptmotiv (S. 44).

Das Bild ist äußerst unscharf.

- Wenn der Aufnahmemodus auf Zeitautomatik (**Av**) eingestellt und das Motiv dunkel ist, wird automatisch eine lange Synchronzeit verwendet (die Verschlusszeit wird verlängert). Verwenden Sie ein Stativ, oder wählen Sie als Aufnahmemodus die Programmautomatik (**P**) oder die Vollautomatik (S. 21). Bitte beachten Sie, dass Sie die Synchronzeit auch unter [**Blitzsynchronzeit bei Av**] einstellen können (S. 40).

Blitzverhältnis, Blitzbelichtungskorrektur und FEB können nicht eingestellt werden.

- Stellen Sie den Aufnahmemodus auf **P/Tv/Av/M/B** (Kreativ-Programme) (S. 13).

● Drahtlose Multiblitzsteuerung über optische Impulse

Drahtlose Multiblitzsteuerung oder einseitige Blitzzündung ist deaktiviert.

- Blitzverhältnissteuerung und drahtlose Multiblitzsteuerung sind deaktiviert, wenn der Blitzmodus auf TTL-Autoflash eingestellt ist. Stellen Sie C.Fn-05 auf „0“ (S. 62).

Die Slave-Einheit wird nicht ausgelöst.

- Vergewissern Sie sich, dass auf dem Bildschirm der Master-Einheit <⚡> und <MASTER> angezeigt werden (S. 47).
- Vergewissern Sie sich, dass die Blitzgruppe der Slave-Einheit ordnungsgemäß eingestellt ist.
- Stellen Sie für die Übertragungskanäle der Master- und Slave-Einheit dieselben Nummern ein (S. 48).
- Vergewissern Sie sich, dass sich die Slave-Einheit im Sendebereich der Master-Einheit befindet (S. 44).
- Richten Sie den Sensor für drahtlosen Betrieb der Slave-Einheit auf die Master-Einheit (S. 44).
- Wenn Master- und Slave-Einheit zu dicht beieinander positioniert sind, funktioniert die Übertragung möglicherweise nicht ordnungsgemäß (S. 74).

Technische Daten

● Typ

Typ:	E-TTL II-/E-TTL-/TTL-Autoflash Ringblitzgerät für Nahaufnahmen
Kompatible Kameras:	EOS-Kameras des Typs A (E-TTL II-/E-TTL-Autoflash) EOS-Kameras des Typs B (TTL-Autoflash)

● Blitzgerät

Leitzahl:	Beidseitige Blitzzündung: ca. 14 (ISO 100, in Metern) Einseitige Blitzzündung: ca. 10,5 (ISO 100, in Metern)
Leuchtwinkel:	ca. 80° vertikal, 80° horizontal
Blitzdauer:	Normaler Blitz: ca. 1,8 ms oder weniger, Schnellblitz: ca. 2,3 ms oder weniger
Übertragung der Informationen zur Farbtemperatur:	Informationen zur Farbtemperatur werden bei Auslösung des Blitzes zur Kamera übertragen
Filter:	Vorne am Blitzgerät kann ein Filter mit 67 mm Durchmesser angebracht werden
Fokuslampe:	Reichweite <ul style="list-style-type: none">• Obere Lampe: ca. 60° vertikal und 60° horizontal• Untere Lampe: ca. 45° vertikal und 45° horizontal Lichtintensität: einstellbar

● Belichtungssteuerung

Belichtungssteuerung:	E-TTL II-/E-TTL-/TTL-Autoflash, manueller Blitz
Wirksamer Blitzbereich:	Normaler Blitz: ca. 20 mm - 5 m Schnellblitz: ca. 20 mm - 2,7 m (bei Leitzahl 7,5, in Metern) Hochgeschwindigkeits-Synchronisation: ca. 20 mm - 2,7 m (bei 1/250 Sek.) * Beidseitige Blitzzündung, mit Objektiv f/2,8, ISO 100 * Abstand vom Blitzgerät
Blitzmodus:	Beidseitige/einseitige Blitzzündung
Blitzverhältnissteuerung:	8:1 - 1:1 - 1:8 in Halbstufen
Blitzbelichtungskorrektur:	±3 Stufen in Drittel- oder Halbstufen
FEB:	±3 Stufen in Drittel- oder Halbstufen (mit Blitzbelichtungskorrektur kombiniert)
FE-Speicherung:	Wird über die Multifunktionstaste oder über die FE-/AE-Speicherungstasten der Kamera aktiviert
Hochgeschwindigkeits-Synchronisation:	Eingeschaltet
Manuelles Blitzen:	Normaler Blitz: 1/1 - 1/128 Leistung (in Drittelstufen) Hochgeschwindigkeits-Synchronisation: 1/1 - 1/64 Leistung (in Drittelstufen)
Blitzbelichtungsbestätigung:	Bestätigungslämpchen für korrekte Blitzbelichtung leuchtet
Modellierungsblitz:	Auslösung mit der Abblendtaste der Kamera oder dem Auslöseknopf für Prüfblitze am MR-14EX II

● **Blitzaufladezeit**

Blitzintervall	Normaler Blitz: ca. 0,1 - 5,5 Sek.
(Wiederaufladezeit):	Schnellblitz: ca. 0,1 - 3,3 Sek.
	* Mit Alkali-Batterien der Größe AA/LR6
Blitz-Bereitschaftsanzeige:	Leuchtet rot: Normaler Blitz verfügbar
	Leuchtet grün: Schnellblitz verfügbar

● **Drahtlose Master-Funktion über optische Impulse**

Übertragungsmethode:	Optischer Impuls
Kanal:	Kan. 1 - 4
Slave-Steuerung:	Bis zu 3 Gruppen (A, B, C)
Reichweite:	In Innenräumen: ca. 0,2 - 5 m (Vorderseite)
	Im Freien: ca. 0,2 - 3 m (Vorderseite)
	ca. 60° vertikal und 80° horizontal

● **Individuell einstellbare Funktionen**

Individualfunktionen:	12
Persönliche Funktionen:	3

● **Stromversorgung**

Stromversorgung des MR-14EX II:	Vier Alkali-Batterien der Größe AA/LR6
	* Ni-MH- oder Lithium-Akkus der Größe AA/LR6 sind ebenfalls verwendbar
Lebensdauer der Batterien (Anzahl der Blitze):	ca. 100 bis 700 Blitze
	* Mit Alkali-Batterien der Größe AA/LR6
Stromsparfunktion:	Automatische Abschaltung nach ca. 90 Sek. Leerlauf
Externe Stromversorgung:	Kompakt-Batteriepack CP-E4 kann verwendet werden

● **Abmessungen und Gewicht**

Abmessungen (B x H x T):	Blitzgerät: ca. 129,6 x 112,1 x 25,3 mm
	Steuergerät: ca. 69,6 x 118,8 x 71,4 mm
Gewicht:	ca. 455 g (nur MR-14EX II, ohne Batterien)

- Alle technischen Daten basieren auf den Canon-Prüfnormen.
- Änderungen der technischen Daten oben und des äußeren Erscheinungsbildes können ohne Vorankündigung vorgenommen werden.

Leitzahl (ca., ISO 100, in Metern)**Normaler Blitz**

Blitzleistung	Beidseitige Blitzzündung	Einseitige Blitzzündung
1/1	14,0	10,5
1/2	9,9	7,4
1/4	7,0	5,3
1/8	4,9	3,7
1/16	3,5	2,6
1/32	2,5	1,9
1/64	1,8	1,3
1/128	1,2	0,9

Hochgeschwindigkeits-Synchronisation

(bei voller Leistung)

Verschlusszeit	Beidseitige Blitzzündung	Einseitige Blitzzündung
1/125	8,9	6,6
1/160	8,5	6,3
1/200	8,0	6,0
1/250	7,6	5,7
1/320	6,2	4,6
1/400	5,5	4,1
1/500	4,9	3,7
1/640	4,4	3,3
1/800	3,9	3,1
1/1000	3,5	2,6
1/1250	3,1	2,3
1/1600	2,7	2,1
1/2000	2,4	1,8
1/2500	2,2	1,6
1/3200	1,9	1,5
1/4000	1,7	1,3
1/5000	1,5	1,2
1/6400	1,4	1,0
1/8000	1,2	0,9

Verwenden des MR-14EX II mit einer Typ-B-Kamera

Dieser Abschnitt beschreibt die Funktionen, die verfügbar bzw. nicht verfügbar sind, wenn Sie den Makro-Ringblitz MR-14EX II mit einer Typ-B-Kamera verwenden (EOS-Filmkamera mit TTL-Autoflash-Unterstützung).

Wenn Sie den MR-14EX II mit Autoflash mit einer Typ-B-Kamera verwenden, wird auf der LCD-Anzeige des Blitzgeräts <TTL> angezeigt.

Verfügbare Funktionen bei Typ-B-Kameras

- TTL-Autoflash
- Beidseitige/einseitige Blitzzündung
- Blitzbelichtungskorrektur
- FEB
- Manuelles Blitzen
- Blitzsynchronisation auf den zweiten Verschlussvorhang
- Drahtlose Multiblitzsteuerung: Manuelles Blitzen

Funktionen, die nicht mit Typ-B-Kameras verfügbar sind

- E-TTL II-/E-TTL-Autoflash
- Blitzverhältnissteuerung
- FE-Speicherung
- Hochgeschwindigkeits-Synchronisation
- Drahtlose Multiblitzsteuerung: Automatische Blitzaufnahmen
- Schnellblitz
- Modellierungsblitz

 Bei Verwendung mit einigen Typ-B-Filmkameras der EOS-Serie sind möglicherweise Blitzbelichtungskorrektur, FEB, Blitzsynchronisation auf den zweiten Verschlussvorhang und andere Funktionen inaktiv.



Nur für Europäische Union und EWR (Norwegen, Island und Liechtenstein)

Dieses Symbol weist darauf hin, dass dieses Produkt gemäß der EU-Richtlinie über Elektro- und Elektronik-Altgeräte (2012/19/EU) und nationalen Gesetzen nicht über den Hausmüll entsorgt werden darf. Dieses Produkt muss bei einer dafür vorgesehenen Sammelstelle abgegeben werden. Dies kann z. B. durch Rückgabe beim Kauf eines ähnlichen Produkts oder durch Abgabe bei einer autorisierten Sammelstelle für die Wiederaufbereitung von Elektro- und Elektronik-Altgeräten geschehen. Der unsachgemäße Umgang mit Altgeräten kann aufgrund potentiell gefährlicher Stoffe, die generell mit Elektro- und Elektronik-Altgeräten in Verbindung stehen, negative Auswirkungen auf die Umwelt und die menschliche Gesundheit haben. Durch die umweltgerechte Entsorgung dieses Produkts tragen Sie außerdem zu einer effektiven Nutzung natürlicher Ressourcen bei. Informationen zu Sammelstellen für Altgeräte erhalten Sie bei Ihrer Stadtverwaltung, dem öffentlich-rechtlichen Entsorgungsträger, einer autorisierten Stelle für die Entsorgung von Elektro- und Elektronik-Altgeräten oder Ihrem örtlichen Entsorgungsunternehmen. Weitere Informationen zur Rückgabe und Entsorgung von Elektro- und Elektronik-Altgeräten finden Sie unter www.canon-europe.com/weee.

Index

- A**
- Anzahl der Blitze 14
 - Automatische Stromabschaltung
..... 18, 61
 - Av (Zeitautomatik) 21
- B**
- Batterien 14
 - Bestätigungslämpchen für korrekte
Blitzbelichtung 20, 50
 - Blitzbelichtungskorrektur 27, 40
 - Blitzbelichtungswert 10, 35
 - Blitzbereitschaftslampe 18, 50, 62
 - Blitzgerät 8, 16
 - Auswählen 26, 34
 - Blitzgruppe 44, 46, 53, 55
 - Blitzintervall 12, 14, 69
 - Blitzleistung 32, 55
 - Blitzmessungsmodus 40, 62
 - Blitzmodus 10, 11, 40
 - Blitzpositionen 44
 - Blitzsteuerung 38
 - Blitzsynchronisation auf den zweiten
Verschlussvorhang 31, 40
 - Blitzsynchron-Verschlusszeit 21, 40
 - Blitzsynchronzeit im Av-Modus 40
 - Blitzverhältnissteuerung
 - A:B 25, 50
 - A:B und C 49, 53
 - Taste RATIO 25, 33
- C**
- C.Fn 58, 61
- D**
- Drahtlose Multiblitzsteuerung 43
 - A:B C 47, 49, 53
 - Manuelles Blitzen 55
 - Drahtlose Multiblitzsteuerung über
optische Impulse 43
- E**
- Einschränkung des Blitzbetriebs 69
 - Einseitige Blitzzündung 26, 34
 - Einstellungen für Blitzfunktionen 37
 - Einstellungen für den drahtlosen
Betrieb 47
 - E-TTL II (Blitzmessung) 40
 - E-TTL II-/E-TTL-Autoflash 21
 - Externe Stromversorgung 63, 68
- F**
- FEB 28, 40
 - FE-Speicherung 29
 - Filter 17
 - Fokuslampe 22, 64, 65
 - Freigabetaste 16
- G**
- Gegenlichtblende 17
- H**
- Hauptschalter Ein/Aus 18
 - Hochgeschwindigkeits-
Synchronisation 30
- I**
- Individualefunktionen (C.Fn) 58, 61
- K**
- Kreativ-Programme 4, 13, 72

L	
LCD-Anzeige	10
Beleuchtung	19, 64, 65
Kontrast	65
Leitzahl	75
Löschen der Einstellungen	36, 40
M	
M (manuelle Belichtung)	21
Macrolite Adapter	16, 68
Manuelles Blitzen	32, 55
Blitzleistung	32, 55
Drahtlose Multiblitzsteuerung	55
Einseitige Blitzzündung	34
Master	43, 47
Messung der manuellen Blitzbelichtungswerte	35
Modellierungsblitz	23, 61
N	
Normaler Blitz	14, 75
O	
Objektivkappe	16
P	
P (Programmautomatik)	20, 21
Persönliche Funktion (P.Fn)	58, 65
Prüfblitz	18, 50, 61, 63
S	
Schnellblitz	14, 18
Sendereichweite	44
Slave-Blitzgerät	43
Batterieprüfung	50
Slave-Einheit festlegen	47
Speicherfunktion	66
Steuerung der Slave-Gruppe	46
System	68
T	
Tasche	3
Temperaturanstieg	69
Timer für 4, 6, 8, 10 oder 16 Sekunden	4
TTL-Autoflash	62, 76
Tv (Blendenautomatik)	21
Typ-A-Kamera	2
Typ-B-Kamera	76
U	
Übertragung der Informationen zur Farbtemperatur	23
Übertragungskanal	48
V	
Verhältnis	25, 47, 49, 53, 55
Verriegelungsfunktion	19
Verschluss-Sync	40
Verschlusszeit	21
Vollautomatische Blitzaufnahmen	20
W	
Warnung	69
Wiederaufladen	18
Wirksamer Blitzbereich	24
Z	
Zubehörschuh	15

Canon

Die Angaben zu Kameras und Zubehör in dieser Bedienungsanleitung entsprechen dem Stand vom Januar 2014. Informationen über die Kompatibilität mit den Kameras und dem Zubehör, das nach diesem Zeitpunkt auf den Markt gekommen ist, erhalten Sie bei dem nächstliegenden Canon-Kundendienst.

Canon

**MACRO RING LITE
MR-14EX II**

Italiano

Introduzione

Il Flash Anulare Macro Canon MR-14EX II è un'unità flash per scatti ravvicinati con fotocamere Canon EOS, ed è compatibile con i sistemi autoflash E-TTL II, E-TTL e TTL. L'unità flash dispone di varie funzioni adatte a una vasta gamma di situazioni di scatto, dallo scatto semplice a quello più avanzato. Consente di controllare il rapporto di scatto tra le lampade flash A e B, scatti unilaterali, scatti multipli senza fili usando unità flash slave aggiuntive e flash manuali.

- **Leggere questo manuale d'uso e consultare anche il manuale di istruzioni della fotocamera.**

Prima di utilizzare il prodotto, leggere questo manuale d'uso e il manuale di istruzioni della fotocamera per acquisire familiarità con il loro funzionamento.

Uso dell'MR-14EX II con una fotocamera

- **Uso con una fotocamera EOS DIGITAL (fotocamera di tipo A)**

L'MR-14EX II può essere utilizzato, come il flash incorporato della fotocamera, per scattare facilmente foto macro con flash mediante il controllo autoflash.

- **Uso con una fotocamera analogica EOS**

- **Fotocamera con sistema autoflash E-TTL II/E-TTL (fotocamera di tipo A)**

L'MR-14EX II può essere utilizzato, come il flash incorporato della fotocamera, per scattare facilmente foto macro con flash mediante il controllo autoflash.

- **Fotocamera con sistema autoflash TTL (fotocamera di tipo B)**
Vedere pagina 76.

* Il presente manuale d'uso si riferisce all'uso dell'MR-14EX II con una fotocamera di tipo A.

Elenco di controllo dei componenti

Prima di iniziare, verificare che nella confezione dell'MR-14EX II siano inclusi tutti i componenti elencati di seguito. Qualora alcuni componenti risultassero mancanti, contattare il proprio rivenditore.

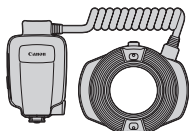

MR-14EX II



Copriobiettivo

(p. 16)

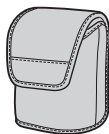









Custodia

* Fare attenzione a non smarrire nessuno dei componenti sopra elencati.

Convenzioni utilizzate in questo manuale

Icone utilizzate in questo manuale

-  : Indica il selettore.
-  : Indica il pulsante di impostazione.
-  4 /  6 /  8 /  10 /  16 : Indica che la rispettiva funzione rimane attiva per 4, 6, 8, 10 o 16 secondi dopo aver rilasciato il pulsante.
- (p. **) : Numeri delle pagine di riferimento per maggiori informazioni.
-  : Avvertenza che indica le operazioni da effettuare per evitare problemi di ripresa.
-  : Informazioni supplementari.
- ☆ : ☆ a destra del titolo della pagina indica che la funzione viene eseguita con la fotocamera in modalità di scatto <P/Tv/Av/M/B> (modalità Zona creativa).

Presupposti di base





- Le procedure operative descritte in questo manuale d'uso presuppongono che gli interruttori di alimentazione della fotocamera e dell'MR-14EX II siano in posizione <ON>.
- Le icone utilizzate nel testo per indicare pulsanti, selettori e simboli, corrispondono a quelle presenti sulla fotocamera e sull'MR-14EX II.
- Le procedure operative presuppongono che il menu e le funzioni personalizzate della fotocamera e le funzioni personali dell'MR-14EX II siano come da impostazione predefinita.
- Tutti i valori sono basati sull'uso di quattro batterie alcaline formato AA/LR6 nuove e sugli standard di prova Canon.
- Le procedure operative presuppongono che venga utilizzato un obiettivo macro.

	Introduzione	2
1	Guida introduttiva allo scatto macro con flash Preparazioni per lo scatto macro con flash e lo scatto di base	13
2	Impostazione delle funzioni flash tramite comandi della fotocamera Impostazione delle funzioni di flash dalla schermata di menu della fotocamera	37
3	Scatto con flash multipli senza fili Scatto con flash multipli senza fili usando unità slave aggiuntive a trasmissione ottica	43
4	Personalizzazione dell'MR-14EX II Personalizzazione con funzioni personalizzate e funzioni personali	57
5	Informazioni di riferimento Mappa del sistema, domande frequenti, uso con una fotocamera di tipo B	67

Introduzione **2**

Elenco di controllo dei componenti.....	3
Convenzioni utilizzate in questo manuale	4
Capitoli	5
Nomenclatura	8

1 Guida introduttiva allo scatto macro con flash **13**

Installazione delle batterie	14
Montaggio dell'unità di controllo sulla fotocamera	15
Montaggio dell'unità flash sull'obiettivo	16
Accensione	18
Scatto del flash completamente automatico.....	20
Uso dell'autoflash E-TTL II e E-TTL per modalità di scatto	21
Distanza efficace flash (Riferimento).....	24
 Impostazione del rapporto di flash	25
 Compensazione dell'esposizione del flash	27
 Bracketing dell'esposizione del flash (FEB)	28
FEL: Blocco dell'esposizione del flash (blocco FE)	29
 Sincronizzazione ad alta velocità.....	30
 Sincronizzazione sulla seconda tendina.....	31
M : Flash manuale	32
Annullamento delle impostazioni dell'MR-14EX II	36

2 Impostazione delle funzioni flash tramite comandi della fotocamera **37**

Controllo del flash dalla schermata di menu della fotocamera	38
--	----

3	Scatto con flash multipli senza fili	43
	⚡ Scatto con flash multipli senza fili	44
	Impostazioni senza fili	47
	ETTL : Scatto con flash multipli con slave C aggiunto	49
	ETTL : Scatto con flash multipli avanzato con slave A, B e C aggiunti	53
	M : Scatto con flash multipli senza fili con potenza di flash manuale	55
4	Personalizzazione dell'MR-14EX II	57
	C.Fn / P.Fn: Impostazione delle funzioni personalizzate e personali	58
	C.Fn: Impostazione delle funzioni personalizzate.....	61
	P.Fn: Impostazione delle funzioni personali.....	65
	Funzione di memoria	66
5	Informazioni di riferimento	67
	Sistema MR-14EX II	68
	Limitazione dello scatto del flash per l'aumento di temperatura	69
	Guida alla risoluzione dei problemi	71
	Specifiche tecniche	73
	Uso dell'MR-14EX II con una fotocamera di tipo B.....	76
	Indice	81

Nomenclatura

Unità flash

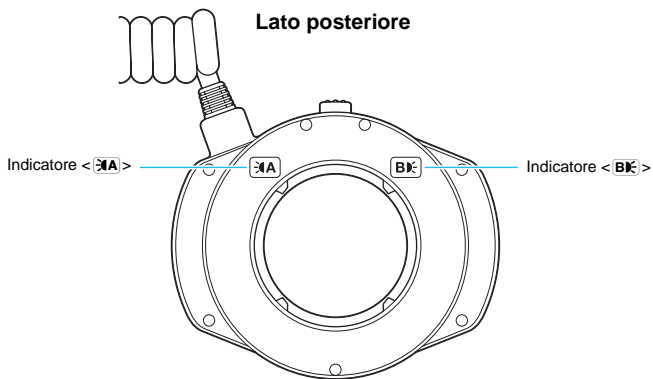
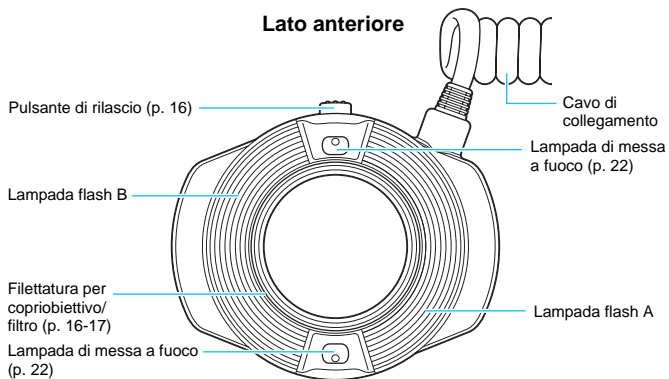

Unità di controllo

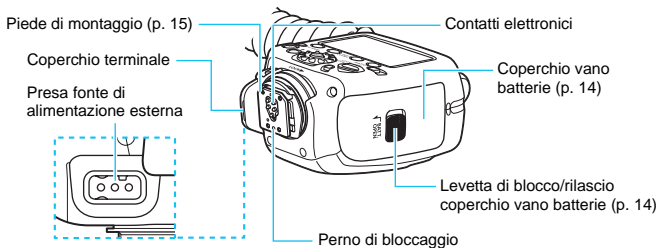
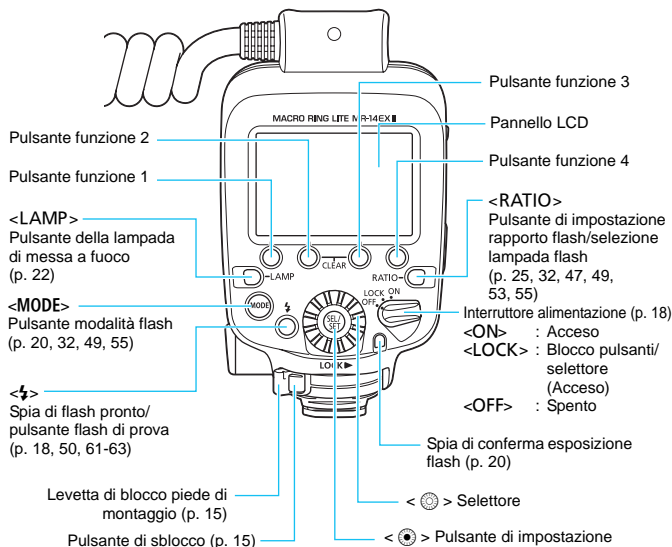

Pannello LCD

Autoflash E-TTL II/E-TTL/TTL (p. 21)

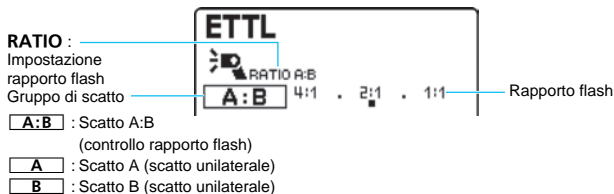
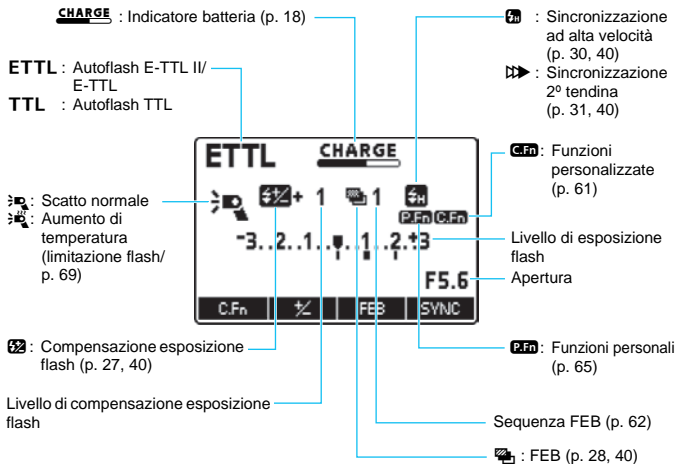

- Le schermate rappresentate sono esemplificative. Il display mostra solo le impostazioni correntemente applicate.
- Le funzioni visualizzate sopra i pulsanti funzione da 1 a 4, come < C.Fn > e < ƒ >, variano in base alle impostazioni.
- Quando viene azionato un pulsante o un selettore, il pannello LCD si illumina (p. 19).

Flash manuale (p. 32)

M: Flash manuale

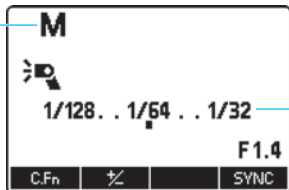

Potenza flash manuale

Gruppo di scatto

A : Scatto A
B : Scatto B

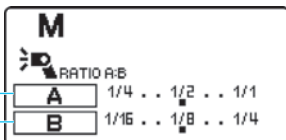

Scatto con flash multipli senza fili a trasmissione ottica

(p. 43)

MASTER : Master

: Scatto senza fili
 (master)

: Scatto senza fili a
 trasmissione ottica

Gruppo di scatto

A:B : Scatto A:B
 (controllo
 rapporto flash)

Ch : Canale di
 trasmissione

A : Scatto A**B** : Scatto B**C** : Scatto C (slave C)

ALL : Scatto A, B e C (solo con C.Fn-15
 impostato su 1)

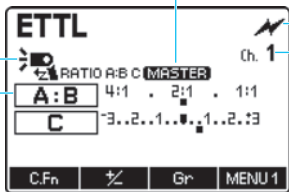

Precauzioni per lo scatto di flash continui

- Per evitare di danneggiare l'unità flash a causa del surriscaldamento, non scattare più di 20 flash continui. Dopo 20 flash continui, attendere almeno 10 minuti.
- Se si scattano 20 flash continui e quindi si scattano altri flash dopo brevi intervalli, si può attivare la funzione di sicurezza che limita lo scatto con flash. Quando l'uso del flash è limitato, l'intervallo di scatto del flash viene impostato automaticamente a un tempo compreso tra 8 e 15 secondi circa. In tal caso, attendere almeno 10 minuti.
- Per maggiori informazioni, vedere la sezione "Limitazione dello scatto del flash per l'aumento di temperatura" a pagina 69.

1

Guida introduttiva allo scatto macro con flash

Questo capitolo descrive le preparazioni da effettuare prima di effettuare scatti macro con flash e le operazioni di scatto di base.



- Nello scatto ravvicinato, le condizioni del soggetto influenzano fortemente l'esposizione. Si consiglia pertanto di riprendere lo stesso soggetto con diverse esposizioni (p. 27) e di controllare l'esposizione subito dopo lo scatto.
- Quando la modalità di scatto della fotocamera è impostata su completamente automatica o Zona immagine, le funzioni con ☆ alla destra del titolo della pagina non sono disponibili. Per attivare tutte le funzioni descritte in questo capitolo, impostare la modalità di scatto della fotocamera su **P/Tv/Av/M/B** (modalità Zona creativa).

Installazione delle batterie

Utilizzare quattro batterie AA/LR6.

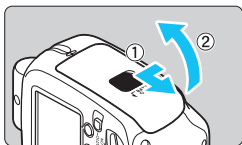

1 Aprire il coperchio.

- Far scorrere la leva di bloccaggio/ rilascio verso sinistra, come mostrato nella figura, far scorrere il coperchio verso il basso e aprire il vano batterie.

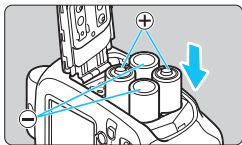

2 Installare le batterie.

- Accertarsi che i contatti “+” e “-” delle batterie siano orientati correttamente, come indicato nel vano batterie.
- Le scanalature sulle superfici laterali del vano batterie indicano “-”. Ciò risulta utile se si devono sostituire le batterie in un luogo buio.

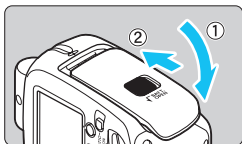

3 Chiudere il coperchio.

- Chiudere il coperchio del vano batterie e farlo scorrere verso l'alto.
- ▶ Quando scatta in posizione, il coperchio del vano batterie è bloccato.

Intervallo di scatto e numero di flash

Intervallo di scatto		Numero di flash
Flash veloce	Flash normale	
Circa 0,1 - 3,3 sec.	Circa 0,1 - 5,5 sec.	Circa 100 - 700

- Valori basati sullo scatto bilaterale con batterie alcaline AA/LR6 nuove e sugli standard di prova Canon.
- La funzione di flash veloce consente lo scatto con flash prima che il flash sia completamente carico (p. 18).

- ⚠ ● A causa della forma irregolare dei contatti delle batterie, l'uso di batterie di formato AA/LR6 di tipo diverso dalle alcaline può causare discontinuità di contatto.
- Se si sostituiscono le batterie dopo scatti del flash continui, tenere presente che le batterie potrebbero scottare.
- L'unità flash richiede le batterie anche se si utilizza una fonte di alimentazione esterna (p. 68).



- Quando è visualizzato , oppure il pannello LCD si spegne durante il riciclo, sostituire le batterie con batterie nuove.
- Usare quattro batterie nuove della stessa marca. Quando si sostituiscono le batterie, sostituirle tutte e quattro contemporaneamente.
- Si possono anche usare batterie AA/LR6 Ni-MH oppure al litio.

Montaggio dell'unità di controllo sulla fotocamera

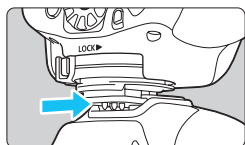

1 Montare l'unità di controllo.

- Inserire **a fondo** il piede di montaggio dell'unità di controllo nella sede sulla fotocamera.

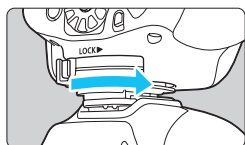

2 Fissare l'unità di controllo.

- Far scorrere verso destra la levetta di blocco del piede di montaggio.
- ▶ Quando la levetta di blocco scatta in posizione, è fissato.

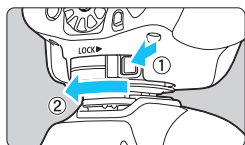

3 Smontare l'unità di controllo.

- Tenendo premuto il pulsante di sblocco/rilascio, fare scorrere la levetta di blocco verso sinistra e smontare l'unità di controllo.



Prima di montare o smontare MR-14EX II, assicurarsi di spegnerlo.

Montaggio dell'unità flash sull'obiettivo

Montare l'unità flash sul lato anteriore dell'obiettivo macro.

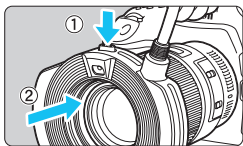

Montare l'unità flash sul lato anteriore dell'obiettivo tenendo premuto il pulsante di rilascio.

- Accertare che l'unità flash sia fissata saldamente.
- Ruotare l'unità flash premendo leggermente il pulsante di rilascio.
- Smontare l'unità flash tenendo premuto il pulsante di rilascio.

Montaggio del copriobiettivo

Quando non si usa l'unità flash, montare il copriobiettivo fornito sull'unità flash per proteggere l'obiettivo.

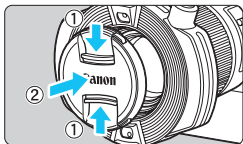

- Sull'unità flash è possibile anche montare un filtro del diametro di 67 mm (p. 17).

- Assicurarsi di montare l'unità flash sull'obiettivo durante lo scatto. Scattare foto reggendo l'unità flash con le mani può provocare lievi ustioni.
- Non toccare l'unità flash o le batterie subito dopo l'uso di flash continui o flash di riempimento (p. 23). Toccarli potrebbe provocare ustioni. Prima di smontare l'unità flash o sostituire le batterie, assicurarsi che l'unità flash si sia raffreddata.

Con i seguenti obiettivi, montare l'adattatore Macrolite (venduto separatamente) sul lato anteriore dell'obiettivo (filettatura del filtro), quindi montare l'unità flash.

- EF100mm f/2.8L Macro IS USM: Adattatore Macrolite 67
- EF180mm f/3.5L Macro USM: Adattatore Macrolite 72C

Uso di un filtro

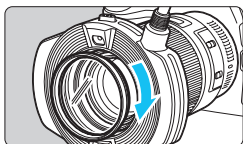

Durante lo scatto con flash è possibile usare un filtro reperibile in commercio. Il filtro può essere montato con le due procedure descritte sotto. Con alcuni obiettivi macro, l'uso di filtri non è possibile.

- (1) Montare un filtro da 67 mm sul lato anteriore dell'unità flash (vedere la figura sopra).
- (2) Montare l'unità flash sull'obiettivo con il filtro montato sul lato anteriore dell'obiettivo (filettatura del filtro).

Obiettivo macro	Compatibilità filtri	
	(1)	(2)
EF50mm f/2.5 Compact Macro	No*	Sì
EF100mm f/2.8 Macro	Sì	
EF100mm f/2.8 Macro USM		
EF100mm f/2.8L Macro IS USM		
EF180mm f/3.5L Macro USM		
EF-S60mm f/2.8 Macro USM		
MP-E65mm f/2.8 1-5x Macro Photo		

* L'obiettivo non può essere utilizzato con un filtro, in quanto la messa a fuoco verrebbe interrotta dal filtro montato che toccherebbe il lato anteriore dell'obiettivo. Il filtro potrebbe inoltre venire danneggiato o si potrebbe verificare il malfunzionamento dell'obiettivo.

Uso di un paraluce

- Se si desidera usare l'apposito paraluce sull'obiettivo MP-E65mm f/2.8 1-5x Macro Photo (venduto separatamente), prima montare il paraluce, quindi montare l'unità flash.
- Il paraluce non può essere montato su nessun altro obiettivo macro.

Accensione

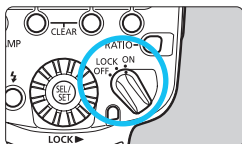

1 Posizionare l'interruttore di alimentazione su <ON>.

- ▶ Ha inizio il riciclo del flash.
- ▶ Durante il riciclo, nel pannello LCD è visualizzato l'indicatore < **CHARGE** >. Una volta completato il riciclo, l'indicatore scompare.

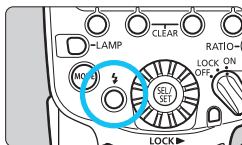

2 Controllare che il flash sia pronto.

- La spia di flash pronto passa, nell'ordine, da **speinta** a **verde** (flash veloce pronto) e quindi a **rossa** (carica completa).
- Premere il pulsante del flash di prova (spia di flash pronto) per scattare il flash di prova.

Flash veloce

La funzione di flash veloce consente lo scatto con flash quando la spia di flash pronto è accesa verde (prima che il flash sia completamente carico). È disponibile quando la modalità drive della fotocamera è impostata su scatto singolo. La potenza del flash sarà pari a circa 1/2-1/5 della piena potenza, ma è utile per scattare con intervallo di scatto più breve.

Non è possibile utilizzare il flash veloce quando sono impostati lo scatto continuo, il bracketing dell'esposizione del flash (FEB), il flash manuale o lo scatto con flash multipli senza fili.

Spegnimento automatico

Per risparmiare l'energia delle batterie, l'alimentazione si spegne automaticamente dopo circa 90 secondi di inattività. Per riaccendere l'MR-14EX II, premere il pulsante di scatto a metà corsa oppure premere il pulsante del flash di prova (spia di flash pronto).

- Non è possibile utilizzare il flash veloce quando la modalità flash è impostata su <TTL>.
- Il flash di prova non si può scattare mentre è attivo il timer 4/6/8/10/16 della fotocamera.

Funzione di blocco

Portando l'interruttore di alimentazione in posizione <LOCK>, è possibile disabilitare i pulsanti e i selettori del flash. Ciò è utile per impedire la modifica accidentale delle impostazioni della funzione di flash dopo che sono state configurate.

Se si aziona un pulsante o un selettore, il pannello LCD visualizza <LOCKED> (le funzioni che appaiono sopra i pulsanti funzione da 1 a 4, quali < C.Fn > e < ƒ >, non sono visualizzate).

Illuminazione pannello LCD

Quando viene azionato un pulsante o un selettore, il pannello LCD si illumina per 12 secondi. Azionandoli quando il pannello LCD è illuminato, la durata dell'illuminazione verrà prolungata.



- Le impostazioni del flash vengono mantenute in memoria anche dopo che l'alimentazione è stata disinserita. Per non perdere le impostazioni durante la sostituzione delle batterie, sostituire le batterie entro 1 minuto dallo spegnimento dell'interruttore di alimentazione e dalla rimozione delle batterie.
- Quando la temperatura dell'unità flash aumenta a causa di flash continui, il tempo prima dello spegnimento automatico può aumentare.
- Quando l'interruttore di alimentazione è in posizione <LOCK>, è possibile scattare il flash di prova o accendere/spegnere la lampada di messa a fuoco. Inoltre, quando viene azionato un pulsante o un selettore, il pannello LCD si illumina.
- È possibile usare lo scatto del flash veloce durante lo scatto continuo (C.Fn-06/p. 62).
- È possibile disattivare lo spegnimento automatico (C.Fn-01/p. 61).
- È possibile selezionare il metodo di carica da impiegare quando è utilizzata una fonte di alimentazione esterna (C.Fn-12/p. 63).
- È possibile modificare l'impostazione dell'illuminazione del pannello LCD (C.Fn-22/p. 64).
- È possibile modificare il colore dell'illuminazione del pannello LCD (P.Fn-03/p. 65).

Scatto del flash completamente automatico

Impostando la modalità di scatto della fotocamera su <P> (Programma AE) o su una modalità completamente automatica, è possibile scattare nella modalità flash E-TTL II/E-TTL completamente automatica.

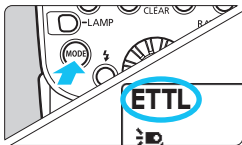

1 Impostare la modalità di flash su <ETTL>.

- Premere il pulsante <MODE> e impostare su <ETTL>.
- Accertare che non sia visualizzato <MASTER>.



2 Mettere a fuoco il soggetto.

- Premere il pulsante di scatto a metà corsa per mettere a fuoco il soggetto.
- ▶ Il tempo di scatto e l'apertura sono visualizzati nel mirino.
- Controllare che l'icona <⚡> sia accesa nel mirino.

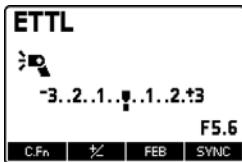

3 Scattare la fotografia.

- Premendo a fondo il pulsante di scatto, si attiva il flash e la fotografia viene scattata.
- ▶ Se è stata ottenuta un'esposizione flash standard, la spia di conferma dell'esposizione flash si accende per 3 secondi.

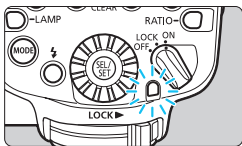

- Anche quando l'unità flash è montata su una fotocamera che supporta il sistema autoflash E-TTL II, nel pannello LCD è visualizzato <ETTL>.
- Se la spia di conferma dell'esposizione flash non si accende o il soggetto appare scuro (sottoesposto) nello schermo LCD della fotocamera, avvicinarsi al soggetto e scattare nuovamente. Con una fotocamera digitale, è anche possibile impostare una sensibilità ISO superiore.
- "Modalità completamente automatica" si riferisce alle modalità di scatto <A+>, <□> e <CA>.

Uso dell'autoflash E-TTL II e E-TTL per modalità di scatto

Impostando la modalità di scatto della fotocamera su <Av> (AE priorità diaframma) o su <M> (esposizione manuale), è possibile eseguire scatti con flash macro avanzati usando l'autoflash E-TTL II/E-TTL.

Av	<p>È possibile eseguire lo scatto con flash ottenendo l'esposizione standard sia del soggetto principale, sia dello sfondo tenendo in considerazione la profondità di campo.</p> <p>Selezionare questa modalità quando si desidera impostare manualmente l'apertura. La fotocamera imposterà automaticamente il tempo di scatto corrispondente all'apertura per ottenere un'esposizione standard. Se la scena è scura, verrà usata una bassa velocità di sincronizzazione al fine di ottenere l'esposizione standard sia del soggetto principale, sia dello sfondo. L'esposizione standard del soggetto principale viene ottenuta con il flash, mentre un'esposizione standard dello sfondo viene ottenuta mediante un'esposizione lunga usando un tempo di scatto lungo.</p> <ul style="list-style-type: none">● Poiché per le scene poco illuminate viene impiegato un tempo di scatto lungo, si raccomanda di utilizzare un cavalletto.● Se il valore del tempo di scatto lampeggia, l'esposizione dello sfondo sarà sottoesposta o sovraesposta. Regolare l'apertura fino a quando il valore del tempo di scatto non smette di lampeggiare.
M	<p>Selezionare questa modalità se si desidera impostare manualmente sia il tempo di scatto, sia l'apertura.</p> <p>L'esposizione standard del soggetto principale viene ottenuta tramite il flash. L'esposizione standard dello sfondo viene ottenuta mediante la combinazione di tempo di scatto e di apertura impostati.</p>

- Impostando manualmente il tempo di scatto con la modalità di scatto impostata su <Tv> (AE priorità tempi), l'apertura verrà impostata automaticamente. Ciò non è però consigliato in quanto non è possibile impostare manualmente l'apertura.
- Se si usa la modalità di scatto <DEP> o <A-DEP>, si otterrà il medesimo risultato della modalità <P> (Programma AE).

Velocità di sincronizzazione del flash e aperture utilizzate

	Tempo di scatto	Apertura
P	Impostato automaticamente (1/X sec. - 1/60 sec.)	Impostata automaticamente
Av	Impostato automaticamente (1/X sec. - 30 sec.)	Impostata manualmente
M	Impostato manualmente (1/X sec. - 30 sec., Bulb)	Impostata manualmente

- 1/X di secondo è la velocità di sincronizzazione massima del flash della fotocamera.

Lampada di messa a fuoco

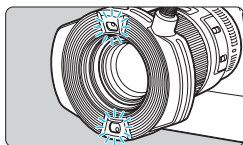
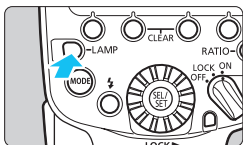

Premere il pulsante <LAMP> per accendere la lampada di messa a fuoco per 20 sec., in modo da agevolare la messa a fuoco. Premere nuovamente il pulsante per spegnere la lampada. La lampada di messa a fuoco si spegne automaticamente premendo a fondo il pulsante di scatto della fotocamera.

- Guardare da vicino la lampada di messa a fuoco può provocare danni alla vista.
- Scattando quando è accesa la lampada di messa a fuoco, ne può risultare una sottoesposizione. Se necessario, impostare la compensazione dell'esposizione o la compensazione dell'esposizione del flash.
- Nelle condizioni in cui il flash non scatta, come ad esempio in modalità Flash spento o durante la ripresa di filmati, la lampada di messa a fuoco non si spegne automaticamente, neppure premendo a fondo il pulsante di scatto.

- È possibile modificare la modalità di accensione della lampada di messa a fuoco (C.Fn-18/p. 64).
- È possibile modificare la luminosità della lampada di messa a fuoco (P.Fn-01/p. 65).

Flash di riempimento ☆

Quando si preme il pulsante di anteprima della profondità di campo della fotocamera, il flash scatta continuamente per 1 secondo. Questa funzione viene definita “flash di riempimento”. È utile per controllare gli effetti di luce e di ombre sul soggetto e il bilanciamento dell'illuminazione. Il flash di riempimento può essere usato anche durante lo scatto con flash multipli senza fili (p. 44).

- Per evitare di danneggiare l'unità flash a causa del surriscaldamento, non scattare consecutivamente con il flash di riempimento per più di 20 volte. Dopo lo scatto consecutivo per 20 volte, attendere almeno 10 minuti.
- Se si usa il flash di riempimento in modo continuo per più di 20 volte, si può attivare la funzione di sicurezza che limita lo scatto con flash. In tal caso, attendere almeno 10 minuti.
- Durante lo scatto Live View, non è possibile scattare il flash di riempimento (azionando la fotocamera).
- Quando si utilizza l'unità flash con fotocamere EOS M2, EOS M, EOS Elan II/Elan II E/50/50E, EOS REBEL K2/3000V, EOS REBEL XS N/REBEL G II/3000N/66, EOS REBEL 2000/300, EOS REBEL G/500N, EOS IX o EOS IX Lite/IX 7, il flash di riempimento (azionando la fotocamera) viene disabilitato. Impostare C.Fn-02 su 1 o 2 (p. 61), e scattare il flash di riempimento usando il pulsante del flash di prova.

 È possibile scattare il flash di riempimento usando il pulsante del flash di prova (C.Fn-02/p. 61).

Informazioni sulla trasmissione dei dati di temperatura di colore

Questa funzione ottimizza il bilanciamento del bianco durante lo scatto con flash trasmettendo i dati di temperatura del colore alla fotocamera EOS DIGITAL quando scatta il flash. Impostando il bilanciamento del bianco della fotocamera su <AWB> o <⚡>, la funzione è automaticamente attiva.

Vedere le specifiche tecniche nel manuale di istruzioni della fotocamera per sapere se è compatibile con questa funzione.

Distanza efficace flash (Riferimento)

EF50mm f/2.5 Compact Macro

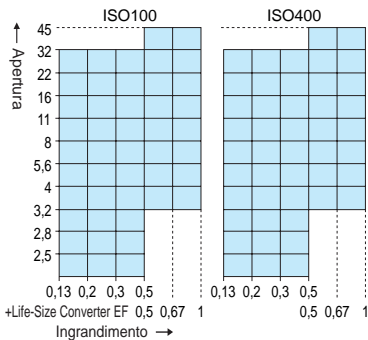

EF100mm f/2.8 Macro/
EF100mm f/2.8 Macro USM/
EF100mm f/2.8L Macro IS USM

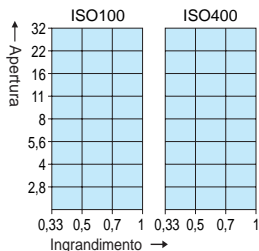

MP-E65mm f/2.8 1-5x Macro Photo

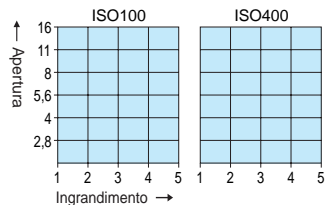

EF-S60mm f/2.8 Macro USM

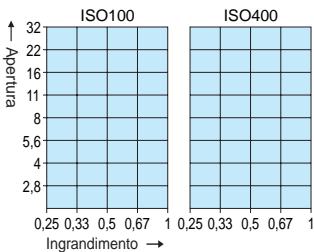

EF180mm f/3.5L Macro USM

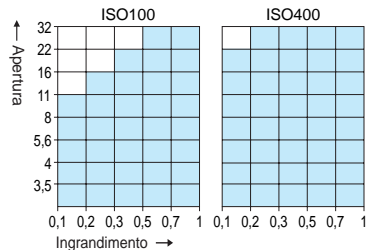

 : Distanza efficace flash
(scatto bilaterale)

A:B Impostazione del rapporto di flash ☆

È possibile regolare il rapporto di flash tra le lampade flash A e B, oppure farne scattare solo uno. Ciò può creare ombre sul soggetto e conferirvi un aspetto più scolpito. Il rapporto di flash è impostabile in incrementi di 1/2 stop come segue: 8:1 - 1:1 - 1:8 (13 impostazioni).



A:B = 4:1



Solo lampada flash B

Flash con il rapporto di flash A:B impostato

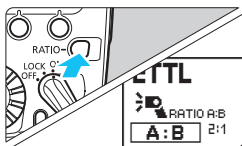

1 Impostare su < A:B >.

- Premere il pulsante <RATIO> per visualizzare <RATIO A:B> e < A:B >.

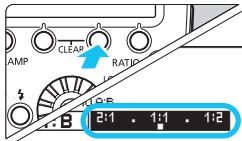

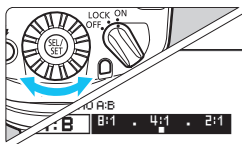

2 Premere il pulsante < Gr >.

- Premere il pulsante funzione 3 < Gr >.
- ▶ Viene evidenziato il rapporto di flash.



3 Impostare il rapporto di flash.

- Ruotare <  > per impostare il rapporto di flash A:B, quindi premere <  >.

Scatto unilaterale

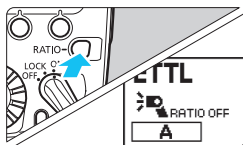

Impostare < **A** > o

< **B** >.

- Premere il pulsante <**RATIO**> per visualizzare <**RATIO OFF**> e <**A**> o <**RATIO OFF**> e <**B**>.

Solo lampada
flash A

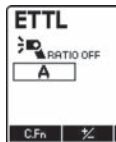

Solo lampada
flash B

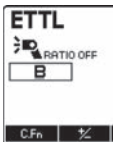

Il controllo del rapporto di flash non è disponibile nei modelli elencati sotto. Entrambi i lati scattano con la stessa potenza di flash oppure ha luogo lo scatto unilaterale.

EOS Elan II/Elan II E/50/50E, EOS REBEL XS N/REBEL G II/3000N/66, EOS REBEL 2000/300, EOS REBEL G/500N, EOS IX, EOS IX Lite/IX 7

- Il rapporto di flash 8:1 - 1:1 - 1:8 è pari a 3:1 - 1:1 - 1:3 (con incrementi di 1/2 stop), se convertito nel numero di f/stop.
- I dettagli delle impostazioni del rapporto di flash sono i seguenti.

8:1 4:1 2:1 1:1 1:2 1:4 1:8
 ⋮ ⋮ ⋮ ■ ⋮ ⋮ ⋮
 5.6:1 2.8:1 1.4:1 1:1.4 1:2.8 1:5.6



- Se non è visualizzato <**A:B**>, <**A**> o <**B**>, le lampade flash A e B scattano con la stessa potenza di flash.
- Quando la modalità di flash è impostata su <**M**>, vedere le pagine 32-34.

Compensazione dell'esposizione del flash ☆

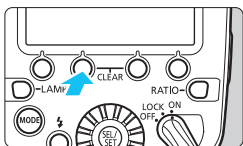
La compensazione dell'esposizione del flash può essere impostata come la normale compensazione dell'esposizione. Il valore di compensazione dell'esposizione del flash può essere impostato fino a ± 3 stop in incrementi di $1/3$ di stop.





1 Premere il pulsante > o < >.



- Premere il pulsante funzione 2  > o <  >.
- ▶ Appare l'icona  e viene evidenziato il valore di compensazione dell'esposizione del flash.

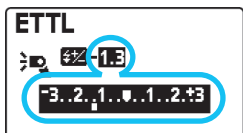
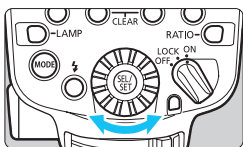

2 Impostare il valore di compensazione dell'esposizione del flash.

- Ruotare  > per impostare il valore di compensazione dell'esposizione del flash, quindi premere <  >.
- ▶ L'impostazione del valore di compensazione dell'esposizione del flash è completata.
- "0.3" indica $1/3$ di stop e "0.7" indica $2/3$ di stop.
- Per annullare la compensazione dell'esposizione del flash, riportare il valore della compensazione a " ± 0 ".



- In generale, impostare una compensazione dell'esposizione maggiore per soggetti chiari e una compensazione dell'esposizione minore per soggetti scuri.
- Se la compensazione dell'esposizione della fotocamera è in incrementi di $1/2$ stop, la compensazione dell'esposizione del flash sarà fino a ± 3 stop in incrementi di $1/2$ stop.
- Quando la compensazione dell'esposizione del flash è impostata sia sul flash che sulla fotocamera, viene data priorità all'impostazione del flash.
- Il valore di compensazione dell'esposizione del flash può essere impostato direttamente con <  > senza premere il pulsante funzione 2  > o <  > (C.Fn-13/p. 63).

Bracketing dell'esposizione del flash (FEB) ☆

È possibile effettuare tre scatti cambiando automaticamente la potenza del flash. Questo viene definito "bracketing dell'esposizione del flash (FEB, Flash Exposure Bracketing)". Il valore di bracketing dell'esposizione del flash può essere impostato a ± 3 stop in incrementi di $1/3$ di stop.

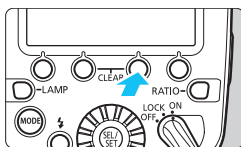



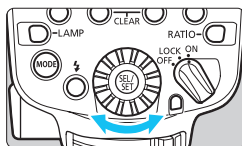

1 Premere il pulsante < FEB >.

- Premere il pulsante funzione 3 < FEB >.
- ▶ Viene visualizzato <  >.



2 Impostare il livello di bracketing dell'esposizione del flash.

- Ruotare <  > per impostare il livello di bracketing dell'esposizione del flash, quindi premere <  >.
- ▶ L'impostazione del livello di bracketing dell'esposizione del flash è completata.
- "0.3" indica $1/3$ di stop e "0.7" indica $2/3$ di stop.
- Quando è impiegato insieme alla compensazione dell'esposizione del flash, lo scatto con bracketing dell'esposizione del flash viene eseguito in base al valore di compensazione dell'esposizione del flash. Se l'intervallo di bracketing dell'esposizione del flash supera i ± 3 stop, all'estremità del livello di esposizione del flash appare il simbolo <  > o <  >.



- Dopo che sono stati eseguiti i tre scatti, il bracketing dell'esposizione del flash viene annullato automaticamente.
- Prima di scattare con bracketing dell'esposizione del flash, è consigliabile impostare la modalità drive della fotocamera su scatto singolo e assicurarsi che il flash venga riciclato per ogni scatto.
- Il bracketing dell'esposizione del flash può essere usato in combinazione con la compensazione dell'esposizione del flash o il blocco dell'esposizione flash (blocco FE).
- Se la compensazione dell'esposizione della fotocamera è in incrementi di $1/2$ stop, la compensazione dell'esposizione del flash sarà fino a ± 3 stop in incrementi di $1/2$ stop.
- È possibile impostare il bracketing dell'esposizione del flash in modo da rimanere attivo dopo aver eseguito i tre scatti (C.Fn-03/p. 61).
- È possibile modificare la sequenza di scatto del bracketing dell'esposizione del flash (C.Fn-04/p. 62).

FEL: Blocco dell'esposizione del flash (blocco FE) ☆

Il blocco dell'esposizione del flash (blocco FE) serve per impostare la corretta esposizione flash per ogni parte della scena.

Quando nel pannello LCD è visualizzato <ETTL>, premere il pulsante <M-Fn> della fotocamera. Con fotocamere senza il pulsante <M-Fn>, premere il pulsante <★> (blocco AE) o <FEL>.

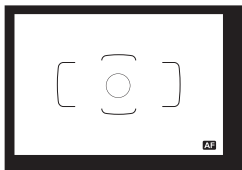

1 Mettere a fuoco il soggetto.

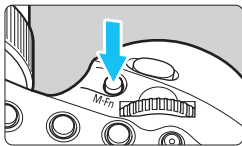

2 Premere il pulsante <M-Fn>. (☞16)

- Puntare il centro del mirino sul soggetto e premere il pulsante <M-Fn>.
- ▶ L'MR-14EX II scatta un preflash e memorizza la potenza del flash necessaria per il soggetto.
- ▶ "FEL" sarà visualizzato nel mirino per 0,5 secondi.
- Ad ogni pressione del pulsante <M-Fn>, viene scattato un preflash e memorizzata la potenza del flash necessaria in quel momento.





- Se con il blocco dell'esposizione del flash non è possibile ottenere l'esposizione corretta, <⚡> lampeggia nel mirino. Avvicinarsi al soggetto, aumentare l'apertura e impostare nuovamente il blocco dell'esposizione flash. Con una fotocamera digitale, è anche possibile impostare una sensibilità ISO superiore e impostare nuovamente il blocco dell'esposizione del flash.
- Se il soggetto nel mirino è troppo piccolo, è possibile che il blocco dell'esposizione del flash non sia efficace.

Sincronizzazione ad alta velocità [☆]

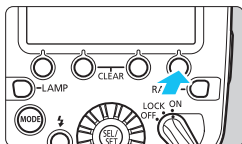

Con la sincronizzazione ad alta velocità, il flash si può sincronizzare con tutti i tempi di scatto. Ciò è utile per scattare in modalità AE priorità diaframma (**Av**) (apertura aperta) con lo sfondo sfocato.



Visualizzare .

- Premere il pulsante funzione 4  per visualizzare .
- Controllare che l'icona  sia accesa nel mirino.

 Con la sincronizzazione ad alta velocità, a un tempo di scatto più breve corrisponde un numero guida inferiore.

- Se il tempo di scatto impostato è inferiore alla velocità di sincronizzazione flash massima,  non è visualizzato nel mirino.
- Per tornare allo scatto con flash normale, premere il pulsante funzione 4  per far sparire l'icona .

▶▶ Sincronizzazione sulla seconda tendina ☆

Con un tempo di scatto lungo e la sincronizzazione sulla seconda tendina, è possibile catturare in modo naturale la traiettoria di fonti di luce in movimento. Il flash scatta appena prima che termini l'esposizione (l'otturatore si chiude).

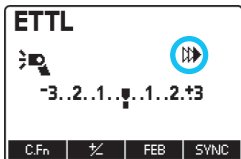
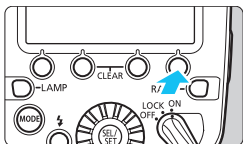

Visualizzare <▶▶>.

- Premere il pulsante funzione 4 <SYNC> per visualizzare <▶▶>.



- La sincronizzazione sulla seconda tendina funziona bene quando la modalità di scatto della fotocamera è impostata su (Bulb).
- Per tornare allo scatto con flash normale, premere il pulsante funzione 4 <SYNC> per far sparire l'icona <▶▶>.
- Quando la modalità di flash è impostata su <ETTL>, il flash scatta due volte. Il primo flash funge da preflash per determinare la potenza del flash. Non si tratta di un malfunzionamento.
- La sincronizzazione sulla seconda tendina non è disponibile durante lo scatto con flash multipli senza fili (p. 44).

M: Flash manuale ☆

La potenza del flash può essere impostata tra 1/128 e la potenza piena 1/1 con incrementi di 1/3 di stop. È possibile far scattare il flash in uno dei seguenti tre modi: lampade flash A e B alla stessa potenza, lampade A e B a potenze diverse, solo A o B.

Si consiglia di impostare la modalità di scatto della fotocamera su **<Av>** o **<M>**. Fare prima uno scatto di prova per controllare l'esposizione.

Scatto delle lampade flash A e B con la stessa potenza di flash

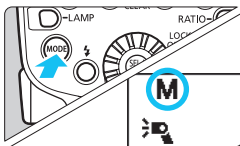

1 Impostare la modalità flash su **<M>**.

- Premere il pulsante **<MODE>** e impostare su **<M>**.

2 Disattivare **<RATIO>**.

- Premere il pulsante **<RATIO>** per disattivare **<RATIO>**.

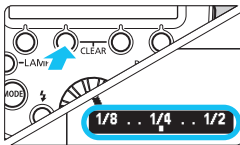

3 Impostare la potenza di flash.

- Premere il pulsante funzione 2 **< 1/2 >** o **< 1/4 >**.
- ▶ Viene evidenziato il livello della potenza del flash.
- Ruotare **< 1/2 >** per impostare la potenza di flash, quindi premere **< 1/2 >**.

- Se è impostata la sincronizzazione ad alta velocità, l'intervallo di impostazione è 1/1 - 1/64.
- Il numero guida varia tra lo scatto di entrambi i lati e lo scatto unilaterale, anche se le impostazioni di potenza di flash sono le stesse (p. 75).

La potenza di flash può essere impostata direttamente ruotando **< 1/2 >**, anziché premere il pulsante funzione 2 **< 1/2 >** o **< 1/4 >** (C.Fn-13/p. 63).

Scatto delle lampade flash A e B con potenze di flash diverse

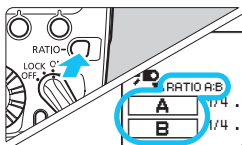

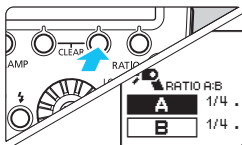

1 Impostare < A > e < B >.

- Premere il pulsante <RATIO> per visualizzare <RATIO A:B>, < A > e < B >.



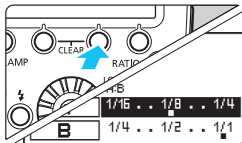

2 Selezionare un'unità flash.

- Premere il pulsante funzione 3 < Gr > o <  > e ruotare <  > per selezionare l'unità flash A o B.



3 Impostare la potenza di flash.

- Premere il pulsante funzione 3 < * 1/2 > o <  >.
- Ruotare <  > per impostare la potenza di flash, quindi premere <  >.
- Ripetere i passaggi 2 e 3 per impostare la potenza di flash per le lampade flash A e B.

Scatto unilaterale

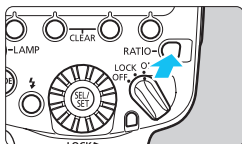

Solo lampada
flash A

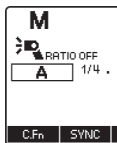



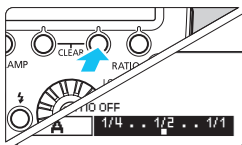
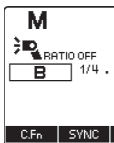

Solo lampada
flash B



1 Impostare < **A** > o < **B** >.

- Premere il pulsante <**RATIO**> per visualizzare <**RATIO OFF**> e <**A**> o <**RATIO OFF**> e <**B**>.

2 Impostare la potenza di flash.

- Premere il pulsante funzione 3 <  > o <  >.
- Ruotare <  > per impostare la potenza di flash, quindi premere <  >.

Impostazione manuale di esposizioni flash

Con le fotocamere della serie EOS-1D, è possibile impostare manualmente il livello di esposizione del flash prima dello scatto. Ciò risulta utile per scattare a distanza ridotta dal soggetto. Utilizzare un riflettore grigio al 18% (reperibile in commercio) e procedere come segue.

1 Configurare le impostazioni della fotocamera e dell'MR-14EX II.

- Impostare la modalità di scatto della fotocamera su <M> o <Av>.
- Impostare la modalità di flash dell'MR-14EX II su <M>.

2 Mettere a fuoco il soggetto.

- Mettere a fuoco manualmente.

3 Preparare un riflettore grigio al 18%.

- Collocare il riflettore grigio nella posizione del soggetto.
- Puntare la fotocamera in modo che l'intero cerchio di lettura al centro del mirino copra completamente il riflettore grigio.

4 Premere il pulsante <M-Fn>, <✳> o <FEL>. (☺16)

- ▶ L'MR-14EX II scatta un preflash e memorizza la potenza del flash necessaria per la corretta esposizione del flash.
- ▶ Sul lato destro del mirino, l'indicatore del livello di esposizione mostra il livello di esposizione del flash rispetto all'esposizione standard.

5 Impostare il livello di esposizione del flash.

- Regolare il livello di flash manuale dell'MR-14EX II e l'apertura della fotocamera in modo che il livello dell'esposizione del flash corrisponda con l'indice di esposizione standard.

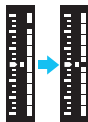

6 Scattare la fotografia.

- Rimuovere il riflettore grigio e scattare la fotografia.



L'esposizione flash manuale è disponibile solo con le fotocamere della serie EOS-1D.

Annullamento delle impostazioni dell'MR-14EX II ☆

È possibile ripristinare le impostazioni predefinite di scatto e di scatto con flash multipli senza fili dell'MR-14EX II.

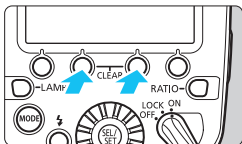

Premere contemporaneamente i pulsanti funzione 2 e 3 per almeno 2 secondi.

- ▶ Le impostazioni dell'MR-14EX II vengono annullate e vengono ripristinati lo scatto normale e la modalità di flash <ETTL>.

 Anche annullando le impostazioni, il canale di trasmissione durante lo scatto con flash multipli senza fili, nonché le impostazioni di funzioni personalizzate e funzioni personali (p. 58) non vengono annullati.

2

Impostazione delle funzioni flash tramite comandi della fotocamera

Questo capitolo descrive l'impostazione delle funzioni di flash dalla schermata di menu della fotocamera.



Quando la modalità di scatto della fotocamera è impostata su completamente automatica o Zona immagine, le operazioni descritte in questo capitolo non sono disponibili. Impostare la modalità di scatto della fotocamera su **P/Tv/Av/M/B** (modalità Zona creativa).

Controllo del flash dalla schermata di menu della fotocamera

Con le fotocamere EOS DIGITAL introdotte in commercio a partire dal 2007, è possibile impostare le funzioni di flash o le funzioni personalizzate dalla schermata di menu della fotocamera.

Per il funzionamento della fotocamera, fare riferimento al manuale di istruzioni della fotocamera.

Impostazioni della funzione flash

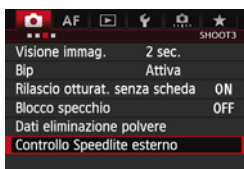

1 Selezionare [Controllo Speedlite esterno].

- Selezionare [Controllo Speedlite esterno] o [Controllo flash].

2 Selezionare [Impostazioni funzione Flash].

- Selezionare [Impostazioni funzione Flash] o [Imp. funz. flash esterno].
- ▶ Viene visualizzata la schermata di impostazione.

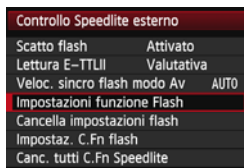

3 Impostare la funzione.

- La schermata di impostazione e gli elementi visualizzati variano a seconda della fotocamera.
- Selezionare un elemento e impostare la funzione.

Esempio 1

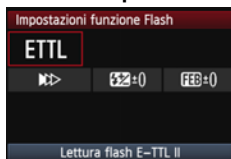

Esempio 2



Impostazioni disponibili nella schermata di impostazione della funzione del flash

Le principali funzioni impostabili dalla schermata [**Impostazioni funzione flash**] o [**Imp. funz. flash esterno**] della fotocamera sono le seguenti. Le impostazioni disponibili variano a seconda della fotocamera usata, della modalità di flash ecc. Per ulteriori informazioni, vedere la pagina seguente.

Scatto flash	Attivato / Disattivato
Lettura flash E-TTL II	Valutativa / Media
Velocità di sincronizzazione flash in modalità Av	
Modo flash	E-TTL II (autoflash) / Flash manual
Sincronizzazione otturatore	1° tendina / 2° tendina / Hi-speed
Compensazione esposizione flash	
FEB	
Annullamento delle impostazioni (del flash)	

Non è possibile impostare il “Controllo del rapporto di flash” o “Scatto con flash multipli senza fili” con l'impostazione C.Fn-15-0. Effettuare queste impostazioni sull'MR-14EX II.

Per maggiori informazioni sulle limitazioni (funzioni non impostabili), vedere a pagina 42. Altre funzioni però possono essere impostate dalla schermata.

 Quando sul flash è impostata la compensazione dell'esposizione del flash, questa non può essere impostata dalla fotocamera. Se sono impostate entrambe, viene data priorità all'impostazione dell'unità flash.

-  • [**Scatto flash**] e [**Lettura E-TTLII**] sono visualizzati al passaggio 2 o 3 della pagina precedente (a seconda della fotocamera).
- Quando [**Veloc. sincro flash modo Av**] non è visualizzata, può essere impostata con la funzione personalizzata della fotocamera.

- **Scatto flash**

Per scattare con il flash, impostare su **[Attivato]**.

- **Lettura flash E-TTL II**

Per esposizioni normali, impostare su **[Valutativa]**. Impostando **[Media]**, l'esposizione del flash sarà media per l'intera scena letta dalla fotocamera. A seconda della scena, potrebbe essere necessaria la compensazione dell'esposizione del flash. Questa impostazione è destinata a utenti esperti.

- **Velocità di sincronizzazione flash in modalità Av**

È possibile impostare la velocità di sincronizzazione flash quando si scatta in modalità AE priorità diaframma (**Av**) con il flash.

- **Modo flash**

A seconda dell'obiettivo di scatto, è possibile selezionare **[E-TTL II]** o **[Flash manual]**.

- **Sincronizzazione otturatore**

I tempi/metodi di scatto con flash selezionabili sono **[1° tendina]**, **[2° tendina]** e **[Sincronizzazione alta velocità]**. Per il normale scatto con flash, impostare **[1° tendina]**.

- **Compensazione esposizione flash**

La compensazione dell'esposizione del flash può essere impostata come la normale compensazione dell'esposizione. Il valore di compensazione dell'esposizione del flash può essere impostato fino a ± 3 stop in incrementi di 1/3 di stop.

- **FEB**

È possibile effettuare tre scatti cambiando automaticamente la potenza del flash. Il valore di bracketing dell'esposizione del flash può essere impostato fino a ± 3 stop in incrementi di 1/3 di stop.

- **Annullamento delle impostazioni (del flash)**

È possibile ripristinare le impostazioni predefinite delle unità flash.

Impostazione delle funzioni personalizzate del flash

È possibile impostare le funzioni personalizzate delle unità flash dalla schermata di menu della fotocamera. Gli elementi visualizzati variano a seconda della fotocamera. Se la voce C.Fn-22 non è visualizzata, impostarla sull'unità flash. Per le funzioni personalizzate, vedere le pagine 61-64.

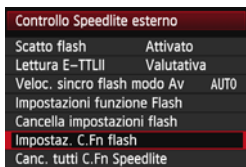

1 Selezionare [Impostaz. C.Fn flash].

- Selezionare [Impostaz. C.Fn flash] o [Impostaz. C.Fn flash est.].
- ▶ Viene visualizzata la schermata di impostazione delle funzioni personalizzate del flash.



2 Impostare la funzione personalizzata.

- Selezionare il numero della funzione personalizzata ed impostarla.
- Per annullare tutte le funzioni personalizzate impostate, selezionare [Canc. tutti C.Fn Speedlite] o [Annulla imp. C.Fn flash est.] al passaggio 1.



- Con le fotocamere introdotte in commercio fino al 2011 o EOS REBEL T5/1200D, le impostazioni C.Fn-22 non vengono annullate neppure selezionando [Canc. tutti C.Fn Speedlite] o [Annulla imp. C.Fn flash est.]. Seguendo la procedura descritta in "Annullamento di tutte le funzioni personalizzate/personali" a pagina 60, vengono annullate tutte le funzioni personalizzate.
- Le funzioni personali (P.Fn/p. 65) non possono essere impostate o annullate tutte dalla schermata di menu della fotocamera. Impostarle sull'unità flash.

Funzioni non impostabili dalla schermata impostazioni funzione flash

Alcune delle seguenti funzioni, indicate nelle tabelle sotto, non possono essere impostate dalla schermata di impostazione della funzione di flash della fotocamera (p. 38). In tal caso, effettuare l'impostazione sull'MR-14EX II.

● Quando è impostata la funzione personalizzata C.Fn-15-0 Autoflash E-TTL

Funzioni non impostabili dalla fotocamera	Sull'MR-14EX II
Rapporto flash A:B (controllo)	Pagina 25
Scatto con flash multipli senza fili <ul style="list-style-type: none"> • Canale di trasmissione • Rapporto flash A:B (controllo) • Valore di compensazione dell'esposizione del flash per lo slave C 	Pagine 48-50

Flash manuale

Funzioni non impostabili dalla fotocamera	Sull'MR-14EX II
Potenza di flash per la lampada flash B quando scattano le lampade A e B	Pagina 33
Scatto con flash multipli senza fili <ul style="list-style-type: none"> • Canale di trasmissione • Potenza di flash per la lampada B • Potenza di flash per lo slave C 	Pagine 48, 55-56

● Quando è impostata la funzione personalizzata C.Fn-15-1

Tutte le funzioni quali lo scatto con flash multipli senza fili sono impostabili dalla schermata di impostazione della funzione flash.

 Lo scatto unilaterale (p. 26) non è possibile quando è impostato C.Fn-15-1, in quanto C.Fn-15-1 è un'impostazione per lo scatto con flash multipli senza fili.

 Per la funzione personalizzata C.Fn-15 (Macro: controllo senza fili), vedere pagina 63.

3

Scatto con flash multipli senza fili

Questo capitolo descrive come eseguire scatti con flash multipli senza fili con trasmissione ottica, usando uno Speedlite della serie EX (venduto separatamente) dotato della funzione slave senza fili.

Per gli accessori necessari per lo scatto con flash multipli senza fili, vedere la mappa del sistema a pagina 68.



Quando la modalità di scatto della fotocamera è impostata su completamente automatica o Zona immagine, le operazioni descritte in questo capitolo non sono disponibili. Impostare la modalità di scatto della fotocamera su **P/Tv/Av/M/B** (modalità Zona creativa).



L'MR-14EX II montato sulla fotocamera è chiamato "master", mentre lo Speedlite (unità flash esterna) controllato senza fili è chiamato "slave".

⚡ Scatto con flash multipli senza fili

Con uno Speedlite della serie EX dotato di funzione slave senza fili a trasmissione ottica, è possibile fotografare facilmente usando più flash. Il sistema è progettato in modo che le impostazioni dell'MR-14EX II (master) montato sulla fotocamera vengano automaticamente applicate all'unità flash slave. Pertanto non è necessario agire sull'unità slave durante lo scatto. È quindi possibile scattare con flash multipli senza fili, usando l'autoflash E-TTL II/E-TTL semplicemente impostando l'unità master su <ETTL>.

Posizionamento e raggio di azione

(Esempi di scatto con flash multipli senza fili)

● Scatto con flash multipli con slave C aggiunto (p. 49)

È possibile effettuare scatti con flash multipli usando le lampade flash A e B dell'unità master e un'unità slave impostata come gruppo di scatto C (slave C).

Lo slave C è controllato automaticamente in modo da ottenere l'esposizione standard facendo scattare il gruppo di scatto C da solo. È pertanto utilizzabile per eliminare le ombre sul soggetto o creare una luce di accento.

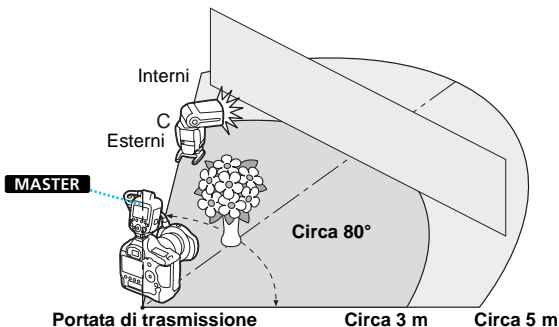

● Scatto con flash multipli avanzato con slave A, B e C aggiunti (p. 53)

Questa sezione descrive lo scatto con flash multipli con slave C, ove siano stati aggiunti anche slave A e B. Lo slave A è controllato in modo da scattare con la lampada flash A e lo slave B con la lampada flash B come gruppo (come unità flash singola).

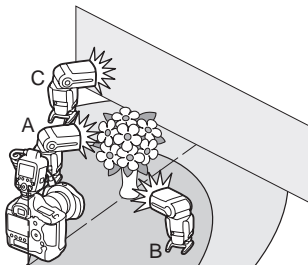

- Scattando con il gruppo di scatto C che punta direttamente verso il soggetto principale, si può ottenere una sovraesposizione.
- Prima di scattare, eseguire un flash di prova (p. 18) e uno scatto di prova.
- Per evitare interferenze con la trasmissione, non collocare ostacoli tra l'unità master e le unità slave.



- Posizionare il sensore dell'unità slave rivolto verso l'unità master usando il mini supporto fornito con l'unità flash slave.
- Quando si scatta in interni, poiché il segnale trasmesso viene riflesso dalle pareti, il funzionamento può essere possibile anche con un posizionamento leggermente impreciso.

Controllo dei gruppi slave

Lo slave A è controllato in modo da scattare con la lampada flash A e lo slave B con la lampada flash B come gruppo (come unità flash singola). È possibile utilizzare più unità come slave C. Non vi è un limite al numero di unità utilizzabili come slave A, B o C.

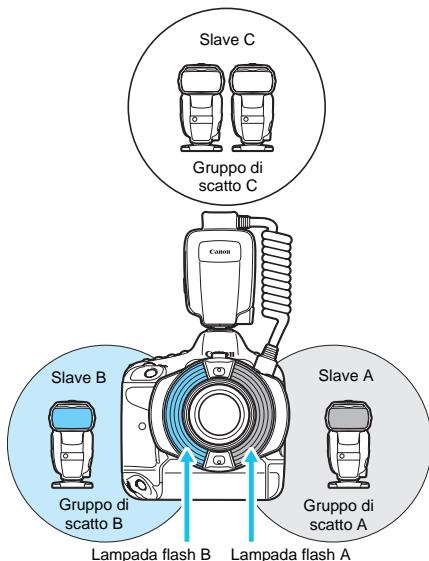

Impostazioni senza fili

Per eseguire lo scatto con flash multipli senza fili con autoflash E-TTL II/E-TTL, impostare l'unità master e l'unità slave con la seguente procedura.

Impostazione dell'unità master

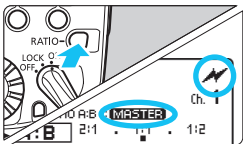

Visualizzare <⚡> e <MASTER>.

- Premere il pulsante <RATIO> per visualizzare <⚡> (senza fili a trasmissione ottica) e <MASTER>.
- Se C.Fn-15 è impostato su 0 (p. 63), controllare che siano visualizzati <RATIO A:B C>, <A:B> e <C> (p. 49).
- Se C.Fn-15 è impostato su 1 (p. 63), premere il pulsante <RATIO> e selezionare il metodo di flash dalle opzioni sotto (p. 53).
 - <RATIO OFF> e <ALL>
 - <RATIO A:B> e <A:B>
 - <RATIO A:B C> e <A:B> <C>

Impostazione dell'unità slave

Per impostare i gruppi di scatto (A, B e C) delle unità flash slave, fare riferimento al manuale d'uso dello Speedlite della serie EX dotato di funzione slave.



Per lo scatto con flash normale, premere il pulsante <RATIO> per annullare le impostazioni relative all'unità master.

Impostazione del canale di trasmissione

Per evitare interferenze con i sistemi senza fili a trasmissione ottica usati da altri fotografi, è possibile cambiare il canale di trasmissione.

Impostare lo stesso canale sia per l'unità master che per l'unità slave.

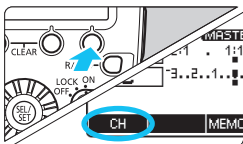

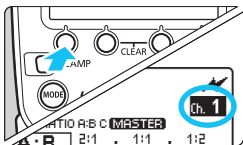

1 Premere il pulsante funzione 4.

- Premere il pulsante funzione 4 < **MENU*** > per visualizzare < **CH** > nella posizione sopra il pulsante funzione 1.



2 Impostare un canale.

- Premere il pulsante funzione 1 < **CH** >.
- Ruotare <  > per selezionare un canale da 1 a 4, quindi premere <  >.

 Se i canali di trasmissione dell'unità master e dell'unità slave sono diversi, l'unità slave non scatta. Impostare entrambe sullo stesso numero.

 Per informazioni sulla configurazione del canale di comunicazione slave, fare riferimento al manuale di istruzioni dello Speedlite della serie EX dotato di funzione slave.

ETTL: Scatto con flash multipli con slave C aggiunto

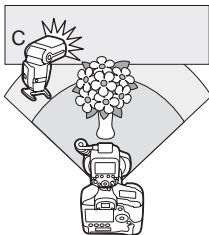

Questa sezione descrive lo scatto con flash multipli con slave C aggiunto alle lampade flash A e B.

1 Impostare la modalità di flash su <ETTL>.

- Premere il pulsante <MODE> e impostare su <ETTL>.

2 Impostare <A:B> e <C>.

- Premere il pulsante <RATIO> per visualizzare <RATIO A:B C>, <A:B> e <C>.
- Controllare che siano visualizzati <⚡> e <MASTER>.



3 Controllare il canale di trasmissione.

- Se i canali dell'unità master e dell'unità slave sono diversi, impostarli con lo stesso numero (p. 48).

4 Impostare lo slave C e posizionarlo.

- Impostare il gruppo di scatto dell'unità slave su C e posizionare l'unità entro l'area indicata a pagina 44.

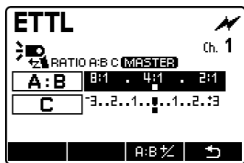

5 Impostare il rapporto di flash A:B.

- Premere il pulsante funzione 3 < Gr >, ruotare < ⌚ >, selezionare < A:B >, quindi premere < ⌚ >.
- Ruotare < ⌚ > per impostare il rapporto di flash A:B, quindi premere < ⌚ >.

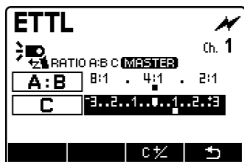

6 Impostare il valore di compensazione dell'esposizione del flash per lo slave C.

- Ruotare < ⌚ >, selezionare < C >, quindi premere < ⌚ >.
- Ruotare < ⌚ > per impostare il valore di compensazione dell'esposizione del flash, quindi premere < ⌚ >.

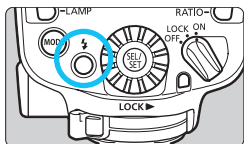

7 Controllare che il flash sia pronto.

- Verificare che la spia di flash pronto dell'unità master sia accesa.
- Controllare che l'unità slave sia completamente carica.

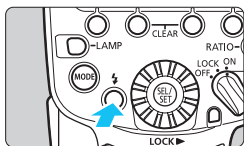

8 Controllare il funzionamento.

- Premere il pulsante del flash di prova dell'unità master.
- ▶ Lo slave C scatta un flash. Se non scatta, controllare che sia posizionato entro il raggio d'azione.

9 Scattare la fotografia.

- Impostare la fotocamera e scattare la fotografia come nella normale modalità di scatto con l'uso del flash.
- ▶ Se è stata ottenuta un'esposizione flash standard, la spia di conferma dell'esposizione flash si accende per 3 secondi.





- Scattando con il gruppo di scatto C che punta direttamente verso il soggetto principale, si può ottenere una sovraesposizione.
- Nei modelli elencati sotto, lo scatto con flash multipli senza fili aggiungendo lo slave C non è disponibile quando è impostata la modalità <ETTL> (con C.Fn-15-0). Quando è impostata la modalità <M>, lo scatto con flash multipli senza fili è disponibile su tutte le fotocamere di tipo A (p. 2).
EOS Elan II/Elan II E/50/50E, EOS REBEL XS N/REBEL G II/3000N/66, EOS REBEL 2000/300, EOS REBEL G/500N, EOS IX, EOS IX Lite/IX 7
- Se vicino all'unità slave vi è una luce fluorescente o lo schermo di un computer, la presenza di tale fonte di luce può causare il malfunzionamento dell'unità slave, facendola scattare inavvertitamente.
- Scattando o usando il flash di prova con slave A e B posizionati quando è impostato C.Fn-15-0, gli slave A e B potrebbero scattare. Spegnerli gli slave A e B.





- È possibile scattare il flash di riempimento anche durante lo scatto con flash multipli senza fili (p. 23).
- Se interviene lo spegnimento automatico dell'unità slave, premere il pulsante del flash di prova dell'unità master per accendere l'unità slave. Il flash di prova non si può scattare mentre è attivo il timer 4/6/8/10/16 della fotocamera.

Scatto con flash multipli usando le funzioni senza fili

La compensazione dell'esposizione del flash e le altre impostazioni dell'unità master vengono applicate automaticamente anche nelle unità slave. Non è necessario agire sull'unità slave. Lo scatto con flash multipli senza fili può essere utilizzato come nella normale modalità di scatto con uso del flash con le impostazioni indicate di seguito.

- **Compensazione dell'esposizione del flash** ( /p. 27)
- **Sincronizzazione ad alta velocità** ( /p. 30)
- **Bracketing dell'esposizione del flash** ( /p. 28)
- **Flash manuale** (p. 32, 55)
- **Blocco dell'esposizione del flash** (p. 29)

 Premendo il pulsante funzione 4 <  >, vengono visualizzati <  > e <  >.

ETTL: Scatto con flash multipli avanzato con slave A, B e C aggiunti

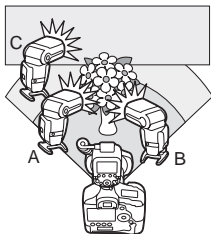

Con C.Fn-15 impostato su 1 (p. 63), lo scatto con flash multipli è possibile non solo con lo slave C, ma anche con gli slave A e B. Per informazioni sul controllo dei flash, vedere “Controllo dei gruppi slave” a pagina 46.

Lo scatto con flash multipli può essere eseguito con le lampade flash A e B nonché con le unità slave che scattano alla stessa potenza, oppure con aggiunto solo lo slave A o B, indipendentemente dalle impostazioni dei gruppi di scatto dell'unità slave (p. 54).

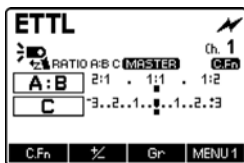

1 Impostare < A:B > e < C >.

- Accertare che la modalità di flash sia impostata su **<ETTL>**.
- Premere il pulsante **<RATIO>** per visualizzare **<RATIO A:B C>** e **< A:B >** **< C >**.
- Controllare che siano visualizzati **<⚡>** e **<MASTER>**.

2 Impostare e posizionare gli slave A, B e C.

- Accertare che per tutte le unità slave e per l'unità master sia impostato lo stesso canale di trasmissione.
- Impostare le unità slave rispettivamente come A, B e C e collocarle in posizione.

3 Scattare la fotografia.

- Impostare il rapporto di flash del gruppo di scatto (lampada flash + slave) A:B e il valore di compensazione dell'esposizione del flash per lo slave C seguendo la procedura descritta nella sezione "Scatto con flash multipli con slave C aggiunto" (p. 49), quindi scattare la foto.



- Per far scattare le lampade flash A e B e l'unità slave con la stessa potenza di flash, impostare <RATIO OFF> e <[ALL]> al passaggio 1. È possibile impostare A, B o C come gruppo di scatto per le unità slave.
- Per aggiungere solo gli slave A e B, impostare <RATIO A:B> e <[A:B]> al passaggio 1.

M: Scatto con flash multipli senza fili con potenza di flash manuale

Questa sezione descrive lo scatto con flash multipli senza fili usando il flash manuale. È possibile scattare con un'impostazione della potenza di flash diversa per ciascun gruppo di scatto. Impostare tutti i parametri sull'unità master.

1 Impostare la modalità di flash su <M>.

- Premere il pulsante <MODE> e impostare su <M>.

2 Impostare il gruppo di scatto.

- Premere il pulsante <RATIO> per visualizzare <⚡> (senza fili a trasmissione ottica) e <MASTER>.

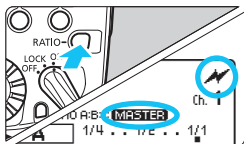

- Se C.Fn-15 è impostato su 0 (p. 63), controllare che siano visualizzati <RATIO A:B:C> e <A> <C>. È possibile eseguire scatti con flash multipli senza fili con lo slave C aggiunto.
- Se C.Fn-15 è impostato su 1 (p. 63), premere il pulsante <RATIO> e selezionare il metodo di flash dalle opzioni sotto. È possibile eseguire scatti con flash multipli senza fili con gli slave A, B e C aggiunti.
 - <RATIO OFF> e <ALL>
 - <RATIO A:B> e <A>
 - <RATIO A:B:C> e <A> <C>

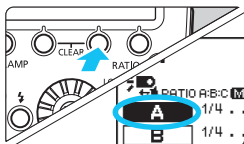

3 Selezionare un gruppo di scatto.

- Se al passaggio 2 era stato selezionato <A> o <A> <C>, premere il pulsante funzione 3 <Gr> o <⊙> e ruotare <⊙> per selezionare il gruppo di cui impostare la potenza di flash.

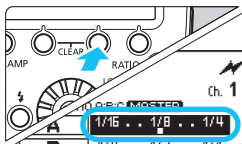

4 Impostare la potenza di flash.

- Premere il pulsante funzione 3 < * 7/2 > o < [] >.
- Ruotare < [] > per impostare la potenza di flash, quindi premere < [] >.
- Ripetere i passaggi 3 e 4 per impostare la potenza di flash di tutti i gruppi.

5 Scattare la fotografia.

- ▶ Ciascun gruppo scatta alla potenza di flash impostata.

ⓘ Scattando o usando il flash di prova con slave A e B posizionati quando è impostato C.Fn-15-0, gli slave A e B potrebbero scattare. Spegnerli gli slave A e B.

ⓘ Se è impostato < [ALL] > e C.Fn-15 è impostato su 1, è possibile impostare A, B o C come gruppo di scatto per le unità slave. Ciascun gruppo scatterà in base alla potenza di flash impostata.

4

Personalizzazione dell'MR-14EX II

Questo capitolo descrive la personalizzazione dell'MR-14EX II con le funzioni personalizzate (C.Fn) e con le funzioni personali (P.Fn).

 Quando la modalità di scatto della fotocamera è impostata su completamente automatica o Zona immagine, le operazioni descritte in questo capitolo non sono disponibili. Impostare la modalità di scatto della fotocamera su **P/Tv/Av/M/B** (modalità Zona creativa).

C.Fn/P.Fn: Impostazione delle funzioni personalizzate e personali

Le funzioni dell'MR-14EX II possono essere personalizzate con le funzioni personalizzate e le funzioni personali per adattarle alle proprie preferenze di scatto. Le funzioni personali offrono impostazioni personalizzabili esclusive dell'MR-14EX II.

C.Fn: Funzioni personalizzate

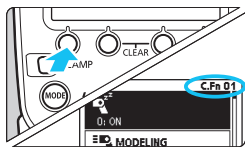

1 Visualizzare la schermata delle funzioni personalizzate.



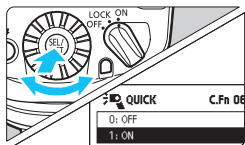

- Tenere premuto il pulsante funzione 1 < C.Fn > finché non viene visualizzata la schermata.
- ▶ Viene visualizzata la schermata delle funzioni personalizzate.

2 Selezionare un elemento da impostare.

- Ruotare <  > per selezionare un elemento (numero) da impostare.



3 Modificare l'impostazione.

- Premere <  >.
- ▶ Viene visualizzato l'elemento di impostazione.
- Ruotare <  > per selezionare l'impostazione desiderata, quindi premere <  >.
- Premere il pulsante funzione 4 <  > per tornare allo stato di pronto per lo scatto.

P.Fn: Funzioni personali

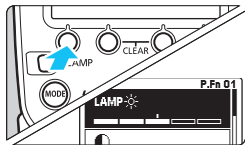







1 Visualizzare la schermata delle funzioni personali.

- Dopo aver eseguito il passaggio 1 della procedura per le funzioni personalizzate, premere il pulsante funzione 1 < P.Fn >.
- ▶ Viene visualizzata la schermata delle funzioni personali.

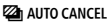

2 Impostare la funzione.

- Impostare la funzione personale come descritto ai passaggi 2 e 3 della procedura per le funzioni personalizzate.

Elenco delle funzioni personalizzate

Numero	Funzione		Pagina
C.Fn-01		Spegnimento automatico	p. 61
C.Fn-02	 MODELING	Flash di riempimento	
C.Fn-03	 AUTO CANCEL	Annullamento automatico FEB	
C.Fn-04		Sequenza FEB	p. 62
C.Fn-05	MODE	Modalità lettura flash	
C.Fn-06	 QUICK	Quickflash con scatto continuo	
C.Fn-07	 TEST	Scatto prova con flash automatico	p. 63
C.Fn-12		Riciclo flash con fonte di alimentazione esterna	
C.Fn-13		Impostazione lettura esposizione flash	
C.Fn-15	WIRELESS	Macro: controllo wireless	
C.Fn-18	LAMP	Macro: On/off lampada fuoco	
C.Fn-22		Illuminazione pannello LCD	p. 64

Elenco delle funzioni personali

Numero	Funzione		Pagina
P.Fn-01	LAMP 	Luminosità della lampada di messa a fuoco	p. 65
P.Fn-02		Contrasto display pannello LCD	
P.Fn-03		Colore illuminazione pannello LCD	





Se la schermata delle Funzioni personalizzate non viene visualizzata neppure tenendo premuto il pulsante funzione 1 < **C.Fn** >, portare l'interruttore di accensione della fotocamera su < **OFF** >, oppure rimuovere l'MR-14EX II dalla fotocamera e procedere.

Annullamento di tutte le funzioni personalizzate/personali

Premendo il pulsante funzione 2 < **CLEAR** > e quindi il pulsante funzione 1 < **OK** > nella schermata delle funzioni personalizzate, è possibile annullare le funzioni personalizzate che erano state impostate.

Analogamente, eseguendo le stesse operazioni nella schermata delle funzioni personali, è possibile annullare le funzioni personali che erano state impostate.

 Se C.Fn-22 non viene visualizzato dopo aver impostato le funzioni personalizzate dell'unità flash dalla schermata di menu della fotocamera, effettuare l'impostazione usando le operazioni descritte a pagina 58.

 Tutte le funzioni personalizzate dell'unità flash possono essere impostate e annullate dalla schermata di menu della fotocamera (p. 41).

C.Fn: Impostazione delle funzioni personalizzate

C.Fn-01: (Spegnimento automatico)

Dopo circa 90 secondi di inutilizzo, l'MR-14EX II si spegne automaticamente per risparmiare energia. Questa funzione può essere disattivata.

0: ON (Attivato)

1: OFF (Disattivato)



Quando la temperatura dell'unità flash aumenta in seguito all'uso di flash continui ecc., il tempo prima dello spegnimento automatico può aumentare.



C.Fn-02: MODELING (Flash di riempimento)

0:  (On (pulsante anteprima DOF))

Premere il pulsante di anteprima della profondità di campo della fotocamera per scattare il flash di riempimento.

1:  (On (pulsante scatto prova))

Premere il pulsante del flash di prova dell'MR-14EX II per scattare il flash di riempimento.





2:  /  (On (con entrambi i pulsanti))

Premere il pulsante di anteprima della profondità di campo della fotocamera o il pulsante del flash di prova dell'MR-14EX II per scattare il flash di riempimento.

3: OFF (Off)

Disattiva il flash di riempimento.



Mentre è attivo il timer 4 / 6 / 8 / 10 / 16 della fotocamera, non è possibile scattare il flash di riempimento con il pulsante del flash di prova.

C.Fn-03: AUTO CANCEL (Annullamento automatico FEB)

È possibile impostare se annullare automaticamente o meno il bracketing dell'esposizione del flash (FEB) dopo aver eseguito tre scatti con FEB.

0: ON (On)

1: OFF (Off)

C.Fn-04: (Sequenza FEB)

È possibile modificare l'ordine di scatto della sequenza del bracketing dell'esposizione del flash (FEB): 0: Esposizione standard, -: Minore esposizione (più scuro) e +: Maggiore esposizione (più chiaro).

0: 0 → - → +

1: - → 0 → +

C.Fn-05: MODE (Modalità lettura flash)

È possibile cambiare la modalità di lettura flash automatica per lo scatto del flash.

0: **E-TTL II/E-TTL**

1: **TTL**

- Con una fotocamera EOS DIGITAL o EOS REBEL T2/EOS 300X, non impostare su 1. A seconda del modello della fotocamera, la lettura flash potrebbe non essere controllata correttamente; ad esempio il flash potrebbe non scattare, oppure potrebbe scattare sempre a piena potenza. Inoltre non è possibile lo scatto con flash multipli senza fili.
- Quando si impostano le funzioni dal menu della fotocamera, le voci [2: **Letture auto. flash esterno**] e [3: **Letture man. flash esterno**] potrebbero essere visualizzate in grigio. In tal caso non sono selezionabili.

- 1 è l'impostazione per lo scatto con autoflash TTL su fotocamere analogiche EOS di tipo A o fotocamere analogiche EOS di tipo B.
- Con le fotocamere di tipo B non è possibile eseguire l'autoflash E-TTL II/E-TTL, neppure se è impostato 0.

C.Fn-06: QUICK (Quickflash con scatto continuo)

È possibile impostare se scattare o meno il flash veloce (per eseguire lo scatto quando la spia di flash pronto si accende in verde) durante lo scatto continuo.

0: **OFF (Off)**

1: **ON (On)**

- L'uso del flash veloce (p. 18) durante lo scatto continuo può dare luogo a sottoesposizione, in quanto la distanza efficace del flash si riduce. L'impostazione 1 è consigliabile solo se si desidera ridurre l'intervallo di scatto.

C.Fn-07:  TEST (Scatto prova con flash automatico)

È possibile cambiare la potenza del flash per scattare il flash di prova in modalità autoflash E-TTL II/E-TTL/TTL.

0: 1/32 (1/32)

1: 1/1 (Piena potenza)

C.Fn-12:  (Riciclo flash con fonte di alimentazione esterna)

0:  +  (Alimentazione esterna e interna)

Carica in parallelo usando sia la fonte di alimentazione interna che quella esterna.



1:  (Solo alimentazione esterna)

È possibile ridurre al minimo il consumo della fonte di alimentazione interna usando solo la fonte di alimentazione esterna per fornire la carica per lo scatto del flash, mentre la fonte di alimentazione interna è richiesta per controllare l'MR-14EX II.

C.Fn-13:  (Impostazione lettura esposizione flash)

0:  +  (Ghiera e pulsante Speedlite)

1:  (Solo ghiera Speedlite)

La compensazione dell'esposizione del flash o la potenza di flash possono essere impostate direttamente ruotando <  >, anziché premere il pulsante <  >.

C.Fn-15: WIRELESS (Macro: controllo wireless)

0: C (Slave C)

Durante lo scatto con flash multipli senza fili, è possibile controllare senza fili le unità slave impostate nel gruppo di scatto C.

1: ALL (Slave A, B e C)

Durante lo scatto con flash multipli senza fili, le unità slave impostate nei gruppi di scatto A e B nonché le unità slave impostate nel gruppo di scatto C possono essere fatte scattare come gruppo associato rispettivamente alla lampada flash A e B dell'unità master.



Quando è impostato 1, lo scatto unilaterale non è possibile.

C.Fn-18: LAMP (Macro: On/off lampada fuoco)

0: LAMP (Con pulsante lampada fuoco)

Premere il pulsante <LAMP> per accendere/spegnere la lampada di messa a fuoco.

1: x2 (Premi 2x metà puls. scatto)

Premere rapidamente due volte a mezza corsa (doppio clic) il pulsante di scatto per accendere/spegnere la lampada di messa a fuoco.

Questa funzione è utile quando durante la ripresa si hanno entrambe le mani occupate. È possibile anche attivare/disattivare la lampada di messa a fuoco premendo il pulsante <LAMP>.

- Con questa funzione impostata su 1, se si usa AF per la messa a fuoco, fare attenzione a come si preme il pulsante di scatto. La lampada di messa a fuoco si potrebbe accendere accidentalmente.
- Se si usa questa unità flash con EOS D60 o EOS D30, non funzionerà correttamente neppure premendo il pulsante di scatto due volte rapidamente a metà corsa (doppio clic). Usare il pulsante <LAMP> per accendere/spegnere la lampada.

C.Fn-22: (Illuminazione pannello LCD)

Quando viene azionato un pulsante o un selettore, il pannello LCD si illumina. Questa impostazione di illuminazione può essere modificata.

0: 12sec (Attiva per 12 secondi)

1: OFF (Illuminazione pannello disattivata)

2: ON (Illuminazione sempre attiva)

P.Fn: Impostazione delle funzioni personali

P.Fn-01: LAMP (Luminosità della lampada di messa a fuoco)

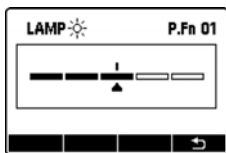

La luminosità della lampada di messa a fuoco è regolabile in 5 livelli.

P.Fn-02: (Contrasto display pannello LCD)

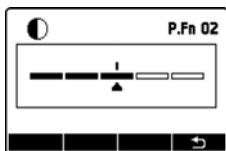

Il contrasto del pannello LCD è regolabile in 5 livelli.

P.Fn-03: (Colore illuminazione pannello LCD)

È possibile selezionare il colore dell'illuminazione del pannello LCD.

0: GREEN (Verde)

1: ORANGE (Arancione)

Funzione di memoria

È possibile memorizzare le impostazioni nell'MR-14EX II e richiamarle in un secondo momento. La funzione di memoria può essere utilizzata quando sullo schermo è visualizzato < **MENU*** >, come ad esempio durante la configurazione delle impostazioni per lo scatto con flash multipli senza fili premendo il pulsante < **RATIO** >, oppure durante lo scatto normale quando è impostato il controllo del rapporto di flash o lo scatto unilaterale.

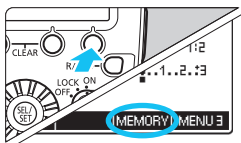

1 Premere il pulsante funzione 4.

- Premere il pulsante funzione 4 < **MENU*** > per visualizzare < **MEMORY** > nella posizione del pulsante funzione 3.

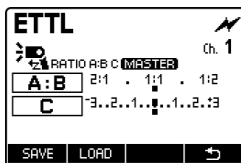

2 Memorizzare o caricare le impostazioni.

- Premere il pulsante funzione 3 < **MEMORY** >.

Salva

- Premere il pulsante funzione 1 < **SAVE** >.
- ▶ Le impostazioni vengono memorizzate (salvate nella memoria).

Carica

- Premere il pulsante funzione 2 < **LOAD** >.
- ▶ Vengono richiamate le impostazioni che erano state memorizzate.

- Delle funzioni personalizzate, vengono salvate solo le impostazioni di C.Fn-15. Le impostazioni delle funzioni personali non vengono salvate.
- Non è possibile salvare impostazioni multiple. Eseguendo nuovamente l'operazione di salvataggio, l'impostazione precedente verrà sovrascritta da quella nuova.

5

Informazioni di riferimento

Questo capitolo fornisce una mappa del sistema, le domande frequenti e una descrizione dell'uso dell'MR-14EX II con una fotocamera di tipo B.

Sistema MR-14EX II

Scatto con flash senza fili

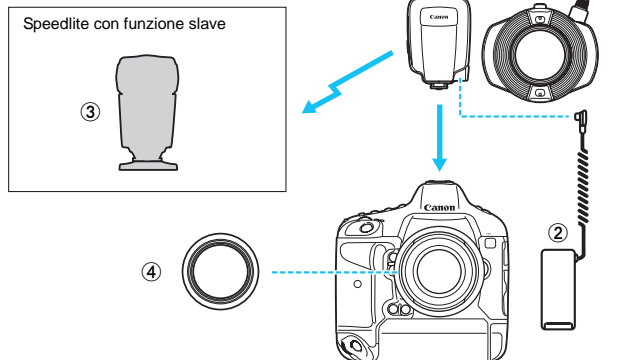

① **Flash Anulare Macro MR-14EX II**

② **Pacco Batteria Compatto CP-E4**

Fonte di alimentazione esterna con otto batterie AA/LR6.

③ **Speedlite con funzione slave senza fili a trasmissione ottica**

600EX-RT, 600EX, 580EX II, 580EX, 550EX, 430EX II, 430EX, 420EX, 320EX, 270EX II

④ **Adattatore Macrolite**

Adattatore per il montaggio dell'unità flash sull'obiettivo (p. 16).



- Come fonte di alimentazione esterna, usare il Pacco Batteria Compatto CP-E4. L'uso di una fonte di alimentazione esterna non originale Canon può causare malfunzionamenti.
- Durante lo scatto con flash multipli senza fili, è possibile utilizzare come slave A le unità Speedlite senza la funzione di commutazione dei gruppi di scatto (A, B e C) elencate in ③ (non possono essere utilizzate come slave B o C).

Limitazione dello scatto del flash per l'aumento di temperatura

Scattando flash continui o flash di riempimento a brevi intervalli di tempo, la temperatura dell'MR-14EX può aumentare. L'uso ripetuto del flash fa attivare automaticamente la limitazione dello scatto del flash, per prevenire il danneggiamento dovuto al surriscaldamento dell'unità flash. Quando lo scatto del flash è limitato, appare l'avvertimento che indica l'aumento di temperatura, e l'intervallo di scatto viene automaticamente impostato a circa 8 - 15 secondi.

Avvertimento di aumento di temperatura

Quando la temperatura interna dell'unità flash aumenta, viene visualizzato l'avvertimento in due livelli.

Display	Livello 1 (Intervallo di scatto: circa 8 sec.)	Livello 2 (Intervallo di scatto: circa 15 sec.)
Icona		
Pannello LCD	Rossa (accesa)	Rossa (lampeggiante)

Numero di flash continui e tempo di riposo

La seguente tabella indica il numero di flash continui in seguito ai quali viene visualizzato l'avvertimento di livello 1, e il tempo di riposo necessario prima di riprendere l'uso normale del flash.

Funzione	Numero di flash continui per raggiungere l'avvertimento di livello 1 (indicativo)	Tempo di riposo necessario (indicativo)
Flash continui*	48 volte o più	10 min. o più
Flash di riempimento (p. 23)		

* Alla piena potenza.

- Quando l'unità flash inizia a scaldarsi, l'intervallo di scatto viene prolungato anche se l'avvertimento di livello 1 non viene visualizzato.
- Se viene visualizzato l'avvertimento di livello 2, attendere almeno 15 minuti.
- Per le precauzioni in merito al numero di scatti flash, vedere pagina 12 (flash continui) o pagina 23 (flash di riempimento).
- Non toccare l'unità flash o le batterie subito dopo lo scatto di flash continui o flash di riempimento. Toccarli potrebbe provocare ustioni. Prima di smontare l'unità flash o sostituire le batterie, assicurarsi che l'unità flash si sia raffreddata.
- Quando è impostato C.Fn-22-1 (p. 64), l'avvertimento con l'illuminazione in rosso del pannello LCD non verrà visualizzato neppure all'aumentare della temperatura del flash.

Guida alla risoluzione dei problemi

Se si presenta un problema con il flash, fare prima riferimento alla guida per la risoluzione dei problemi. Se la guida alla risoluzione dei problemi non consente di risolvere il problema, rivolgersi al proprio rivenditore o al centro di assistenza Canon più vicino.

● Scatto normale

L'unità non si accende.

- Verificare che le batterie siano state installate con la polarità corretta (p. 14).
- Verificare che il coperchio del vano batterie sia chiuso (p. 14).
- Sostituire le batterie con batterie nuove.
- Inserire le batterie nell'unità flash anche se si utilizza una fonte di alimentazione esterna (p. 68).

L'MR-14EX II non scatta.

- Inserire completamente il piede di montaggio nella sede sulla fotocamera, spingere a destra la leva di bloccaggio e fissare l'unità di controllo alla fotocamera (p. 15).
- Se l'indicazione < **CHARGE** > rimane visualizzata per 30 sec. o più, sostituire le batterie (p. 14).
- Se i contatti elettrici dell'unità di controllo o della fotocamera sono sporchi, pulirli (p. 9) con un panno asciutto.

Lo Speedlite si spegne da solo.

- Si è attivata la funzione di spegnimento automatico dell'MR-14EX II. Premere a il pulsante di scatto fino a metà corsa, oppure premere il pulsante del flash di prova (p. 18).

La fotografia risulta sottoesposta o sovraesposta.

- Se nella foto è presente un oggetto molto riflettente, usare il blocco dell'esposizione flash (blocco FE) (p. 29).
- Se il soggetto principale appare molto scuro o molto chiaro, impostare la compensazione dell'esposizione del flash (p. 27).
- Con la sincronizzazione ad alta velocità, a un tempo di scatto più breve corrisponde un numero guida inferiore. Avvicinarsi al soggetto (p. 30).
- Non far scattare lo slave C puntandolo direttamente verso il soggetto principale (p. 44).

La fotografia è molto sfocata.

- Quando la modalità di scatto è impostata su AE priorità diaframma (**Av**) per una scena scura, viene attivata automaticamente una velocità di sincronizzazione bassa (aumenta il tempo di scatto). Utilizzare un cavalletto o impostare la modalità di scatto su Programma AE (**P**) o completamente automatica (p. 21). La velocità di sincronizzazione può essere impostata anche in [**Veloc. sincro flash modo Av**] (p. 40).

Non è possibile impostare rapporto di flash, compensazione dell'esposizione del flash o bracketing dell'esposizione del flash (FEB).

- Impostare la modalità di scatto su **P/Tv/Av/M/B** (modalità Zona creativa) (p. 13).

● Scatto con flash multipli senza fili con trasmissione ottica

Lo scatto con flash multipli senza fili o lo scatto unilaterale non funziona.

- Il controllo del rapporto di flash e lo scatto con flash multipli senza fili non sono disponibili quando la modalità di flash è impostata su autoflash TTL. Impostare C.Fn-05 su 0 (p. 62).

L'unità slave non scatta.

- Controllare che sullo schermo dell'unità master siano visualizzati <⚡> e <MASTER> (p. 47).
- Controllare che il gruppo di scatto dell'unità slave sia impostato correttamente.
- Impostare i canali di trasmissione e dell'unità master e dell'unità slave sullo stesso numero (p. 48).
- Accertare che l'unità slave sia entro il raggio di trasmissione dell'unità master (p. 44).
- Puntare il sensore senza fili dell'unità slave verso l'unità master (p. 44).
- Se l'unità master e l'unità slave sono troppo vicine, la trasmissione potrebbe non funzionare correttamente (p. 74).

Specifiche tecniche

● Tipo

Tipologia:	Autoflash E-TTL II/E-TTL/TTL Unità flash ad anello per scatti ravvicinati
Fotocamere compatibili:	Fotocamere EOS di tipo A (autoflash E-TTL II/E-TTL) Fotocamere EOS di tipo B (autoflash TTL)

● Unità flash

Num. guida:	Scatto bilaterale: circa 14 (ISO 100, in metri) Scatto unilaterale: circa 10,5 (ISO 100, in metri)
Copertura flash:	Circa 80° verticalmente, circa 80° orizzontalmente
Tempo flash:	Flash normale: circa 1,8 ms o meno, Flash veloce: circa 2,3 ms o meno
Trasmissione dei dati di temperatura di colore:	Dati di temperatura di colore del flash trasmessi alla fotocamera quando il flash scatta
Filtro:	Sul lato anteriore dell'unità flash è possibile montare un filtro da 67 mm
Lampada di messa a fuoco:	Copertura • Lampada superiore: circa 60° verticalmente e 60° orizzontalmente • Lampada inferiore: circa 45° verticalmente e 45° orizzontalmente Intensità della luce: regolabile

● Controllo dell'esposizione

Sistema di controllo dell'esposizione:	Autoflash E-TTL II/E-TTL/TTL, flash manuale
Distanza flash efficace:	Flash normale: circa 20 mm - 5 m Flash veloce: circa 20 mm - 2,7 m (al num. guida 7,5, in metri) Sincronizzazione ad alta velocità: circa 20 mm - 2,7 m (a 1/250 sec.) * Scatto bilaterale, con obiettivo f/2.8 a ISO 100 * Distanza dall'unità flash
Modalità flash:	Scatto bilaterale, scatto unilaterale
Controllo del rapporto di flash:	8:1 - 1:1 - 1:8, con incrementi di 1/2 stop
Compensazione esposizione flash:	±3 stop con incrementi di 1/3 o 1/2 stop
FEB:	±3 stop con incrementi di 1/3 o 1/2 stop (se usata con compensazione dell'esposizione flash)
Blocco FE:	Attivato con il pulsante multifunzione o i pulsanti blocco FE/ blocco AE della fotocamera
Sincronizzazione ad alta velocità:	Attivato
Flash manuale:	Flash normale: potenza 1/1 - 1/128 (incrementi di 1/3 di stop) Sincronizzazione ad alta velocità: potenza 1/1 - 1/64 (incrementi di 1/3 di stop)
Conferma dell'esposizione flash:	La spia di conferma dell'esposizione del flash si accende
Flash di riempimento:	Scattata con il pulsante di anteprima della profondità di campo della fotocamera o il pulsante del flash di prova dell'MR-14EX II

● Riciclo del flash

Intervallo di scatto (tempo di riciclo):	Flash normale: circa 0,1 - 5,5 sec. Flash veloce: circa 0,1 - 3,3 sec. * Con batterie alcaline AA/LR6
Spia di flash pronto:	Accesa rossa: flash normale disponibile Accesa verde: flash veloce disponibile

● Funzione master senza fili a trasmissione ottica

Metodo di connessione:	Impulso ottico
Canali:	Can. 1 - 4
Controllo unità slave:	Fino a 3 gruppi (A, B, C)
Distanza di trasmissione:	Interni: circa 0,2 - 5 m (anteriormente) Esterni: circa 0,2 - 3 m (anteriormente) Circa 60° verticalmente e 80° orizzontalmente

● Funzioni personalizzabili

Funzioni personalizzate:	12
Funzioni personali:	3

● Alimentazione

Alimentazione MR-14EX II:	Quattro batterie alcaline AA/LR6 * Si possono anche usare batterie AA/LR6 Ni-MH oppure AA/LR6 al litio
Durata delle batterie (numero di flash):	Circa 100 - 700 flash * Con batterie alcaline AA/LR6
Risparmio di energia:	Spegnimento dopo circa 90 sec. di inattività
Fonte di alimentazione esterna:	È possibile usare il Pacco Batteria Compatto CP-E4

● Dimensioni e peso

Dimensioni (L x A x P):	Unità flash: circa 129,6 x 112,1 x 25,3 mm Unità di controllo: circa 69,6 x 118,8 x 71,4 mm
Peso:	Circa 455 g (solo l'MR-14EX II, batterie escluse)

- Tutte le specifiche di cui sopra si basano sugli standard di prova Canon.
- Le specifiche e l'aspetto esterno sono soggetti a modifica senza preavviso.

Num. guida (circa, ISO 100, in metri)**Flash normale**

Potenza del flash	Scatto bilaterale	Scatto unilaterale
1/1	14,0	10,5
1/2	9,9	7,4
1/4	7,0	5,3
1/8	4,9	3,7
1/16	3,5	2,6
1/32	2,5	1,9
1/64	1,8	1,3
1/128	1,2	0,9

Sincronizzazione ad alta velocità

(alla piena potenza)

Tempo di scatto	Scatto bilaterale	Scatto unilaterale
1/125	8,9	6,6
1/160	8,5	6,3
1/200	8,0	6,0
1/250	7,6	5,7
1/320	6,2	4,6
1/400	5,5	4,1
1/500	4,9	3,7
1/640	4,4	3,3
1/800	3,9	3,1
1/1000	3,5	2,6
1/1250	3,1	2,3
1/1600	2,7	2,1
1/2000	2,4	1,8
1/2500	2,2	1,6
1/3200	1,9	1,5
1/4000	1,7	1,3
1/5000	1,5	1,2
1/6400	1,4	1,0
1/8000	1,2	0,9

Uso dell'MR-14EX II con una fotocamera di tipo B

Questa sezione descrive le funzioni che sono disponibili e non disponibili usando il Flash Anulare Macro MR-14EX II con una fotocamera di tipo B (fotocamera analogica EOS compatibile con autofocus TTL).

Quando si usa l'MR-14EX II con autofocus su una fotocamera di tipo B, sul pannello LCD dell'unità flash viene visualizzato <TTL>.

Funzioni disponibili con le fotocamere del tipo B

- Autoflash TTL
- Scatto bilaterale/unilaterale
- Compensazione dell'esposizione del flash
- Bracketing dell'esposizione del flash (FEB)
- Flash manuale
- Sincronizzazione sulla seconda tendina
- Scatto con flash multipli senza fili: flash manuale

Funzioni non disponibili con le fotocamere del tipo B

- Autoflash E-TTL II/E-TTL
- Controllo del rapporto di flash
- Blocco dell'esposizione del flash (blocco FE)
- Sincronizzazione ad alta velocità
- Scatto con flash multipli senza fili: scatto autofocus
- Flash veloce
- Flash di riempimento

 Con alcune fotocamere analogiche EOS di tipo B, la compensazione dell'esposizione del flash, il bracketing dell'esposizione del flash (FEB), la sincronizzazione sulla seconda tendina e altre funzioni potrebbero non essere disponibili.



Solo per Unione Europea e SEE (Norvegia, Islanda e Liechtenstein)

Questo simbolo indica che il prodotto deve essere oggetto di raccolta separata in conformità alla Direttiva RAEE (2012/19/UE) e alla normativa locale vigente. Il prodotto deve essere smaltito presso un centro di raccolta differenziata, un distributore autorizzato che applichi il principio dell'“uno contro uno”, ovvero del ritiro della vecchia apparecchiatura elettrica al momento dell'acquisto di una nuova, o un impianto autorizzato al riciclaggio dei rifiuti di apparecchiature elettriche ed elettroniche. La gestione impropria di questo tipo di rifiuti può avere un impatto negativo sull'ambiente e sulla salute umana causato dalle sostanze potenzialmente pericolose che potrebbero essere contenute nelle apparecchiature elettriche ed elettroniche. Un corretto smaltimento di tali prodotti contribuirà inoltre a un uso efficace delle risorse naturali ed eviterà di incorrere nelle sanzioni amministrative di cui all'art. 255 e successivi del Decreto Legislativo n. 152/06. Per ulteriori informazioni sullo smaltimento e il recupero dei Rifiuti di Apparecchiature Elettriche ed Elettroniche, consultare la Direttiva RAEE, rivolgersi alle autorità competenti, oppure visitare il sito www.canon-europe.com/weee.

Indice

A	
Adattatore Macrolite.....	16, 68
Annullamento delle impostazioni	
.....	36, 40
Aumento di temperatura	69
Autoflash E-TTL II/E-TTL.....	21
Autoflash TTL.....	62, 76
Av (AE priorità diaframma).....	21
Avvertimento	69
B	
Batterie.....	14
Blocco dell'esposizione del flash	
(blocco FE).....	29
Bracketing dell'esposizione del flash	
(FEB).....	28, 40
C	
C.Fn	58, 61
Canale di trasmissione.....	48
Compensazione dell'esposizione del	
flash	27, 40
Controllo dei gruppi slave	46
Controllo del flash	38
Controllo del rapporto di flash	
A:B.....	25, 50
A:B e C	49, 53
Pulsante RATIO.....	25, 33
Copriobiettivo.....	16
Custodia.....	3
D	
Distanza di trasmissione	44
Distanza efficace flash	24
E	
E-TTL II (lettura flash)	40
F	
Filtro	17
Flash di prova.....	18, 50, 61, 63
Flash di riempimento.....	23, 61
Flash manuale.....	32, 55
Potenza del flash	32, 55
Scatto con flash multipli	
senza fili.....	55
Scatto unilaterale	34
Flash normale.....	14, 75
Flash veloce	14, 18
Fonte di alimentazione esterna	
.....	63, 68
Fotocamera di tipo A	2
Fotocamera di tipo B	76
Funzione di blocco	19
Funzione di memoria	66
Funzione personale (P.Fn)	58, 65
Funzioni personalizzate	
(C.Fn)	58, 61
G	
Gruppo di scatto	44, 46, 53, 55
I	
Impostazione manuale del flash.....	35
Impostazioni della funzione flash ...	37
Impostazioni senza fili	47
Informazioni sulla trasmissione dei	
dati di temperatura di colore.....	23
Interruttore alimentazione.....	18
Intervallo di scatto	12, 14, 69

L

Lampada fuoco 22, 64, 65
 Limitazione dello scatto del flash 69
 Livello di esposizione flash 10, 35

M

M (esposizione manuale)..... 21
 Master 43, 47
 Modalità lettura flash..... 40, 62
 Modalità Zona creativa 4, 13, 72
 Modo flash 10, 11, 40

N

Numero di flash..... 14
 Numero guida 75

P

P (Programma AE) 20, 21
 Pannello LCD..... 10
 Contrasto..... 65
 Illuminazione 19, 64, 65
 Paraluce..... 17
 Posizione dei flash..... 44
 Potenza del flash 32, 55
 Pulsante di rilascio..... 16

R

Rapporto 25, 47, 49, 53, 55
 Riciclo 18

S

Scatto con flash multipli senza fili ... 43
 A:B C 47, 49, 53
 Flash manuale..... 55
 Scatto del flash completamente
 automatico 20
 Scatto unilaterale 26, 34

Sede 15
 Senza fili a trasmissione ottica 43
 Sin. otturatore..... 40
 Sincronizzazione ad alta velocità
 30

Sincronizzazione sulla seconda
 tendina 31, 40
 Sistema 68
 Spegnimento automatico..... 18, 61
 Spia di conferma esposizione
 flash..... 20, 50
 Spia di flash pronto..... 18, 50, 62

T

Tempo di scatto 21
 Timer 4 sec., 6 sec., 8 sec., 10 sec.,
 16 sec..... 4
 Tv (AE priorità tempi) 21

U

Unità flash 8, 16
 Selezionare..... 26, 34
 Unità flash slave..... 43
 Controllo batteria 50
 Impostazione dell'unità slave 47

V

Veloc. sincro flash modo Av 40
 Velocità di sincronizzazione tempo di
 scatto flash 21, 40

Canon

Le fotocamere e gli accessori a cui si fa riferimento nel presente libretto di istruzioni sono aggiornati al gennaio 2014. Per informazioni sulla compatibilità con le fotocamere e gli accessori introdotti sul mercato successivamente a tale data, contattare il Centro di assistenza Canon più vicino.

Canon

**MACRO RING LITE
MR-14EX II**

Nederlands

Inleiding

De Canon Macro Ring Lite MR-14EX II is een flitser voor het maken van close-upopnamen met Canon EOS camera's, compatibel met E-TTL II-/E-TTL-/TTL-autoflashsystemen. De flitser is uitgerust met diverse functies, geschikt voor een groot aantal verschillende fotografiedoeleinden, van eenvoudig tot geavanceerd. Hij heeft functies om de flitsverhouding tussen flitsbuis A en B te regelen, aan één kant te flitsen, draadloos te flitsen met meerdere flitsers door extra slaveflitsers te gebruiken en handmatig te flitsen.

- **Lees deze instructiehandleiding samen met de instructiehandleiding van uw camera.**

Lees voordat u dit product gebruikt, deze instructiehandleiding en de instructiehandleiding van uw camera door, zodat u bekend raakt met de bediening van deze apparatuur.

De MR-14EX II gebruiken in combinatie met een camera

- **Gebruik met een EOS DIGITAL camera (type A-camera)**

U kunt met de MR-14EX II heel eenvoudig automatisch macroflitsopnamen maken, net als met de interne flitser van de camera.

- **Gebruik met een EOS filmcamera**

- **Camera met een E-TTL II-/E-TTL-autoflashsysteem (type A-camera)**

U kunt met de MR-14EX II heel eenvoudig automatisch macroflitsopnamen maken, net als met de interne flitser van de camera.

- **Camera met een TTL-autoflashsysteem (type B-camera)**

Zie pagina 76.

* In deze instructiehandleiding gaan we ervan uit dat u de MR-14EX II gebruikt in combinatie met een type A-camera.

Controlelijst onderdelen

Controleer voordat u aan de slag gaat of alle volgende onderdelen bij uw MR-14EX II zijn geleverd. Neem contact op met uw leverancier als er iets ontbreekt.

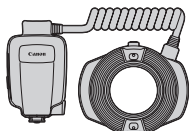

MR-14EX II



Objectiefdop

(p. 16)

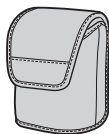









Draagtas

* Zorg dat u de bovenstaande onderdelen niet kwijtraakt.

Symbolen in deze handleiding

Pictogrammen in deze handleiding

-  : geeft het selectiewiel aan.
-  : geeft de instelknop aan.
-  4 /  6 /  8 /  10 /  16 : geeft aan dat de respectievelijke functie actief blijft voor 4 sec., 6 sec., 8 sec., 10 sec. of 16 sec. nadat u de knop hebt losgelaten.
- (p. **) : de pagina waarop u meer informatie kunt vinden.
-  : waarschuwing om problemen met de flitser te voorkomen.
-  : aanvullende informatie.
- ☆ : ☆ rechts van de paginatitel geeft aan dat de functie wordt uitgevoerd wanneer de opnamemethode van de camera is ingesteld op <P/Tv/Av/M/B> (creatieve modi).

Uitgangspunten

- In de procedures gaan we ervan uit dat de aan/uit-schakelaars op zowel de camera als op de MR-14EX II op <ON> zijn gezet.
- De pictogrammen die worden gebruikt om de knoppen, wieltjes en symbolen in de tekst aan te geven, komen overeen met de pictogrammen die u op de camera en op de MR-14EX II aantreft.
- In de procedures gaan we ervan uit dat de menu- en gebruikersfuncties van de camera en de gebruikersfuncties en persoonlijke functies van de MR-14EX II zijn ingesteld op de standaardwaarde.
- Alle cijfers zijn gebaseerd op het gebruik van vier AA-/LR6-alkalinebatterijen en Canon-testprocedures.
- In de procedures gaan we ervan uit dat er een macro-objectief gebruikt wordt.

	Inleiding	2
1	Aan de slag met macroflitsopnamen Vorbereidingen voor macroflitsopnamen en standaardopnamen	13
2	Flitsfuncties instellen met de bediening van de camera De flitsfuncties instellen vanaf het menuscherm van de camera	37
3	Draadloos flitsen met meerdere flitsers Draadloze flitsfotografie met meerdere flitsers, met gebruik van extra slave-units met optische transmissie	43
4	De MR-14EX II aanpassen Aanpassen met gebruikersfuncties en persoonlijke functies	57
5	Aanvullende informatie Systeemoverzicht, veelgestelde vragen, gebruik met een type B-camera	67

Inleiding 2

Controlelijst onderdelen.....	3
Symbolen in deze handleiding	4
Hoofdstukken	5
Onderdelen.....	8

1 Aan de slag met macroflitsopnamen 13

De batterijen installeren.....	14
De bedieningsunit aan de camera bevestigen	15
De flitser aan het objectief bevestigen	16
De flitser inschakelen	18
Volledig automatisch flitsen.....	20
Gebruik van E-TTL II- en E-TTL-Autoflash per opnamemethode....	21
Effectief flitsbereik (Referentie)	24
 De flitsverhouding instellen	25
 Flitsbelichtingscompensatie	27
 FEB	28
FEL: Flitsbelichtingsvergrendeling.....	29
 High-speed synchronisatie	30
 Synchronisatie op het tweede gordijn.....	31
M : Handmatig flitsen.....	32
MR-14EX II-instellingen wissen.....	36

2 Flitsfuncties instellen met de bediening van de camera 37

Flitseraansturing via het menuscherm van de camera.....	38
---	----

3	Draadloos flitsen met meerdere flitsers	43
	⚡ Draadloos flitsen met meerdere flitsers	44
	Instellingen voor draadloos flitsen.....	47
	ETTL: Flitsfotografie met meerdere flitsers met toevoeging van slave C	49
	ETTL: Geavanceerde flitsfotografie met meerdere flitsers met toevoeging van slave A, B en C.....	53
	M: Draadloos flitsen met meerdere flitsers en handmatig flitsvermogen.....	55
4	De MR-14EX II aanpassen	57
	C.Fn / P.Fn: Gebruikersfuncties en persoonlijke functies instellen.....	58
	C.Fn: Gebruikersfuncties instellen	61
	P.Fn: Persoonlijke functies instellen.....	65
	Geheugenfunctie.....	66
5	Aanvullende informatie	67
	MR-14EX II-systeem.....	68
	Flitserblokkering als gevolg van temperatuurstijging	69
	Problemen oplossen	71
	Specificaties.....	73
	De MR-14EX II gebruiken in combinatie met een type B-camera.....	76
	Index	81

Onderdelen

Flitser

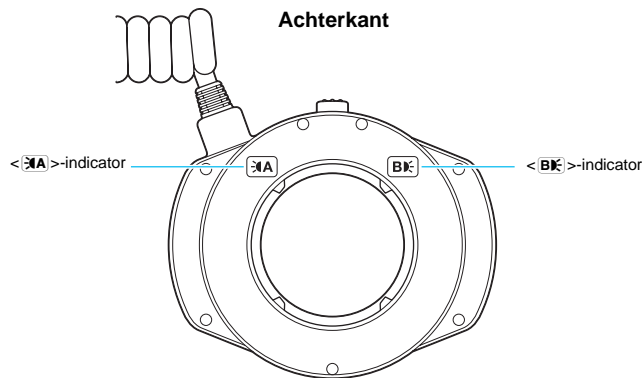
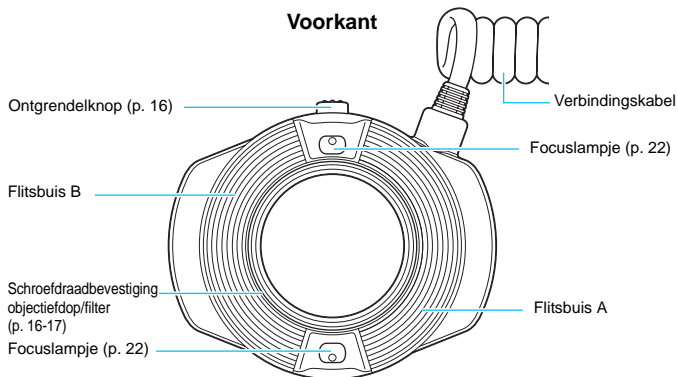

Bedieningsunit

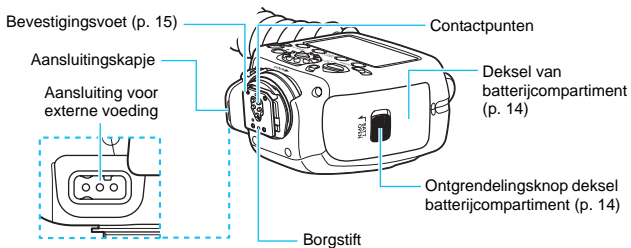
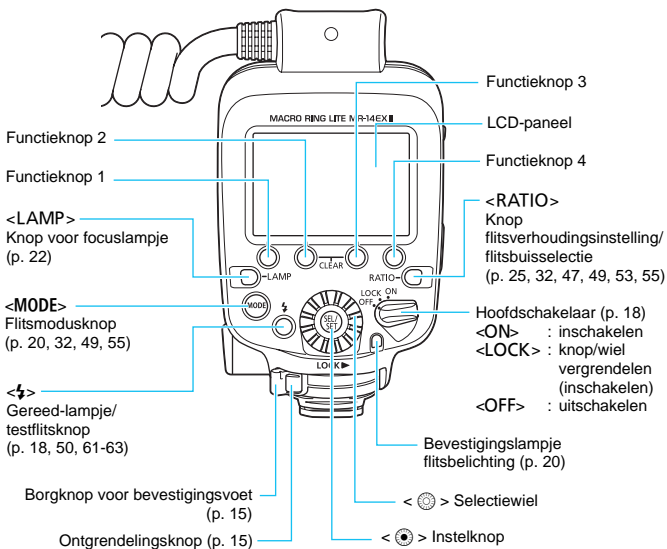

LCD-paneel

E-TTL II-/E-TTL-/TTL-autoflash (p. 21)

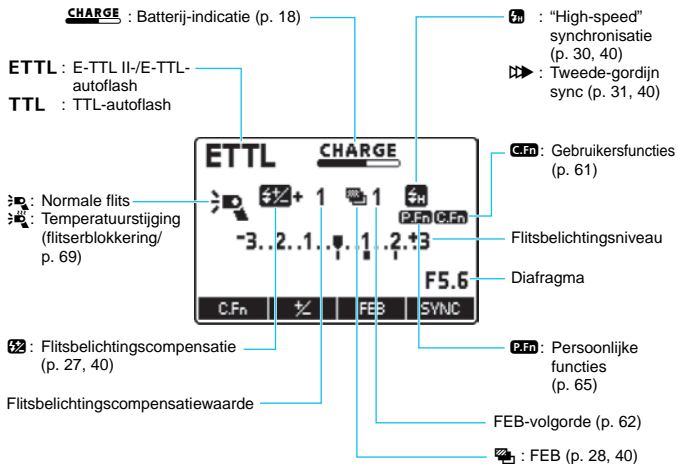

- De afgebeelde schermen zijn voorbeelden. Op de display worden alleen de instellingen weergegeven die momenteel worden toegepast.
- De functies, zoals **< C.Fn >** en **< ☀ >**, die boven functieknop 1 tot en met 4 worden weergegeven, veranderen afhankelijk van de instellingen.
- Wanneer een knop of een wielje wordt bediend, wordt het LCD-scherm verlicht (p. 19).

Handmatig flitsen (p. 32)

M: Handmatig flitsen

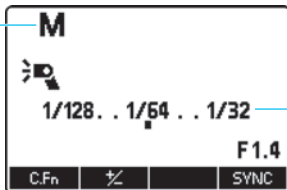

Vermogen handmatig flitsen

Flitsgroep

- A** : Flitsen met A
- B** : Flitsen met B

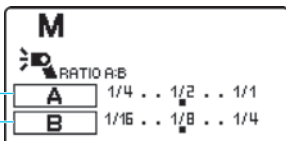

Draadloze flitsfotografie met meerdere flitsers met optische transmissie (p. 43)

: Draadloze fotografie (master)

Flitsgroep

- A:B** : Flitsen met A:B (flitsverhoudingsregeling)
- A** : Flitsen met A
- B** : Flitsen met B
- C** : Flitsen met C (slave C)
- ALL** : Flitsen met A, B en C (alleen wanneer C.Fn-15 is ingesteld op 1)

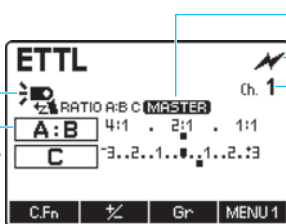

MASTER : Master

: Draadloos flitsen met optische transmissie

Ch : Transmissiekanaal

Vorzorgsmaatregelen bij continu flitsen

- **Flits nooit meer dan 20 keer continu om verslechtering en beschadiging van de flitser als gevolg van oververhitting te voorkomen. Laat de flitser na 20 keer continu flitsen minstens 10 minuten afkoelen.**
- **Als u 20 keer continu flitst en vervolgens herhaaldelijk met korte tussenpozen flitst, kan de veiligheidsfunctie worden geactiveerd en de flitser blokkeren. Wanneer de flitsblokkering is ingeschakeld, wordt het flitsinterval automatisch ingesteld op een tijd tussen ongeveer 8 en 15 sec. Houd in dit geval rekening met een wachttijd van minstens 10 minuten.**
- **Zie voor meer informatie “Flitserblokkering als gevolg van temperatuurstijging” op pagina 69.**

1

Aan de slag met macroflitsopnamen

In dit hoofdstuk worden de voorbereidingen voordat u begint met macroflitsfotografie beschreven en het standaardgebruik van de flitser.



- Bij het maken van close-ups zijn de omstandigheden van het onderwerp van grote invloed op de belichting. Daarom verdient het aanbeveling hetzelfde onderwerp met verschillende belichtingsinstellingen te fotograferen (p. 27) en de belichting direct na de opname te controleren.
- Wanneer de opnamemethode van de camera op een volledig automatische methode of op een beeldzonemethode is ingesteld, kunnen de functies waarbij aan de rechterkant van de paginatitel een ☆ is toegevoegd, niet worden ingesteld. Stel de opnamemodus van de camera in op **P/Tv/Av/M/B** (creatieve modi) om alle functies in dit hoofdstuk in te schakelen.

De batterijen installeren

Gebruik vier AA-/LR6-batterijen.

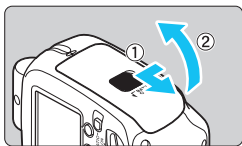

1 Open het deksel.

- Schuif de ontgrendelingsknop naar links zoals afgebeeld in de illustratie, schuif het deksel omlaag en open vervolgens het deksel van het batterijcompartiment.

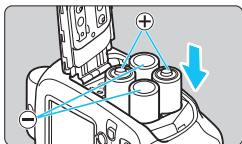

2 Plaats de batterijen in het compartiment.

- Zorg ervoor dat u de plus- en minpolen ("+" en "-") van de batterijen plaatst zoals in het batterijcompartiment is aangegeven.
- De groeven aan de zijkanten van het batterijcompartiment geven "-" aan. Dit is handig wanneer u de batterijen op een donkere plaats moet vervangen.

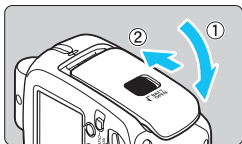

3 Sluit het deksel.

- Sluit het deksel van het batterijcompartiment en schuif het omhoog.
- ▶ Wanneer het vastklikt, is het deksel van het batterijcompartiment vergrendeld.

Flitsinterval en aantal keren flitsen

Flitsinterval		Aantal keer flitsen
Snelle flits	Normale flits	
Circa 0,1 t/m 3,3 sec.	Circa 0,1 t/m 5,5 sec.	Circa 100 t/m 700

- Gebaseerd op nieuwe AA-/LR6-alkalinebatterijen en Canon-testprocedures, wanneer beide kanten flitsen.
- Met de snelle flitsfunctie kunt u flitsen voordat de flitser helemaal is opgeladen (p. 18).

- Bij het gebruik van niet-alkaline AA-/LR6-batterijen is er mogelijk geen volledig contact tussen de batterijen en het apparaat, vanwege de onregelmatige vorm van de contactpunten van de batterij.
- Houd er rekening mee dat de batterijen heet kunnen worden als u batterijen verwisselt nadat u continu hebt geflitst.
- Er moeten batterijen in de flitser zitten, zelfs wanneer een externe voeding (p. 68) wordt gebruikt.



- Vervang de batterijen door nieuwe als wordt weergegeven of de weergave op het LCD-scherm uitgeschakeld wordt tijdens het opladen.
- Gebruik vier nieuwe batterijen van hetzelfde merk. Vervang de vier batterijen altijd gelijktijdig.
- U kunt ook AA-/LR6-Ni-MH- of lithiumbatterijen gebruiken.

De bedieningsunit aan de camera bevestigen

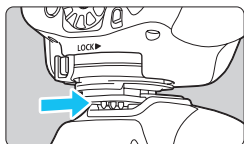

1 Bevestig de bedieningsunit.

- Schuif de bevestigingsvoet van de bedieningsunit **helemaal** op de accessoirevoet van de camera.

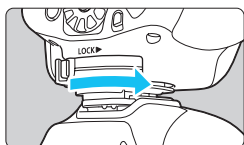

2 Zet de bedieningsunit vast.

- Schuif de borgknop van de bevestigingsvoet naar rechts.
- ▶ Als u een klik hoort, is de voet vergrendeld.

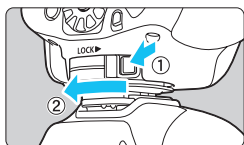

3 Verwijder de bedieningsunit.

- Druk op de ontgrendelingsknop, schuif de borgknop naar links en verwijder de bedieningsunit van de camera.



Schakel de MR-14EX II altijd uit voordat u deze bevestigt of verwijdert.

De flitser aan het objectief bevestigen

Bevestig de flitser aan de voorkant van het macro-objectief.

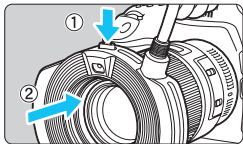

Bevestig de flitser aan de voorkant van het objectief terwijl u de ontgrendelingsknop ingedrukt houdt.

- Zorg dat de flitser stevig vastzit.
- Wanneer u de flitser wilt draaien, drukt u de ontgrendelingsknop een stukje in terwijl u de flitser draait.
- Verwijder de flitser terwijl u de ontgrendelingsknop ingedrukt houdt.

De objectiefdop bevestigen

Bevestig de bijgeleverde objectiefdop op de flitser wanneer u deze niet gebruikt om het objectief te beschermen.

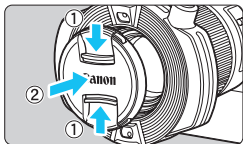

- Er kan ook een filter met een diameter van 67 mm op de flitser worden bevestigd (p. 17).

- Bevestig de flitser altijd aan het objectief wanneer u fotografeert. Wanneer u fotografeert terwijl u de flitser in uw hand houdt, kan dit oppervlakkige brandwonden veroorzaken.
- Raak de flitser of de batterijen niet aan direct nadat u continu geflitst hebt of de modelflits hebt gebruikt (p. 23). Als u ze aanraakt, kan dit tot brandwonden leiden. Zorg dat de flitser afgekoeld is voordat u de flitser verwijderd of batterijen vervangt.

Wanneer u de volgende objectieven gebruikt, bevestigt u de Macrolite Adapter (los verkocht) aan de voorkant van het objectief (filterschroefdraadbevestiging) en bevestigt u vervolgens de flitser.

- EF100mm f/2.8L Macro IS USM: Macrolite Adapter 67
- EF180mm f/3.5L Macro USM: Macrolite Adapter 72C

Gebruik van een filter

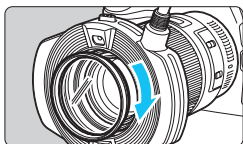

Tijdens flitsfotografie kan een in de handel verkrijgbaar filter worden gebruikt. Er kan een filter worden bevestigd volgens de twee hieronder beschreven procedures. Filters kunnen niet bij alle macro-objectieven worden gebruikt.

- (1) Bevestig een filter van 67 mm op de voorkant van de flitser (zie de bovenstaande afbeelding).
- (2) Bevestig de flitser aan het objectief terwijl het filter aan de voorkant van het objectief (de schroefdraad) bevestigd is.

Macro-objectief	Filtercompatibiliteit	
	(1)	(2)
EF50mm f/2.5 Compact Macro	Nee*	Ja
EF100mm f/2.8 Macro	Ja	
EF100mm f/2.8 Macro USM		
EF100mm f/2.8L Macro IS USM		
EF180mm f/3.5L Macro USM		
EF-S60mm f/2.8 Macro USM		
MP-E65mm f/2.8 1-5x Macro Photo		

* Het objectief kan niet met een filter worden gebruikt, aangezien scherpstelling wordt onderbroken door een bevestigd filter dat de voorkant van het objectief raakt. Ook kan het filter beschadigd worden of kan er een storing van de lens veroorzaakt worden.

Gebruik van een kap

- Als u een speciale kap wilt gebruiken met de MP-E65mm f/2.8 1-5x Macro Photo (afzonderlijk verkrijgbaar), bevestigt u de flitser nadat u de kap op het objectief hebt bevestigd.
- U kunt geen kap bevestigen wanneer u een ander macro-objectief gebruikt.

De flitser inschakelen

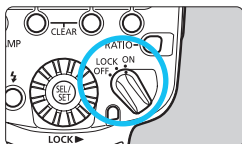

1 Zet de hoofdschakelaar in de stand <ON>.

- ▶ Het opladen van de flitser wordt gestart.
- ▶ Tijdens het opladen wordt < **CHARGE** > op het LCD-paneel weergegeven. Wanneer het opladen van de flitser voltooid is, verdwijnt deze indicatie.

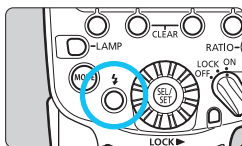

2 Controleer of de flitser gereed is voor gebruik.

- De status van het gereed-lampje verandert van **uit** naar **groen** (snelle flits klaar) naar **rood** (volledig opgeladen).
- Druk op de testflitsknop (gereed-lampje) om een testflits af te vuren.

Snelle flits

Met de snelle flitsfunctie kunt u flitsen als het gereed-lampje groen brandt (voordat de flitser helemaal is opgeladen). Het is beschikbaar wanneer de transportmodus van de camera op één opname wordt ingesteld. Het flitsvermogen zal ongeveer 1/2 tot en met 1/5 van het volledige vermogen zijn, maar is effectief voor opnamen met een korter flitsinterval.

Denk eraan dat u de snelle flitsfunctie niet kunt gebruiken bij continuopnamen, FEB, handmatig flitsen of als flitsfotografie met meerdere draadloze flitsers is ingesteld.

Automatische uitschakeling

Om energie te besparen, gaat de flitser automatisch uit als deze ongeveer 90 seconden niet is gebruikt. U schakelt de MR-14EX II weer in door de ontspanknop van de camera half in te drukken of de testflitsknop (gereed-lampje) in te drukken.

- De snelle flitsfunctie kan niet worden gebruikt als de flitsmodus is ingesteld op <TTL>.
- U kunt niet testflitsen als de timer 4/6/8/10/16 van de camera is geactiveerd.

De blokkeerfunctie

Wanneer de aan/uit-schakelaar is ingesteld op <LOCK>, kunt u de flitsknoppen en -wieltes uitschakelen. Deze functie is effectief wanneer u wilt voorkomen dat de flitsfunctie-instellingen per ongeluk worden gewijzigd nadat u ze hebt ingesteld.

Als u een knop of wielkje bedient, wordt <LOCKED> weergegeven op het LCD-paneel. (De functies die boven functieknop 1 tot en met 4 zijn weergegeven, zoals <C.Fn > en < 1/2 >, worden niet weergegeven.)

Verlichting LCD-paneel

Wanneer een knop of wielkje wordt bediend, wordt het LCD-paneel 12 seconden verlicht. Als u deze bedient terwijl het LCD-paneel verlicht is, wordt de duur van de verlichting verlengd.



- De flitsinstellingen blijven van kracht, zelfs nadat de flitser is uitgeschakeld. Om de instellingen te behouden wanneer u de batterijen vervangt, moet u de batterijen vervangen binnen 1 minuut nadat u de aan/uit-schakelaar op uit hebt gezet en de batterijen hebt verwijderd.
- Wanneer de temperatuur van de flitser is gestegen als gevolg van continu flitsen, kan de tijd totdat de flitser automatisch wordt uitgeschakeld, langer worden.
- U kunt testflitsen of het focuslampje in-/uitschakelen terwijl de aan/uit-schakelaar is ingesteld op de positie <LOCK>. Ook wordt wanneer een knop of een wielkje wordt bediend, het LCD-paneel verlicht.
- U kunt de snelle flits laten afgaan tijdens continuopnamen (C.Fn-06/p. 62).
- U kunt de functie voor automatische uitschakeling uitschakelen (C.Fn-01/p. 61).
- U kunt selecteren welke oplaadmethode moet worden gebruikt wanneer een externe voeding wordt gebruikt (C.Fn-12/p. 63).
- U kunt de instelling van de verlichting van het LCD-paneel wijzigen (C.Fn-22/p. 64).
- U kunt de kleur van de verlichting van het LCD-paneel wijzigen (P.Fn-03/p. 65).

Volledig automatisch flitsen

Wanneer u de opnamemethode van de camera instelt op <P> (Program AE) of een volledig automatische methode, kunt u in de volledig automatische flitsmodus E-TTL II/E-TTL fotograferen.

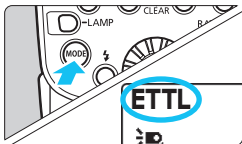

1 Stel de flitsmodus in op <ETTL>.

- Druk op de knop <MODE> en zet deze op <ETTL>.
- Controleer of <MASTER> niet wordt weergegeven.



2 Stel scherp op het onderwerp.

- Druk de ontspanknop half in om scherp te stellen.
- ▶ De sluitertijd en het diafragma worden in de zoeker weergegeven.
- Controleer of in de zoeker <⚡> brandt.

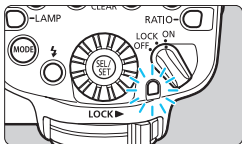
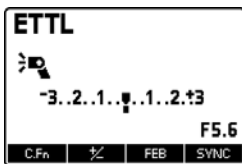

3 Maak de foto.

- Als u de ontspanknop helemaal indrukt, flitst het apparaat en wordt de foto gemaakt.
- ▶ Bij een standaardflitsbelichting brandt het bevestigingslampje voor de flitsbelichting 3 seconden.

- Zelfs wanneer de flitser is aangesloten op een camera die het E-TTL II-autoflashsysteem ondersteunt, wordt <ETTL> op het LCD-paneel weergegeven.
- Als het bevestigingslampje voor de flitsbelichting niet gaat branden of als het onderwerp donker (onderbelicht) is als u het beeld op het LCD-paneel van de camera bekijkt, moet u dichter naar het onderwerp gaan en nog een opname maken. U kunt bij gebruik van een digitale camera ook een hogere ISO-snelheid instellen.
- Met “volledig automatische methode” worden de opnamemethoden <A+>, <□> en <CA> bedoeld.

Gebruik van E-TTL II- en E-TTL-Autoflash per opnamemethode

Stel gewoon de opnamemethode van de camera in op <Av> (AE-diafragmakeuze) of <M> (handmatig) en u kunt geavanceerde macroflitsfotografie met E-TTL II-/E-TTL-autoflash gebruiken.

Av	<p>U kunt flitsfotografie gebruiken met een standaardbelichting van zowel het hoofdonderwerp als de achtergrond, rekening houdend met scherptediepte.</p> <p>Selecteer deze methode als u het diafragma handmatig wilt instellen. Vervolgens kiest de camera automatisch bij dit diafragma de juiste sluitertijd voor een standaardbelichting van het onderwerp. Als de scène donker is, wordt een lange synchronisatietijd gebruikt om zowel het hoofdonderwerp als de achtergrond standaard te belichten. De flitser zorgt voor een standaardbelichting van het onderwerp, terwijl de lange sluitertijd zorgt voor een standaardbelichting van de achtergrond.</p> <ul style="list-style-type: none">• Omdat een lange sluitertijd wordt gebruikt bij opnamen wanneer weinig licht beschikbaar is, adviseren wij u een statief te gebruiken.• Als de sluitertijdindicator knippert, betekent dit dat de achtergrond onderbelicht of overbelicht zal zijn. Pas het diafragma aan tot de sluitertijdindicator stopt met knippen.
M	<p>Selecteer deze methode als u zowel de sluitertijd als het diafragma handmatig wilt instellen.</p> <p>De flitser zorgt voor standaardbelichting van het onderwerp. De belichting van de achtergrond wordt verkregen met de combinatie van sluitertijd en diafragma die u instelt.</p>

- Wanneer de sluitertijd handmatig wordt ingesteld met de opnamemethode ingesteld op <Tv> (AE-sluitertijdvoorkeuze), wordt het diafragma automatisch ingesteld. Dit is echter niet aan te bevelen, aangezien het diafragma niet handmatig kan worden ingesteld.
- Als u de opnamemethode <DEP> of <A-DEP> gebruikt, is het resultaat hetzelfde als bij gebruik van <P> (Program AE).

Flitssynchronisatiesnelheden en diafragma's

	Sluitertijd	Diafragma
P	Automatisch ingesteld (1/X sec. t/m 1/60 sec.)	Automatisch ingesteld
Av	Automatisch ingesteld (1/X sec. t/m 30 sec.)	Handmatig ingesteld
M	Handmatig ingesteld (1/X sec. t/m 30 sec., Bulb)	Handmatig ingesteld

- 1/X sec. is de maximale flitssynchronisatiesnelheid van de camera.

Focuslampje

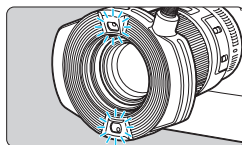
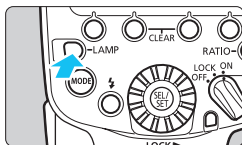

Druk op de knop <LAMP> om het focuslampje 20 sec. te laten branden, zodat u gemakkelijker kunt scherpstellen. Druk opnieuw op de knop om het lampje uit te schakelen. Het focuslampje gaat automatisch uit wanneer u de ontspanknop op de camera volledig indrukt.

- ⚠ Wanneer u van te dichtbij naar het scherpstellampje kijkt, kan dit tot oogbeschadiging leiden.
- Als u fotografeert wanneer het scherpstellampje brandt, kan onderbelichting optreden. Stel indien nodig de belichtingscompensatie of de flitsbelichtingscompensatie in.
- Onder omstandigheden waarin niet wordt geflitst, zoals wanneer de flitser uitstaat of tijdens het filmen, gaat het scherpstellampje niet automatisch uit, zelfs niet als u de ontspanknop volledig indrukt.

- 📄 U kunt de verlichtingsmethode van het focuslampje wijzigen (C.Fn-18/p. 64).
- U kunt de helderheid van het focuslampje wijzigen (P.Fn-01/p. 65).

Modelflits [☆]

Als op de knop voor het controleren van de scherptediepte op de camera wordt gedrukt, wordt er 1 seconde continu geflitst. Deze functie wordt “modelflits” genoemd. Deze functie is effectief voor het bekijken van de schaduweffecten op het onderwerp en de lichtbalans. De modelflits kan ook worden gebruikt tijdens het draadloos flitsen met meerdere flitsers (p. 44).

- Flits nooit meer dan 20 keer continu met de modelflits om verslechtering en beschadiging van de flitser als gevolg van oververhitting te voorkomen. Laat de flitser na 20 keer continu flitsen minstens 10 minuten afkoelen.
- Wanneer u met de modelflits meer dan 20 maal achter elkaar flitst, kan de veiligheidsfunctie worden geactiveerd en wordt de flitser geblokkeerd. Laat in dit geval de flitser minstens 10 minuten afkoelen.
- Tijdens Live View-opnamen is het niet mogelijk om de modelflits (door de camera te bedienen) te activeren.
- De modelflits (door de camera te bedienen) wordt uitgeschakeld wanneer u de flitser gebruikt met de EOS M2, EOS M, EOS Elan II/Elan II E/50/50E, EOS REBEL K2/3000V, EOS REBEL XS N/REBEL G II/3000N/66, EOS REBEL 2000/300, EOS REBEL G/500N, EOS IX of EOS IX Lite/IX 7. Stel C.Fn-02 in op 1 of 2 (p. 61) en flits met de modelflits door op de testflitsknop te drukken.



U kunt de modelflits activeren met de testflitsknop (C.Fn-02/p. 61).

Kleurtemperatuurgegevens doorzenden

Met deze functie beschikt u over een optimale witbalans tijdens flitsopnamen, omdat de kleurtemperatuurgegevens tijdens het flitsen naar de EOS DIGITAL camera worden verzonden. Als u de witbalans van de camera instelt op <AWB> of <⚡>, wordt de functie automatisch ingeschakeld.

Zie de specificaties in de instructiehandleiding van de camera om na te gaan of deze compatibel is met deze functie.

Effectief flitsbereik (Referentie)

EF50mm f/2.5 Compact Macro

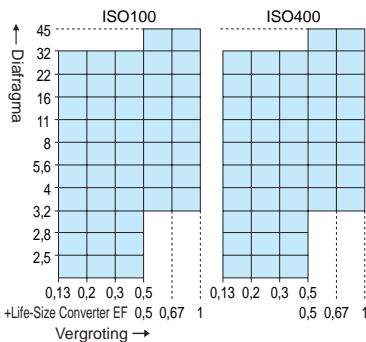

EF100mm f/2.8 Macro/
EF100mm f/2.8 Macro USM/
EF100mm f/2.8L Macro IS USM

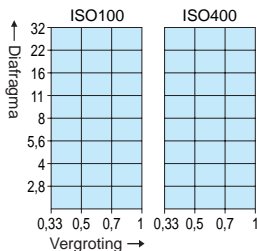

MP-E65mm f/2.8 1-5x Macro Photo

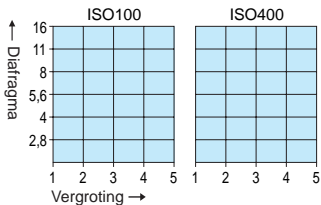

EF-S60mm f/2.8 Macro USM

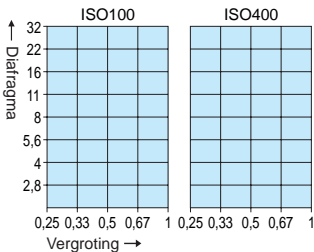

EF180mm f/3.5L Macro USM

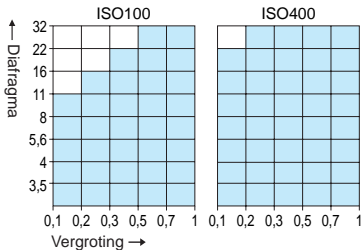

 : Effectief flitsbereik
(aan beide kanten
flitsen)

A:B De flitsverhouding instellen ☆

U kunt de flitsverhouding van de flitsbuizen A en B aanpassen of slechts één flitsbuis gebruiken. Hiermee creëert u schaduwen op het onderwerp en een plastisch effect. U kunt de flitsverhouding als volgt in 1/2-stopwaarden instellen: 8:1 tot 1:1 tot 1:8 (13 instellingen).



A:B = 4:1



Alleen flitsbuis B

Flitsen met de flitsverhouding A:B ingesteld

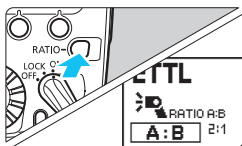

1 Stel in op < A:B >.

- Druk op de knop <RATIO> om <RATIO A:B> en < A:B > weer te geven.

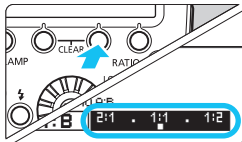

2 Druk op de knop < Gr >

- Druk op funktieknop 3 < Gr >.
- ▶ De flitsverhouding wordt geselecteerd.

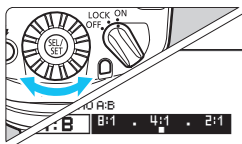

3 Stel de flitsverhouding in.

- Draai < SEL/SET > om de flitsverhouding A:B in te stellen en druk vervolgens op < SEL/SET >.

Aan één kant flitsen

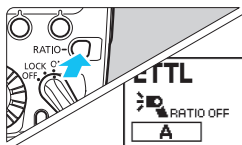

Stel < **A** > of < **B** > in.

- Druk op de knop < **RATIO** > om < **RATIO OFF** > en < **A** > of < **RATIO OFF** > en < **B** > weer te geven.

Alleen
flitsbuis A

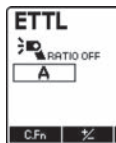

Alleen
flitsbuis B

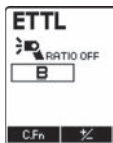

 Flitsverhoudingsregeling is niet beschikbaar op de hieronder genoemde modellen. Beide kanten flitsen op hetzelfde flitsvermogen of er wordt aan één kant geflitst.

EOS Elan II/Elan II E/50/50E, EOS REBEL XS N/REBEL G II/3000N/66, EOS REBEL 2000/300, EOS REBEL G/500N, EOS IX, EOS IX Lite/IX 7

- De flitsverhouding van 8:1 tot 1:1 tot 1:8 is equivalent aan 3:1 tot 1:1 tot 1:3 (in stappen van 1/2 stop) wanneer deze naar het aantal f-stops wordt omgezet.

- De details van de flitsverhoudingsinstellingen zijn als volgt.

8:1 • 4:1 • 2:1 • 1:1 • 1:2 • 1:4 • 1:8
• • • • •
5.6:1 2.8:1 1.4:1 1:1.4 1:2.8 1:5.6



- Wanneer < **A:B** >, < **A** > of < **B** > niet wordt weergegeven, flitsen flitsbuizen A en B op hetzelfde flitsvermogen.
- Zie wanneer het flitsprogramma is ingesteld op < **M** >, pagina 32-34.

Flitsbelichtingscompensatie ☆

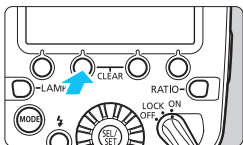
Op dezelfde manier als u de normale belichtingscompensatie instelt, stelt u ook de flitsbelichtingscompensatie in. De flitsbelichtingscompensatiewaarde kan worden ingesteld tot maximaal ± 3 stops in stappen van 1/3 stop.



1 Druk op de knop of .



- Druk op functieknop 2  of .
- ▶  wordt weergegeven en de flitsbelichtingscompensatiewaarde wordt geselecteerd.

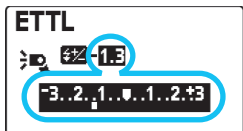
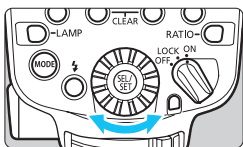

2 Stel de waarde voor de flitsbelichtingscompensatie in.

- Draai  om de waarde voor de flitsbelichtingscompensatie in te stellen en druk vervolgens op .
- ▶ De flitsbelichtingscompensatiewaarde is ingesteld.
- "0.3" betekent stops van 1/3 en "0.7" betekent stops van 2/3.
- Om de flitsbelichtingscompensatie te annuleren, zet u de compensatiewaarde terug op "±0".



- Over het algemeen kiest u voor lichte onderwerpen een verhoogde belichtingscompensatie en voor donkere onderwerpen een verlaagde belichtingscompensatie.
- Als de belichtingscompensatie van de camera is ingesteld in stappen van 1/2 stop, is de flitsbelichtingscompensatie maximaal ± 3 stops in stappen van 1/2 stop.
- Wanneer de flitsbelichtingscompensatie zowel op de flitser als op de camera wordt ingesteld, krijgt de instelling op de flitser voorrang.
- De flitsbelichtingscompensatiewaarde kan rechtstreeks worden ingesteld met  zonder op functieknop 2  of  te drukken (C.Fn-13/p. 63).

U kunt drie opnamen maken waarbij het flitsvermogen automatisch wordt gewijzigd. Dit wordt “FEB (Flash Exposure Bracketing)” genoemd. Het instelbereik is ± 3 stops in stappen van 1/3 stop.

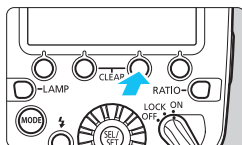





1 Druk op de knop < FEB >.

- Druk op functieknop 3 < FEB >.
- ▶ <  > wordt weergegeven.



2 Stel het FEB-niveau in.

- Draai <  > om het FEB-niveau in te stellen en druk vervolgens op <  >.
- ▶ Het FEB-niveau wordt ingesteld.
- “0.3” betekent stops van 1/3 en “0.7” betekent stops van 2/3.
- Wanneer u FEB-opnamen samen met flitsbelichtingscompensatie gebruikt, wordt het uitgevoerd op basis van de flitsbelichtingscompensatiewaarde. Wanneer het FEB-bereik groter is dan ± 3 stops, wordt aan het eind van het flitsbelichtingsniveau <  > of <  > weergegeven.

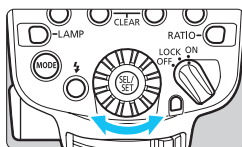

- Nadat de drie opnamen zijn gemaakt, wordt FEB automatisch geannuleerd.
- Voordat u gaat fotograferen met FEB, verdient het aanbeveling om de transportmodus van de camera in te stellen op één opname en voor elke opname te controleren of de flits is opgeladen.
- U kunt FEB in combinatie met flitsbelichtingscompensatie of flitsbelichtingsvergrendeling gebruiken.
- Als de belichtingscompensatie van de camera is ingesteld op stappen van 1/2 stop, is de flitsbelichtingscompensatie maximaal ± 3 stops in stappen van 1/2 stop.
- U kunt instellen dat FEB ingeschakeld blijft na het maken van de drie opnamen (C.Fn-03/p. 61).
- U kunt de FEB-opnamevolgorde wijzigen (C.Fn-04/p. 62).

FEL: Flitsbelichtingsvergrendeling [☆]

Met FE-vergrendeling (FE = Flash Exposure, flitsbelichting) wordt de flitsbelichting die voor een deel van de foto juist is, vastgezet.

Terwijl <ETTL> op het LCD-paneel wordt weergegeven, drukt u op de knop <M-Fn> van de camera. Voor camera's zonder een knop <M-Fn> drukt u op de knop <✳> (AE-vergrendeling) of <FEL>.

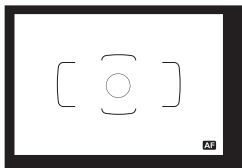

1 Stel scherp op het onderwerp.

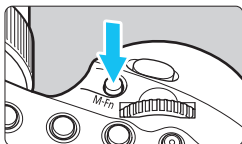

2 Druk op de knop <M-Fn>. (Ⓢ16)

- Zorg ervoor dat het onderwerp zich midden in de zoeker bevindt en druk op de knop <M-Fn>.
- ▶ De MR-14EX II geeft een voorflits en in het geheugen wordt het vereiste flitsvermogen voor het onderwerp opgeslagen.
- ▶ Gedurende 0,5 seconde ziet u “FEL” in de zoeker.
- Telkens wanneer u op de knop <M-Fn> drukt, ziet u een voorflits en wordt een nieuw flitsvermogen dat op dat moment nodig is, in het geheugen opgeslagen.





- Als er geen juiste belichting kan worden verkregen wanneer u een flitsbelichtingsvergrendeling probeert te maken, knippert <⚡> in de zoeker. Verklein de afstand tot het onderwerp, open het diafragma en voer opnieuw de flitsbelichtingsvergrendeling uit. U kunt bij gebruik van een digitale camera ook een hogere ISO-snelheid instellen en daarna de FE-vergrendeling opnieuw uitvoeren.
- Als het gewenste onderwerp te klein is in de zoeker, is de FE-vergrendeling wellicht niet erg effectief.

High-speed synchronisatie [☆]

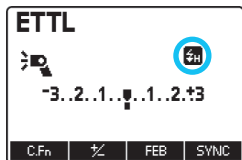
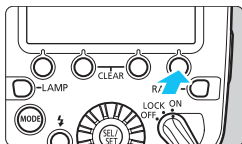

Met high-speed synchronisatie wordt de flitser met alle sluitertijden gesynchroniseerd. Dit is handig wanneer u wilt fotograferen in het programma AE-diafragma voorkeuze (**Av**) (open diafragma) met achtergrondonscherpte.



Geef weer.

- Druk op functieknop 4 < **SYNC** > om  weer te geven.
- Controleer of in de zoeker  brandt.

 Bij high-speed synchronisatie geldt: hoe korter de sluitertijd, hoe lager het richtgetal.

- Als de ingestelde sluitertijd langer is dan de maximale flitsynchronisatiesnelheid, wordt in de zoeker geen  weergegeven.
- Druk op functieknop 4 < **SYNC** > om  uit te schakelen en naar normaal flitsen terug te keren.

▶▶ Synchronisatie op het tweede gordijn ☆

Door opnamen te maken met een lange sluitertijd en tweede-gordijn-synchronisatie kunt u het spoor van de lichtbron van een bewegend onderwerp op natuurlijke wijze vastleggen. De flitser flitst vlak voordat de belichting wordt voltooid (bij het dichtgaan van de sluitter).

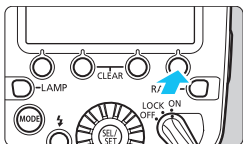

Geef <▶▶> weer.

- Druk op functieknop 4 < SYNC > om <▶▶> weer te geven.



- Tweede-gordijnsynchronisatie werkt goed wanneer de opnamemethode van de camera is ingesteld op (bulb-opnamen).
- Druk om terug te keren naar normale flitsfotografie op functieknop 4 < SYNC > om <▶▶> uit te schakelen.
- Wanneer de flitsmodus is ingesteld op <ETTL>, flitst de flitser twee keer. De eerste flits is een voorflits om het flitsvermogen vast te stellen. Het is geen storing.
- Tweede-gordijnsynchronisatie is uitgeschakeld tijdens draadloze flitsfotografie met meerdere flitsers (p. 44).

M: Handmatig flitsen ☆

U kunt het flitsvermogen instellen in stappen van 1/3 stop, van 1/1 tot 1/128 van het totale vermogen. U kunt op een van de volgende drie manieren flitsen: flitsbuizen A en B flitsen op hetzelfde vermogen, A en B flitsen op verschillend vermogen, of alleen A of alleen B flitst. We raden u aan de opnamemethode van de camera in te stellen op <Av> of <M>. Maak eerst een testopname om de belichting te controleren.

Flitsbuizen A en B op hetzelfde flitsvermogen laten flitsen

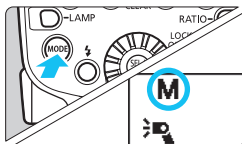





1 Stel het flitsmodus in op <M>.

- Druk op de knop <MODE> en stel in op <M>.

2 Schakel <RATIO> uit.



- Druk op de knop <RATIO> om <RATIO> uit te schakelen.

3 Stel het flitsvermogen in.

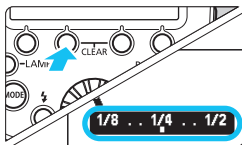
- Druk op functieknop 2 <  > of <  >.
- ▶ Het flitsvermogen wordt geselecteerd.
- Draai <  > om het flitsvermogen in te stellen en druk vervolgens op <  >.



- Als u high-speed synchronisatie hebt ingesteld, is het instelbereik 1/1 - 1/64.
- Het richtgetal verschilt wanneer van twee kanten of van één kant wordt geflitst, zelfs als de flitsvermogensinstellingen hetzelfde zijn (p. 75).

U kunt het flitsvermogen rechtstreeks instellen door <  > te draaien in plaats van op functie knop 2 <  > of <  > te drukken (C.Fn-13/p. 63).

Flitsbuizen A en B op een ander flitsvermogen laten flitsen

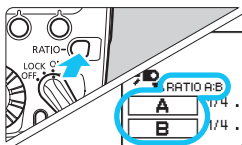

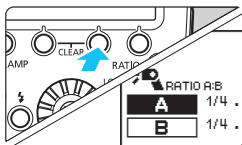

1 Stel < A > en < B > in.

- Druk op de knop <RATIO> om <RATIO A:B>, < A >, en < B > weer te geven.



2 Selecteer een flitser.

- Druk op funktieknop 3 < Gr > of <  > en draai <  > om flitser A of B te selecteren.

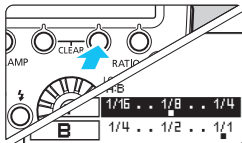

3 Stel het flitsvermogen in.

- Druk op funktieknop 3 < * 1/2 > of <  >.
- Draai <  > om het flitsvermogen in te stellen en druk vervolgens op <  >.
- Herhaal stap 2 en 3 om het flitsvermogen voor flitsbuizen A en B in te stellen.

Aan één kant flitsen

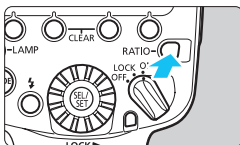

1 Stel < **A** > of < **B** > in.

- Druk op de knop < **RATIO** > om < **RATIO OFF** > en < **A** > of < **RATIO OFF** > en < **B** > weer te geven.



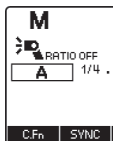

Alleen
flitsbuis A

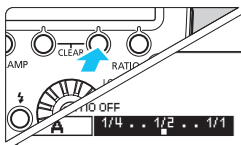
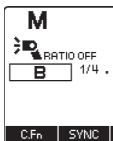

Alleen
flitsbuis B



2 Stel het flitsvermogen in.

- Druk op functieknop 3 <  > of <  >.
- Draai <  > om het flitsvermogen in te stellen en druk vervolgens op <  >.

Handmatig de flitsbelichting instellen na meting

Wanneer u een EOS-1D camera gebruikt, kan het flitsbelichtingsniveau handmatig worden ingesteld voordat u opnamen maakt. Dit is handig voor het maken van opnamen op korte afstand van het onderwerp. Gebruik een 18% grijze reflector (in de handel verkrijgbaar) en maak als volgt opnamen.

1 Configureer de camera en de instellingen van de MR-14EX II.

- Stel de opnamemethode van de camera in op **<M>** of **<Av>**.
- Stel de flitsmodus van de MR-14EX II in op **<M>**.

2 Stel scherp op het onderwerp.

- Stel handmatig scherp.

3 Plaats een grijsreflector van 18% grijs.

- Plaats de grijsreflector op de positie van het onderwerp.
- Richt de camera zo dat de volledige puntmeetcirkel in het midden van de zoeker over de grijsreflector ligt.

4 Druk op de knop **<M-Fn>**, **<✳>** of **<FEL>**. (☺16)

- ▶ De MR-14EX II geeft een voorflits en in het geheugen wordt het vereiste flitsvermogen voor de juiste flitsbelichting opgeslagen.
- ▶ Rechts in de zoeker geeft de belichtingsniveau-indicator het flitsbelichtingsniveau vergeleken met de standaardbelichting weer.

5 Stel het flitsbelichtingsniveau in.

- Pas het handmatige flitsniveau van de MR-14EX II en het diafragma zo aan dat het flitsbelichtingsniveau wordt afgestemd op de standaardbelichtingsindex.

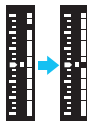

6 Maak de foto.

- Haal de grijsreflector weg en maak de foto.



Handmatig de flitsbelichting instellen na meting is alleen beschikbaar op EOS-1D camera's.

MR-14EX II-instellingen wissen [☆]

U kunt de instellingen van de MR-14EX II-opnamefuncties en de instellingen voor draadloze flitsfotografie met meerdere flitsers terugzetten op de standaardwaarden.

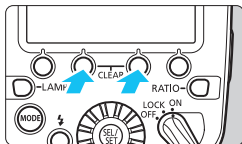

Druk 2 seconden of langer tegelijkertijd op functieknop 2 en 3.

- ▶ De MR-14EX II-instellingen worden gewist en de instellingen keren terug naar normale fotografie en het flitsprogramma <ETTL>.

 Zelfs als de instellingen zijn gewist, worden het transmissiekanaal tijdens draadloze flitsfotografie met meerdere flitsers en de instellingen voor de gebruikersfuncties en de persoonlijke functies (p. 58) niet geannuleerd.

2

Flitsfuncties instellen met de bediening van de camera

In dit hoofdstuk wordt beschreven hoe u de flitsfuncties instelt vanaf het menuscherm van de camera.

 Wanneer de opnamemodus van de camera op een volledig automatische modus of op een beeldzonemethode is ingesteld, zijn de functies in dit hoofdstuk niet beschikbaar. Stel de opnamemodus van de camera in op **P/Tv/Av/M/B** (creatieve modi).

Flitseraansturing via het menuscherm van de camera

Wanneer u EOS DIGITAL camera's gebruikt die sinds 2007 op de markt zijn verschenen, kunt u flitsfuncties of gebruikersfuncties instellen via het menuscherm van de camera.

Zie voor bediening van de camera de instructiehandleiding van de camera.

Flitsfuncties instellen

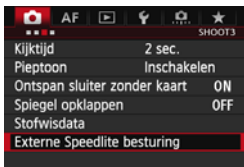

1 Selecteer [Externe Speedlite besturing].

- Selecteer [Externe Speedlite besturing] of [Flitsbesturing].

2 Selecteer [Flits functie instellingen].

- Selecteer [Flits functie instellingen] of [Func.inst. externe flitsers].
- ▶ Het scherm voor instelling wordt weergegeven.

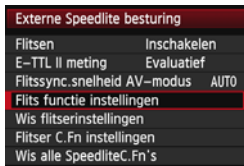

3 Stel de functie in.

- Het scherm voor instelling en de weergegeven onderdelen variëren, afhankelijk van de camera.
- Selecteer een onderdeel en stel de functie in.

Voorbeeld 1



Voorbeeld 2





Instellingen die beschikbaar zijn in het scherm Flitsfunctie-instellingen

De belangrijkste instelbare functies op het scherm [**Flitsfunctie-instellingen**] of [**Func.inst. externe flitser**] van de camera zijn als volgt. De beschikbare instellingen variëren per gebruikte camera, flitsprogramma enzovoort. Zie de volgende pagina voor details.

Flitsen	Inschakelen / Uitschakelen
E-TTL II-flitslichtmeting	Evaluatief / Gemiddeld
Flitssync.snelheid AV-modus	
Flitsmodus	E-TTL II (autoflash) / Manual flash
Sluitersynchronisatie	1e-gordijn / 2e-gordijn / Hi-speed
Flitsbelichtingscompensatie	
FEB	
(Flitser)instellingen wissen	

Houd er rekening mee dat u de “flitsverhoudingsregeling” of “fotograferen met meerdere draadloze flitsers” niet kunt instellen met de instelling C.Fn-15-0. Stel deze functies op de MR-14EX II in. Zie pagina 42 voor details over beperkingen (functies die niet ingesteld kunnen worden). U kunt echter wel andere functies vanaf het scherm instellen.

 Wanneer de flitsbelichtingscompensatie op de flitser ingesteld is, kan de flitsbelichtingscompensatie niet vanaf de camera uitgevoerd worden. Als u beide tegelijkertijd instelt, krijgt de instelling op de flitser voorrang.

-  ● [**Flitsen**] en [**E-TTL II meting**] worden weergegeven in stap 2 of stap 3 op de vorige pagina (dit verschilt per camera).
- Wanneer [**Flitssync.snelheid AV-modus**] niet wordt weergegeven, kan dit worden ingesteld met de gebruikersfunctie van de camera.

- **Flitsen**

Stel om te flitsen deze optie in op **[Inschakelen]**.

- **E-TTL II-flitslichtmeting**

Stel deze optie voor een normale belichting in op **[Evaluatief]**. Als **[Gemiddeld]** wordt ingesteld, wordt het gemiddelde genomen voor de flitsbelichting voor de volledige gemeten scène per camera. Flitsbelichtingscompensatie kan nodig zijn, afhankelijk van de scène. Deze instelling is voor gevorderde gebruikers.

- **Flitssync.snelheid AV-modus**

U kunt de flitssynchronisatiesnelheid instellen als u opnamen maakt in de modus AE-diafragma-voorkeuze (**Av**).

- **Flitsmodus**

U kunt **[E-TTL II]** of **[Manual flash]** selecteren, afhankelijk van uw fotografiedoel.

- **Sluitersynchronisatie**

U kunt de timing/methode voor het afgaan van de flitser kiezen uit **[1e-gordijn]**, **[2e-gordijn]** en **[Hogesnelheidssynchronisatie]**. Stel de flitser om normaal te flitsen in op **[1e-gordijn]**.

- **Flitsbelichtingscompensatie**

Op dezelfde manier als u de normale belichtingscompensatie instelt, stelt u ook de flitsbelichtingscompensatie in. De flitsbelichtingscompensatiewaarde kan worden ingesteld tot maximaal ± 3 stops in stappen van $1/3$ stop.

- **FEB**

U kunt drie opnamen maken met automatisch een verschillend flitsvermogen. Het instelbare bereik is maximaal ± 3 stops in stappen van $1/3$ stop.

- **(Flitser)instellingen wissen**

U kunt de instellingen voor flitsers terugzetten op de standaardinstellingen.

Gebruikersfuncties voor de flitser instellen

U kunt gebruikersfuncties voor flitsers vanuit het menuscherm van de camera instellen. De weergegeven details variëren, afhankelijk van de camera. Als C.Fn-22 niet wordt weergegeven, stelt u deze functie op de flitser in. Zie voor de gebruikersfuncties pagina 61-64.

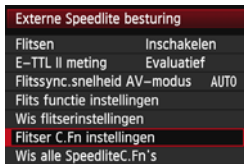

1 Selecteer [Flitser C.Fn instellingen].

- Selecteer [**Flitser C.Fn instellingen**] of [**C.Fn-inst. externe flitser**].
- ▶ Het scherm met instellingen voor de gebruikersfuncties van de flitser wordt weergegeven.



2 Stel de gebruikersfunctie in.

- Selecteer het nummer van de gebruikersfunctie en stel de functie in.
- Als u alle ingestelde gebruikersfuncties wilt wissen, selecteert u [**Wis alle Speedlite C.Fn's**] of [**Wis C.Fn's externe flitser**] in stap 1.



- Wanneer u een camera gebruikt die in 2011 of eerder op de markt is verschenen, of EOS REBEL T5/1200D, worden de instellingen van C.Fn-22 niet gewist, zelfs niet als [**Wis alle Speedlite C.Fn's**] of [**Wis C.Fn's externe flitser**] is geselecteerd. Wanneer u de procedure "Alle gebruikersfuncties/persoonlijke functies wissen" op pagina 60 uitvoert, worden alle gebruikersfuncties gewist.
- U kunt geen persoonlijke functies (P.Fn/p. 65) instellen of wissen vanuit het menuscherm van de camera. Stel deze op de flitser in.

Funcities die niet kunnen worden ingesteld vanaf het scherm Flitsfunctie-instellingen

Sommige van de volgende functies, zoals in de onderstaande tabellen, kunnen niet worden ingesteld op het scherm Flitsfunctie-instellingen van de camera (p. 38). Stel de functie in een dergelijk geval op de MR-14EX II in.

• Wanneer de gebruikersfunctie C.Fn-15-0 is ingesteld

E-TTL-autoflash

Funcities die niet vanaf de camera kunnen worden ingesteld	Bediening op MR-14EX II
Flitsverhouding A:B (bediening)	Pagina 25
Draadloos flitsen met meerdere flitsers <ul style="list-style-type: none"> • Transmissiekanaal • Flitsverhouding A:B (bediening) • De waarde voor de flitsbelichtingscompensatie voor slave C 	Pagina's 48-50

Handmatig flitsen

Funcities die niet vanaf de camera kunnen worden ingesteld	Bediening op MR-14EX II
Flitsvermogen voor flitsbuis B wanneer buizen A en B flitsen	Pagina 33
Draadloos flitsen met meerdere flitsers <ul style="list-style-type: none"> • Transmissiekanaal • Het flitsvermogen voor flitsbuis B • Het flitsvermogen voor slave C 	Pagina's 48, 55-56

• Wanneer de gebruikersfunctie C.Fn-15-1 is ingesteld

Alle functies, zoals het draadloos flitsen met meerdere flitsers, kunnen worden ingesteld op het scherm met flitsfunctie-instellingen.

 Aan één kant flitsen (p. 26) is niet mogelijk wanneer C.Fn-15-1 is ingesteld, aangezien C.Fn-15-1 een instelling is voor draadloos flitsen met meerdere flitsers.

 Zie voor gebruikersfunctie C.Fn-15 (Macro: wireless besturing) pagina 63.

3

Draadloos flitsen met meerdere flitsers

In dit hoofdstuk wordt beschreven hoe u de draadloze flitsfotografie met meerdere flitsers uitvoert door optische transmissie te gebruiken met een Speedlite van de EX-serie (afzonderlijk verkrijgbaar) uitgerust met de draadloze slavefunctie.

Zie voor de accessoires die u nodig hebt voor flitsfotografie met meerdere draadloze flitsers, het systeemoverzicht op pagina 68.



Wanneer de opnamemodus van de camera op een volledig automatische modus of op een beeldzonemodus is ingesteld, zijn de functies in dit hoofdstuk niet beschikbaar. Stel de opnamemodus van de camera in op **P/Tv/Av/M/B** (creatieve modi).



De MR-14EX II die aan de camera is bevestigd, wordt "master" genoemd en de Speedlite (externe flitser) die draadloos bestuurd wordt, wordt "slave" genoemd.

⚡ Draadloos flitsen met meerdere flitsers

Met een Speedlite van de EX-serie uitgerust met de draadloze slavefunctie via optische transmissie kunt u gemakkelijk fotograferen met meerdere draadloze flitsers.

Het systeem is zo ontworpen dat de instellingen van de MR-14EX II (master) die op de camera is bevestigd, automatisch op de slaveflitsers worden toegepast. Daarom hoeft u de slave-unit niet te bedienen tijdens het fotograferen. Vervolgens kunt u met meerdere draadloze flitsers fotograferen, waarbij u E-TTL II-/E-TTL-autoflash gebruikt door de masterunit eenvoudig in te stellen op <ETTL>.

Plaatsing en besturingsbereik

(Voorbeelden van fotograferen met meerdere draadloze flitsers)

● Fotograferen met meerdere flitsers met toevoeging van slave C (p. 49)

U kunt fotograferen met meerdere flitsers met flitsbuizen A en B van de masterunit en een slave-unit die is ingesteld voor flitsgroep C (slave C). Slave C wordt automatisch bestuurd zodat een standaardbelichting wordt verkregen als groep C alleen flitst. Daarom kan deze flitsers worden gebruikt om schaduwen op het onderwerp weg te nemen of lichtaccenten aan te brengen.

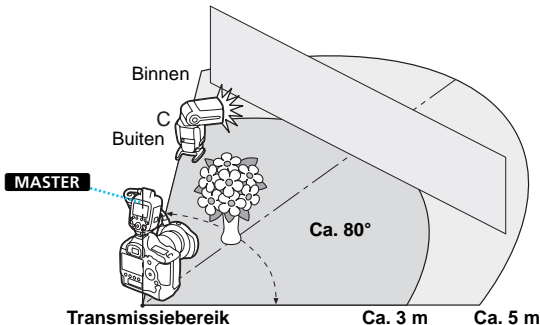

● **Geavanceerde flitsfotografie met meerdere flitsers met toevoeging van slave A, B en C (p. 53)**

In deze paragraaf wordt flitsfotografie met meerdere flitsers met slave C beschreven waarbij slave A en B ook toegevoegd zijn. Slave A wordt bestuurd om te flitsen met flitsbuis A en slave B met flitsbuis B als een groep (als één flitser).

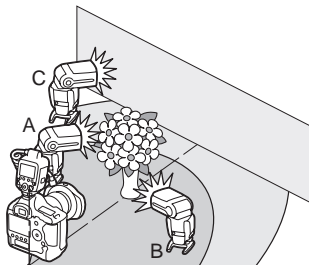

- Flitsen met flitsgroep C rechtstreeks op het hoofdonderwerp gericht, kan tot overbelichting leiden.
- Voer voordat u gaat fotograferen een testflits (p. 18) en een testopname uit.
- Zorg dat zich tussen de masterunit en slave-units geen obstakels bevinden die de transmissie kunnen belemmeren.



- Plaats de sensor van de slave-unit naar de masterunit gericht met behulp van de ministandaard die bij de slaveflitser wordt geleverd.
- Wanneer u binnen fotografeert, kan gebruik zelfs mogelijk zijn als de plaatsing enigszins onnauwkeurig is, doordat het transmissiesignaal van de muren wordt weerkaatst.

Aansturing van slave-groepen

Slave A wordt bestuurd om te flitsen met flitsbuis A en slave B met flitsbuis B als een groep (als één flitser). Meerdere units kunnen als slave C gebruikt worden. Er is geen limiet aan het aantal units dat als slave A, B of C gebruikt kan worden.

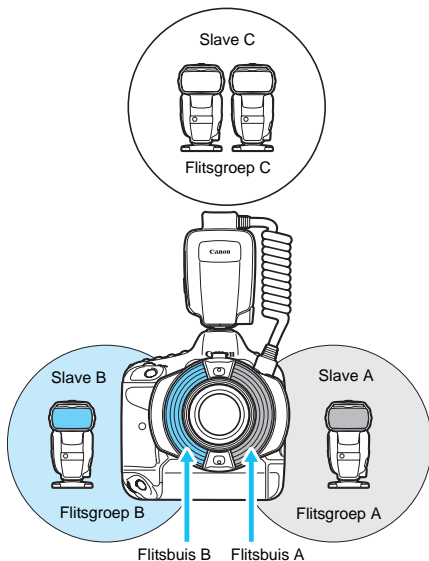

Instellingen voor draadloos flitsen

Wanneer u draadloos wilt flitsen met meerdere flitsers met E-TTL II/E-TTL autoflash, stelt u de masterunit en de slave-unit met de volgende procedure in.

Instelling masterunit

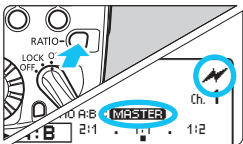

Geef <⚡> en <MASTER> weer.

- Druk op de knop <RATIO> om <⚡> (draadloze optische transmissie) en <MASTER> weer te geven.

- Wanneer C.Fn-15 is ingesteld op 0 (p. 63), controleert u of <RATIO A:B C>, <A:B> en <C> worden weergegeven (p. 49).
- Wanneer C.Fn-15 is ingesteld op 1 (p. 63), drukt u op de knop <RATIO> en selecteert u de flitsmethode onder de onderstaande opties (p. 53).
 - <RATIO OFF> en <ALL>
 - <RATIO A:B> en <A:B>
 - <RATIO A:B C> en <A:B> <C>

Instelling slave-unit

Stel flitsgroepen (A, B en C) in voor de slaveflitsers aan de hand van de instructiehandleiding van de EX-serie Speedlite uitgerust met de slavefunctie.



Als u normaal wilt flitsen, drukt u op de knop <RATIO> om de instellingen voor de masterunit te wissen.

Transmissiekanaal instellen

Om interferentie bij draadloze systemen met optische transmissie die door andere fotografen worden gebruikt, te voorkomen, kunt u het transmissiekanaal wijzigen. **Stel hetzelfde kanaal in voor de masterunit en de slave-unit.**

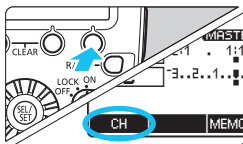

1 Druk op functieknop 4.

- Druk op functieknop 4 < MENU* > om < CH > weer te geven op de positie boven functieknop 1.

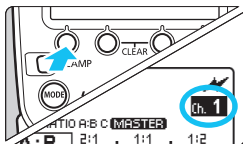

2 Stel een kanaal in.

- Druk op functieknop 1 < CH >.
- Draai < ⌚ > om een kanaal van 1 tot en met 4 te selecteren en druk vervolgens op < ⌚ >.

⚠ Wanneer de transmissiekanaal van de masterunit en slave-unit niet hetzelfde zijn, zal de slave-unit niet flitsen. Zet beide op dezelfde waarde.

📖 Raadpleeg voor informatie over de configuratie van het slavecommunicatiekanaal de instructiehandleiding van de EX-serie Speedlite uitgerust met de slavefunctie.

ETTL: Flitsfotografie met meerdere flitsers met toevoeging van slave C

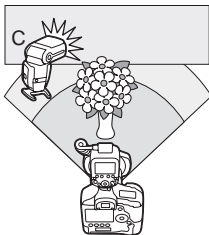

In deze paragraaf wordt flitsfotografie met meerdere flitsers beschreven waarbij slave C toegevoegd is aan flitsbuizen A en B.

1 Stel het flitsprogramma in op <ETTL>.

- Druk op de knop <MODE> en zet deze op <ETTL>.

2 Stel <A:B> en <C> in.

- Druk op de knop <RATIO> om <RATIO A:B C>, <A:B> en <C> weer te geven.
- Controleer of <⚡> en <MASTER> worden weergegeven.

3 Controleer het verzendkanaal.

- Wanneer de kanalen voor de masterunit en slave-unit niet hetzelfde zijn, dient u deze op dezelfde waarden in te stellen (p. 48).



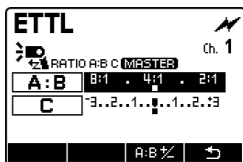

4 Stel slave C in en plaats deze.

- Stel de flitsgroep van de slave-unit in op C en plaats de unit binnen het bereik dat weergegeven wordt op pagina 44.







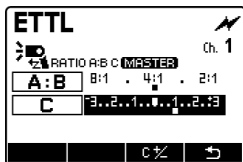

5 Stel de flitsverhouding A:B in.

- Druk op functieknop 3 < Gr >, draai <  >, selecteer < A:B > en druk vervolgens op <  >.
- Draai <  > om de flitsverhouding A:B in te stellen en druk vervolgens op <  >.



6 Stel de waarde voor flitsbelichtingscompensatie in voor slave C.

- Draai <  >, selecteer < C > en druk vervolgens op <  >.
- Draai <  > om de waarde voor de flitsbelichtingscompensatie in te stellen en druk vervolgens op <  >.

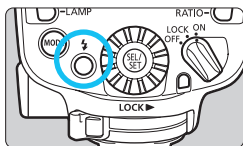

7 Controleer of de flitser gereed is voor gebruik.

- Controleer of op de masterunit het gereed-lampje brandt dat aanduidt dat de flitser klaar is.
- Controleer of de slave-unit volledig opgeladen is.

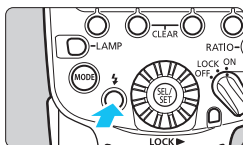

8 Controleer de werking.

- Druk op de testflitsknop van de masterunit.
- ▶ Slave C flitst. Als deze niet flitst, controleer dan of deze binnen bestuursbereik is geplaatst.

9 Maak de foto.

- Stel de camera in en maak de foto op dezelfde manier als bij normale flitsopnamen.
- ▶ Bij een standaardflitsbelichting brandt het bevestigingslampje voor de flitsbelichting 3 seconden.



- Flitsen met flitsgroep C rechtstreeks op het hoofdonderwerp gericht, kan tot overbelichting leiden.
- Op de hieronder vermelde modellen is draadloos flitsen met meerdere flitsers met toevoeging van slave C niet beschikbaar wanneer de modus <ETTL> is ingesteld (met C.Fn-15-0). Wanneer de modus <M> is ingesteld, is draadloze flitsfotografie met meerdere flitsers mogelijk op alle type A-camera's (p. 2).

EOS Elan II/Elan II E/50/50E, EOS REBEL XS N/REBEL G II/3000N/66, EOS REBEL 2000/300, EOS REBEL G/500N, EOS IX, EOS IX Lite/IX 7



- Als er een TL-lamp of computermonitor in de buurt van de slave-unit staat, kan de aanwezigheid van de lichtbron ertoe leiden dat de slave-unit gaat storen en per ongeluk flitst.
- Als u fotografeert of testflitst met slave A en B in positie wanneer C.Fn-15-0 is ingesteld, kunnen slave A en B flitsen. Schakel slave A en B uit.







- U kunt de modelflits laten afgaan zelfs tijdens draadloos flitsen met meerdere flitsers (p. 23).
- Als de automatische uitschakelfunctie van de slave-unit wordt geactiveerd, drukt u op de testflitsknop van de masterunit om de slave-unit in te schakelen. U kunt niet testflitsen wanneer de timer $\frac{1}{4}$ / $\frac{1}{6}$ / $\frac{1}{8}$ / $\frac{1}{10}$ / $\frac{1}{16}$ van de camera is geactiveerd.

Flitsen met meerdere flitsers via draadloze functies

De flitsbelichtingscompensatie en andere instellingen die op de masterunit zijn ingesteld, worden automatisch op de slave-unit(s) ingesteld. U hoeft u de slave-unit niet te bedienen tijdens het fotograferen. Fotograferen met meerdere draadloze flitsers en met de volgende instellingen kan op dezelfde manier als bij normaal flitsen.

- **Flitsbelichtingscompensatie**
( /p. 27)
- **High-speed synchronisatie**
( /p. 30)
- **FEB** ( /p. 28)
- **Handmatig flitsen** (p. 32, 55)
- **Flitsbelichtingsvergrendeling**
(p. 29)

 <  > en <  > worden weergegeven wanneer op functieknop 4 <  > wordt gedrukt.

ETTL: Geavanceerde flitsfotografie met meerdere flitsers met toevoeging van slave A, B en C

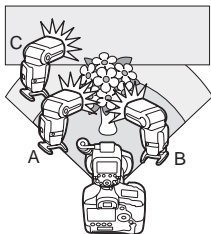

Wanneer C.Fn-15 ingesteld is op 1 (p. 63) kunt u niet alleen met meerdere flitsers fotograferen met slave C, maar ook met slave A en B. Zie voor een schema voor het bedienen van de flitsers “Aansturing van slave-groepen” op pagina 46.

Flitsfotografie met meerdere flitsers is mogelijk door flitsbuizen A en B en de slave-unit(s) met hetzelfde vermogen te laten flitsen, of met toevoeging van alleen slave A of B, ongeacht de flitsgroepinstellingen van de slave (p. 54).

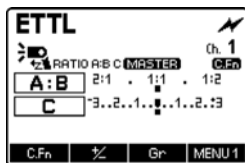

1 Stel $\langle \boxed{A:B} \rangle$ en $\langle \boxed{C} \rangle$ in.

- Controleer of het flitsprogramma is ingesteld op $\langle \text{ETTL} \rangle$.
- Druk op de knop $\langle \text{RATIO} \rangle$ om $\langle \text{RATIO A:B C} \rangle$ en $\langle \boxed{A:B} \rangle$ $\langle \boxed{C} \rangle$ weer te geven.
- Controleer of $\langle \text{MASTER} \rangle$ worden weergegeven.

2 Stel slave A, B en C in en plaats deze.

- Controleer of hetzelfde transmissiekanaal is ingesteld voor alle slave-units en de masterunit.
- Stel slave-units respectievelijk in als A, B en C en plaats deze in de juiste positie.

3 Maak de foto.

- Stel de flitsverhouding voor de flitsgroep (flitsbuis + slave) A:B in en de waarde voor flitsbelichtingscompensatie voor slave C volgens de procedure beschreven onder "Flitsfotografie met meerdere flitsers met toevoeging van slave C" (p. 49) en maak vervolgens de foto.



- Als u flitsbuizen A en B en de slave-unit met hetzelfde flitsvermogen wilt laten flitsen, stelt u in stap 1 <RATIO OFF> en <ALL> in. U kunt elk van A, B of C als flitsgroep voor de slave-units instellen.
- Als u alleen slave A en B wilt toevoegen, stelt u in stap 1 <RATIO A:B> en <A:B> in.

M: Draadloos flitsen met meerdere flitsers en handmatig flitsvermogen

In deze paragraaf wordt het handmatig flitsen met meerdere draadloze flitsers beschreven. U kunt voor elke flitsgroep een ander flitsvermogen instellen. Stel alle parameters in op de masterunit.

1 Stel het flitsprogramma in op <M>.

- Druk op de knop <MODE> en stel in op <M>.

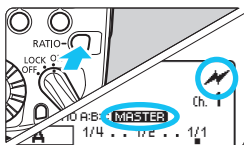

2 Stel de flitsgroep in.

- Druk op de knop <RATIO> om <⚡> (draadloze optische transmissie) en <MASTER> weer te geven.

- Wanneer C.Fn-15 is ingesteld op 0 (p. 63), controleert u of <RATIO A:B:C> en <A> <C> worden weergegeven. U kunt draadloos flitsen met meerdere flitsers met toevoeging van slave C.
- Wanneer C.Fn-15 is ingesteld op 1 (p. 63), drukt u op de knop <RATIO> en selecteert u de flitsmethode onder de onderstaande opties. U kunt draadloos flitsen met meerdere flitsers met toevoeging van slave A, B en C.
 - <RATIO OFF> en <ALL>
 - <RATIO A:B> en <A>
 - <RATIO A:B:C> en <A> <C>

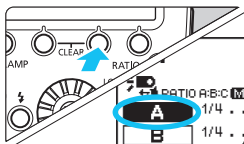

3 Selecteer een flitsgroep.

- Wanneer u <A> of <A> <C> hebt geselecteerd in stap 2, drukt u op functieknop 3 <Gr> of <⦿> en draait u <⦿> om de groep te selecteren waarvoor u het flitsvermogen wilt instellen.

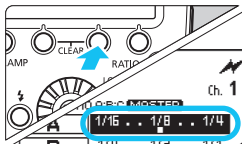



4 Stel het flitsvermogen in.

- Druk op functieknop 3 < *% > of < ● >.
- Draai < ● > om het flitsvermogen in te stellen en druk vervolgens op < ● >.
- Herhaal stap 3 en 4 om het flitsvermogen voor alle groepen in te stellen.

5 Maak de foto.

- ▶ Elke groep flitst op het ingestelde flitsvermogen.

 Als u fotografeert of testflitst met slave A en B in positie wanneer C.Fn-15-0 is ingesteld, kunnen slave A en B flitsen. Schakel slave A en B uit.

 Wanneer < **ALL** > is ingesteld als C.Fn-15 op 1 is gezet, kunt u elk van A, B of C als flitsgroep voor de slave-units instellen. Elke groep flitst op het ingestelde flitsvermogen.

4

De MR-14EX II aanpassen

In dit hoofdstuk wordt beschreven hoe u de MR-14EX II kunt aanpassen met de gebruikersfuncties (C.Fn) en persoonlijke functies (P.Fn).

 Wanneer de opnamemodus van de camera op een volledig automatische modus of op een beeldzonemethode is ingesteld, zijn de functies in dit hoofdstuk niet beschikbaar. Stel de opnamemodus van de camera in op **P/Tv/Av/M/B** (creatieve modi).

C.Fn/P.Fn: Gebruikersfuncties en persoonlijke functies instellen

U kunt via de gebruikersfuncties en persoonlijke functies de functies van de MR-14EX II afstemmen op uw opnamevoorkeuren. De persoonlijke functies bieden u aangepaste instellingen die uniek zijn voor de MR-14EX II.

C.Fn: Gebruikersfuncties

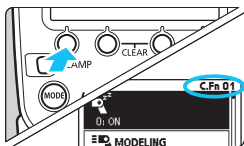

1 Geef het scherm met gebruikersfuncties weer.



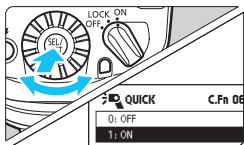

- Houd functieknop 1 < **C.Fn** > ingedrukt totdat het scherm wordt weergegeven.
- ▶ Het scherm met gebruikersfuncties wordt weergegeven.

2 Selecteer een onderdeel om in te stellen.

- Draai <  > om een onderdeel (nummer) te selecteren om in te stellen.



3 Wijzig de instelling.

- Druk op <  >.
- ▶ Het in te stellen onderdeel wordt weergegeven.
- Draai <  > om de gewenste instelling te selecteren en druk vervolgens op <  >.
- Druk op functieknop 4 <  > om terug te keren naar de gereed-status om te flitsen.

P.Fn: Persoonlijke functies

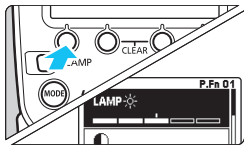









1 Geef het scherm met persoonlijke functies weer.

- Nadat u stap 1 in de procedure voor gebruikersfuncties hebt uitgevoerd, drukt u op functieknop 1 < **P.Fn** >.
- ▶ Het scherm met persoonlijke functies wordt weergegeven.





2 Stel de functie in.

- Stel de persoonlijke functie op dezelfde manier in als stap 2 en 3 voor de gebruikersfunctie.

Lijst gebruikersfuncties

Nummer	Functie		Pagina
C.Fn-01		Automatisch uitschakelen	p. 61
C.Fn-02	 MODELING	Modelflits	
C.Fn-03	 AUTO CANCEL	FEB automatisch annuleren	
C.Fn-04		FEB volgorde	p. 62
C.Fn-05	MODE	Flitsmeetmodus	
C.Fn-06	 QUICK	Snelle flits met continue opname	
C.Fn-07	 TEST	Testflits met autoflits	p. 63
C.Fn-12		Flitser laden met externe voeding	
C.Fn-13		Flitsbelichtingsmeting instellen	
C.Fn-15	WIRELESS	Macro: wireless besturing	
C.Fn-18	LAMP	Macro: focuslicht aan/uit	
C.Fn-22		Verlichting LCD-paneel	p. 64

Lijst persoonlijke functies

Nummer	Functie		Pagina
P.Fn-01	LAMP 	Helderheid focuslampje	p. 65
P.Fn-02		LCD-paneelcontrast	
P.Fn-03	 	LCD-paneelverlichtingskleur	



Als het scherm met gebruikersfuncties niet weergegeven wordt, zelfs niet als u functieknop 1 < **C.Fn** > ingedrukt houdt, zet u de aan/uit-knop van de camera op < **OFF** > of verwijdt u de MR-14EX II van de camera en bedient u de camera.

Alle gebruikersfuncties/persoonlijke functies wissen

Wanneer op functieknop 2 < CLEAR > wordt gedrukt en vervolgens functieknop 1 < OK > wordt geselecteerd op het scherm met gebruikersfuncties, kunt u de ingestelde gebruikersfuncties wissen. Zo kunt u ook, met dezelfde bewerkingen als op het scherm met persoonlijke functies, de ingestelde persoonlijke functies wissen.

 Als C.Fn-22 niet wordt weergegeven na het instellen van de gebruikersfuncties van de flitser op het menuscherm van de camera, stelt u deze in met de bewerkingen die worden beschreven op pagina 58.

 U kunt alle gebruikersfuncties van de flitser instellen of wissen in het menuscherm van de camera (p. 41).

C.Fn: Gebruikersfuncties instellen

C.Fn-01: (Automatisch uitschakelen)

Wanneer de MR-14EX II ongeveer 90 seconden niet wordt gebruikt, wordt deze automatisch uitgeschakeld om energie te besparen. U kunt deze functie uitschakelen.

0: ON (Inschakelen)

1: OFF (Uitschakelen)



Wanneer de temperatuur van de flitser stijgt als gevolg van continu flitsen enzovoort, kan het langer duren totdat de flitser automatisch wordt uitgeschakeld.

C.Fn-02: MODELING (Instellicht)

0:  (Inschakelen (scherptediepteknop))

Druk op de scherptediepteknop van de camera om de modelflits te activeren.

1:  (Inschakelen (Flitstest knop))

Druk op de testflitsknop van de MR-14EX II om de modelflits te gebruiken.





2:  (Inschakelen (met beide knoppen))

Druk op de scherptediepteknop van de camera of op de testflitsknop van de MR-14EX II om de modelflits te gebruiken.

3: OFF (Uitschakelen)

De modelflits wordt uitgeschakeld.



Wanneer de timer 4 / 6 / 8 / 10 / 16 van de camera is geactiveerd, is het niet mogelijk de modelflits te gebruiken met de testflitsknop.

C.Fn-03: AUTO CANCEL (FEB automatisch annuleren)

U kunt instellen of u FEB wel of niet automatisch wilt annuleren nadat u drie opnamen met FEB hebt gemaakt.

0: ON (Inschakelen)

1: OFF (Uitschakelen)

C.Fn-04: (FEB volgorde)

U kunt de opnamevolgorde van de FEB-reeks als volgt wijzigen: 0: standaardbelichting, -: minder belichten (donkerder) en +: meer belichten (lichter).

0: 0 → - → +

1: - → 0 → +

C.Fn-05: MODE (Flits meetmethode)

U kunt het automatische flitsmeetprogramma voor flitsopnamen wijzigen.

0: E-TTL II/E-TTL

1: TTL

- Wanneer u een EOS DIGITAL camera of de EOS REBEL T2/EOS 300X gebruikt, moet u deze functie niet op 1 zetten. Afhankelijk van het cameramodel kan de flitsmeting mogelijk niet goed worden geregeld. Er wordt bijvoorbeeld niet geflitst of er wordt altijd op volledig vermogen geflitst. Ook kunt u mogelijk niet flitsen met meerdere draadloze flitsers.
- Wanneer u functies instelt vanuit het menu van de camera, kunnen [2: **Autom. externe flitsmeting**] en [3: **Handmatige externe flitsmeting**] grijs worden weergegeven. In dit geval kunnen ze niet worden geselecteerd.

- 1 is de instelling voor opnamen met TTL-autoflash op analoge type A EOS-camera's of het gebruik van analoge type B EOS-camera's.
- Wanneer u een type B-camera gebruikt, kunt u E-TTL II-/E-TTL-autoflash niet gebruiken, zelfs niet wanneer 0 is ingesteld.

C.Fn-06: QUICK (Snelle flits met continue opname)

U kunt instellen of u wel of niet de snelle flits (voor flitsen wanneer het gereed-lampje groen brandt) laat afgaan bij continuopnamen.

0: OFF (Uitschakelen)

1: ON (Inschakelen)

- Wanneer de snelle flits (p. 18) tijdens continu flitsen wordt gebruikt, kunnen foto's onderbelicht raken, omdat het effectieve flitsbereik korter wordt. Instelling 1 wordt alleen aanbevolen als u het opname-interval wilt verkorten.

C.Fn-07:  TEST (Testflits met autoflits)

U kunt het flitsvermogen wijzigen wanneer u de testflits laat afgaan in E-TTL II-/E-TTL-/TTL-autoflash.

0: **1/32 (1/32)**

1: **1/1 (Volle output)**

C.Fn-12:  (Flitser laden met externe bron)

0:  +  (Externe en interne voeding)

Er wordt parallel opgeladen met zowel de interne als de externe voeding.



1:  (Alleen externe voeding)

U kunt het verbruik van de interne voedingsbron beperken door alleen een externe voedingsbron te gebruiken voor het opladen van de flitser om te flitsen en de interne voedingsbron te gebruiken voor bediening van de MR-14EX II.

C.Fn-13:  (Flitsbelichtingsmeting instellen)

0:  +  (Speedlite knop en wiel)

1:  (Alleen Speedlite wiel)

U kunt de flitsbelichtingscompensatie of het flitsvermogen instellen door direct <  > te draaien in plaats van op de knop <  > te drukken.

C.Fn-15: WIRELESS (Macro: wireless besturing)

0: **C (Slave C)**

Tijdens flitsfotografie met meerdere draadloze flitsers kunnen slave-units die ingesteld zijn in flitsgroep C draadloos worden bediend.

1: **ALL (Slave A, B en C)**

Tijdens flitsfotografie met meerdere draadloze flitsers kunnen slave-units die zijn ingesteld in flitsgroep A en B en slave-units die zijn ingesteld in flitsgroep C, als groep flitsen, gekoppeld aan respectievelijk flitsbuis A en B van de masterunit.



Wanneer 1 is ingesteld, is aan één kant flitsen niet mogelijk.

C.Fn-18: LAMP (Macro: focuslicht aan/uit)

0: LAMP (Met focuslicht knop)

Druk op de knop <LAMP> om het focuslampje in/uit te schakelen.

1: x2 (Druk ontspanknop twee x half in)

Druk de ontspanknop snel twee keer half in (dubbelklikken) om het focuslampje in/uit te schakelen. Deze functie is handig wanneer u geen hand vrij hebt tijdens het fotograferen. U kunt het scherpstellampje ook in-/uitschakelen door op de knop <LAMP> te drukken.

- ⓘ Wanneer u AF gebruikt om scherp te stellen en deze functie instelt op 1, dient u goed op te letten hoe u de ontspanknop indrukt. Het focuslampje kan per ongeluk aangaan.
- Als u deze flitser met de EOS D60 of EOS D30 gebruikt, werkt deze niet goed, zelfs niet als u de ontspanknop twee keer half indrukt (dubbelklikken). Druk op de knop <LAMP> om het lampje in/uit te schakelen.

C.Fn-22: (Verlichting LCD-paneel)

Wanneer een knop of een wielje wordt bediend, wordt het LCD-paneel verlicht. U kunt deze verlichtingsinstelling wijzigen.

0: 12sec (12 seconden aan)

1: OFF (Paneelverlichting uitschakelen)

2: ON (Verlichting altijd aan)

P.Fn: Persoonlijke functies instellen

P.Fn-01: LAMP (Helderheid focuslampje)

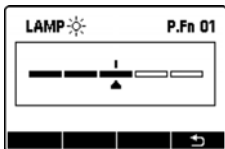

U kunt de helderheid van het focuslampje in 5 niveaus aanpassen.

P.Fn-02: (LCD-paneelcontrast)

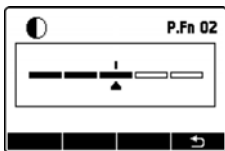

U kunt het contrast van het LCD-paneel op 5 niveaus instellen.

P.Fn-03: (LCD-paneelverlichtingskleur)

U kunt de kleur van de verlichting van het LCD-paneel selecteren.

0: GREEN (Groen)

1: ORANGE (Oranje)

Geheugenfunctie

U kunt de instellingen in de MR-14EX II opslaan en later uit het geheugen oproepen. De geheugenfunctie kan worden gebruikt wanneer < **MENU*** > op het scherm wordt weergegeven, zoals wanneer de instellingen zijn geconfigureerd op flitsfotografie met meerdere draadloze flitsers door op de knop < **RATIO** > te drukken of tijdens normaal fotograferen wanneer de flitsverhoudingsregeling of aan één kant flitsen is ingesteld.

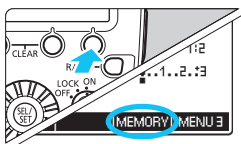

1 Druk op functieknop 4.

- Druk op functieknop 4 < **MENU*** > om < **MEMORY** > weer te geven op de positie van functieknop 3.



2 Sla de instellingen op of laad ze vanuit het geheugen.

- Druk op functieknop 3 < **MEMORY** >.

Opslaan

- Druk op functieknop 1 < **SAVE** >.
- ▶ De instellingen worden opgeslagen (in het geheugen).

Laden

- Druk op functieknop 2 < **LOAD** >.
- ▶ De instellingen die waren opgeslagen, worden ingesteld.

- Voor de gebruikersfuncties worden alleen de instellingen van C.Fn-15 opgeslagen. Instellingen voor persoonlijke functies worden niet opgeslagen.
- Meerdere instellingen kunnen niet worden opgeslagen. Als u opnieuw opslaat, wordt de vorige instelling door de nieuwe instelling overschreven.

5

Aanvullende informatie

Dit hoofdstuk biedt een systeemoverzicht, veelgestelde vragen en een beschrijving van het gebruik van de MR-14EX II met een type B-camera.

MR-14EX II-systeem

Draadloos flitsen

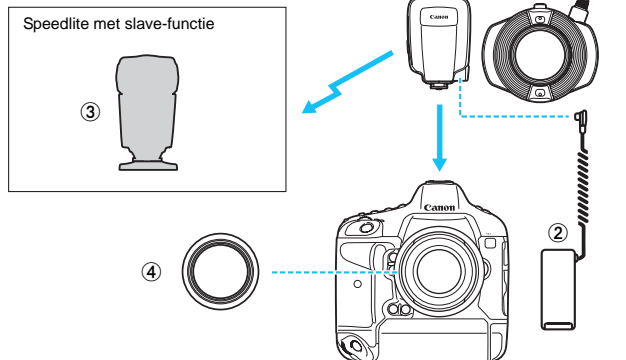

① **Macro Ring Lite MR-14EX II**

② **Compacte voedingseenheid CP-E4**

Een externe voeding die werkt op acht AA/LR6-batterijen.

③ **Speedlite met draadloze slavefunctie voor optische transmissie**

600EX-RT, 600EX, 580EX II, 580EX, 550EX, 430EX II, 430EX, 420EX, 320EX, 270EX II

④ **Macrolite Adapter**

Een adapter om de flitser aan het objectief te bevestigen (p. 16).



- Gebruik voor een externe voeding de compacte voedingseenheid CP-E4. Gebruik van een externe voedingsbron die niet van Canon is, kan tot een storing leiden.
- Speedlite-units zonder de functie om van flitsgroep te wisselen (A, B en C) die worden vermeld in ③, kunnen als slave A worden gebruikt tijdens flitsfotografie met meerdere draadloze flitsers. (Ze kunnen niet als slave B of C gebruikt worden.)

Flitserblokkering als gevolg van temperatuurstijging

Wanneer continu flitsen of de modelflits herhaaldelijk met korte tussenpozen wordt gebruikt, kan de temperatuur van de MR-14EX II stijgen. Bij herhaald flitsen wordt de flitserblokkering automatisch geactiveerd om verslechtering en beschadiging van de flitser als gevolg van oververhitting te voorkomen. Wanneer de flitserblokkering is ingeschakeld, wordt de waarschuwing weergegeven als indicatie van de temperatuurstijging en wordt het flitsinterval automatisch op ongeveer 8 tot 15 seconden ingesteld.

Temperatuurstijgingswaarschuwing

Wanneer de inwendige temperatuur van de flitser stijgt, wordt de waarschuwing weergegeven in twee niveaus.

Weergave	Niveau 1 (Flitsinterval: circa 8 sec.)	Niveau 2 (Flitsinterval: circa 15 sec.)
Pictogram		
LCD-paneel	Rood (brandt)	Rood (knippert)

Aantal keren continu flitsen en rusttijd

In de volgende tabel wordt het aantal keren continu flitsen weergegeven totdat de waarschuwing van niveau 1 wordt weergegeven en de benodigde rusttijd totdat u weer normaal kunt flitsen.

Funcie	Aantal continue flitsen om een waarschuwing van niveau 1 te bereiken (richtlijn)	Benodigde rusttijd (richtlijn)
Continu flitsen*	48 keer of meer	10 min. of langer
Modelflits (p. 23)		

* Op volledig vermogen

- Zelfs wanneer er geen waarschuwing van niveau 1 wordt weergegeven, wordt het flitsinterval verlengd naarmate de flitser warm begint te worden.
- Laat als er een waarschuwing van niveau 2 wordt weergegeven, de flitser minstens 15 minuten afkoelen.
- Zie voor waarschuwingen over het aantal keren flitsen pagina 12 (continue flitsen) of pagina 23 (modellflits).
- Raak de flitser of de batterijen niet aan direct nadat u continu geflitst hebt of de modellflits hebt gebruikt. Als u ze aanraakt, kan dit tot brandwonden leiden. Zorg dat de flitser afgekoeld is voordat u de flitser verwijdt of batterijen vervangt.
- Wanneer C.Fn-22-1 is ingesteld (p. 64), wordt de waarschuwing met de rode verlichting van het LCD-paneel niet weergegeven, zelfs niet als de temperatuur van de flitser stijgt.

Problemen oplossen

Raadpleeg bij problemen met de flitser eerst de onderstaande oplossingen. Als u aan de hand van deze informatie het probleem niet kunt oplossen, neemt u contact op met uw leverancier of het dichtstbijzijnde Canon Service Center.

● Normale flitsmodus

De flitser gaat niet aan.

- Controleer of de batterijen in de juiste richting in het compartiment zijn geplaatst (p. 14).
- Controleer of het deksel van het batterijcompartiment gesloten is (p. 14).
- Vervang de batterijen door nieuwe.
- Plaats batterijen in de flitser, zelfs wanneer een externe voeding (p. 68) wordt gebruikt.

De MR-14EX II flitst niet.

- Schuif de bevestigingsvoet helemaal in de accessoireschoen van de camera, schuif de borgknop naar rechts en zet de bedieningsunit vast op de camera (p. 15).
- Vervang de batterijen als de indicatie < **CHARGE** > 30 seconden of langer weergegeven blijft (p. 14).
- Als de elektrische contactpunten van de bedieningsunit en de camera vuil zijn, veegt u ze af (p. 9) met een droge doek.

De flitser heeft zichzelf uitgeschakeld.

- De automatische uitschakelingsfunctie van de MR-14EX II is geactiveerd. Druk de ontspanknop half in of druk op de testflitsknop (p. 18).

Foto's zijn onder- of overbelicht.

- Gebruik FE-vergrendeling als de foto een sterk reflecterend voorwerp bevat (p. 29).
- Stel flitsbelichtingscompensatie in als het hoofdonderwerp er erg donker of erg licht uitziet (p. 27).
- Met high-speed synchronisatie is het effectieve flitsbereik kleiner. Verklein de afstand tot het onderwerp (p. 30).
- Flits niet met slave C terwijl deze rechtstreeks op het hoofdonderwerp gericht is (p. 44).

De foto is erg onscherp.

- Als de opnamemethode is ingesteld op AE-diafragmavoorkeuze (**Av**) en de scène donker is, wordt automatisch een lage synchronisatiesnelheid ingeschakeld (de sluitertijd wordt langer). Gebruik een statief of stel de opnamemethode in op program AE (**P**) of op volledig automatisch (p. 21). U kunt de synchronisatiesnelheid ook instellen in [**Flitssync.snelheid AV-modus**] (p. 40).

Flitsverhouding, flitsbelichtingscompensatie of FEB kan niet worden ingesteld.

- Stel de opnamemethode in op **P/Tv/Av/M/B** (creatieve modi) (p. 13).
- **Flitsfotografie met meerdere draadloze flitsers via optische transmissie**

Flitsfotografie met meerdere draadloze flitsers is uitgeschakeld of aan één kant flitsen is uitgeschakeld.

- Flitsverhoudingsregeling en flitsfotografie met meerdere draadloze flitsers zijn uitgeschakeld wanneer het flitsprogramma is ingesteld op TTL autoflash. Stel C.Fn-05 in op 0 (p. 62).

De slave-unit flitst niet.

- Controleer of <⚡> en <MASTER> worden weergegeven op het scherm van de masterunit (p. 47).
- Controleer of de flitsgroep van de slave-unit goed is ingesteld.
- Stel de transmissiekanalen van de masterunit en slave-unit op dezelfde waarden in (p. 48).
- Controleer of de slave-unit binnen het draadloze zendbereik van de masterunit is (p. 44).
- Richt de sensor voor draadloze bediening van de slave-unit op de masterunit (p. 44).
- Als de masterunit en de slave-unit te dicht bij elkaar staan, werkt de transmissie mogelijk niet goed (p. 74).

Specificaties

● Type

Type:	E-TTL II-/E-TTL-/TTL-autoflash Ringtype flitser voor close-ups
Compatibele camera's:	Type A EOS-camera's (E-TTL II-/E-TTL-autoflash) Type B EOS-camera's (TTL-autoflash)

● Flitser

Richtgetal:	Aan twee kanten flitsen: circa 14 (ISO 100, in meters) Aan één kant flitsen: circa 10,5 (ISO 100, in meters)
Flitsdekking:	Circa 80° verticaal, 80° horizontaal
Flitstijd:	Normale flits: circa 1,8 ms of korter, snelle flits: circa 2,3 ms of korter
Verzending van informatie over kleurtemperatuur:	Flitskleurtemperatuurgegevens doorgezonden naar de camera tijdens flitsen
Filter:	Een filter van 67 mm kan aan de voorkant van de flitser worden bevestigd
Focuslampje:	Dekking <ul style="list-style-type: none">• Bovenste lamp: circa 60° verticaal en 60° horizontaal• Onderste lamp: circa 45° verticaal en 45° horizontaal Lichtintensiteit: instelbaar

● Belichting

Belichtingsregelsysteem:	E-TTL II-/E-TTL-/TTL-autoflash, handmatige flits
Effectief flitsbereik:	Normale flits: circa 20 mm - 5 m Snelle flits: circa 20 mm - 2,7 m (bij richtgetal nr. 7,5, in meters) High-speed synchronisatie: circa 20 mm - 2,7 m (bij 1/250 sec.) * Aan twee kanten flitsen, met f/2.8 lens, ISO 100 * Afstand vanaf de flitser
Flitsprogramma:	Aan twee kanten flitsen, aan één kant flitsen
Flitsverhoudingsregeling:	8:1 - 1:1 - 1:8, in stappen van 1/2 stop
Flitsbelichtingscompensatie:	±3 stops in stappen van 1/3 of 1/2 stop
FEB:	±3 stops in stappen van 1/3 of 1/2 stop (wanneer gebruikt met flitsbelichtingscompensatie)
FE-vergrendeling:	Ingeschakeld met de multifunctionele knop of de knoppen voor FE/AE-vergrendeling van de camera
High-speed synchronisatie:	Inschakelen
Handmatig flitsen:	Normale flits: 1/1 - 1/128 vermogen (stappen van 1/3 stop) High-speed synchronisatie: 1/1 - 1/64 vermogen (stappen van 1/3 stop)
Bevestiging van flitsbelichting:	Bevestigingslampjes voor flitsbelichting
Modelflits:	Geactiveerd met scherptediepteknop van de camera of de testflitsknop van MR-14EX II

● Opladen

Flitsinterval (hersteltijd):	Normale flits: circa 0,1 - 5,5 sec. Snelle flits: circa 0,1 - 3,3 sec. * Met AA-/LR6-alkalinebatterijen
Flitser gereed-lampje:	Brandt rood: normale flits beschikbaar Brandt groen: snelle flits beschikbaar

● Draadloze masterfunctie via optische transmissie

Aansluitmethode:	Optische puls
Kanaal:	Kan. 1 - 4
Aansturing slave-unit:	Maximaal 3 groepen (A, B, C)
Verzendbereik:	Binnen: circa 0,2 - 5 m (aan de voorkant) Buiten: circa 0,2 - 3 m (aan de voorkant) circa 60° verticaal en 80° horizontaal

● Aanpasbare functies

Gebruikersfuncties:	12
Persoonlijke functies:	3

● Voeding

Voedingsbron MR-14EX II:	vier AA-/LR6-alkalinebatterijen * Ni-MH- of lithiumbatterijen van het type AA/LR6 ook te gebruiken
Gebruiksduur batterijen (aantal keren flitsen):	Circa 100 - 700 flitsen * Met AA-/LR6-alkalinebatterijen
Energiebesparing:	Uitschakelen na circa 90 sec. inactiviteit
Externe voeding:	Compacte voedingsunit CP-E4 kan worden gebruikt

● Afmetingen en gewicht

Afmetingen (B x H x D):	Flitser: circa 129,6 x 112,1 x 25,3 mm Bedieningsunit: circa 69,6 x 118,8 x 71,4 mm
Gewicht:	Circa 455 g (alleen MR-14EX II, exclusief batterijen)

- Alle bovenstaande technische specificaties zijn gebaseerd op testnormen van Canon.
- De productspecificaties en de vormgeving van het product kunnen zonder voorafgaande kennisgeving worden gewijzigd.

Richtgetal (circa, bij ISO 100, in meters)**Normale flits**

Flitsvermogen	Aan twee kanten flitsen	Aan één kant flitsen
1/1	14,0	10,5
1/2	9,9	7,4
1/4	7,0	5,3
1/8	4,9	3,7
1/16	3,5	2,6
1/32	2,5	1,9
1/64	1,8	1,3
1/128	1,2	0,9

High-Speed Sync (Op volledig vermogen)

Sluistertijd	Aan twee kanten flitsen	Aan één kant flitsen
1/125	8,9	6,6
1/160	8,5	6,3
1/200	8,0	6,0
1/250	7,6	5,7
1/320	6,2	4,6
1/400	5,5	4,1
1/500	4,9	3,7
1/640	4,4	3,3
1/800	3,9	3,1
1/1000	3,5	2,6
1/1250	3,1	2,3
1/1600	2,7	2,1
1/2000	2,4	1,8
1/2500	2,2	1,6
1/3200	1,9	1,5
1/4000	1,7	1,3
1/5000	1,5	1,2
1/6400	1,4	1,0
1/8000	1,2	0,9

De MR-14EX II gebruiken in combinatie met een type B-camera

In deze paragraaf wordt beschreven welke functies wel of niet beschikbaar zijn als u de Macro Ring Lite MR-14EX II met een type B-camera gebruikt (analoge EOS-camera die TTL-autoflash ondersteunt).

Wanneer de MR-14EX II met autoflash met een type B-camera wordt gebruikt, wordt <TTL> weergegeven op het LCD-paneel van de flitser.

Functies die beschikbaar zijn bij type B-camera's

- TTL-autoflash
- Aan beide kanten/aan één kant flitsen
- Flitsbelichtingscompensatie
- FEB
- Handmatig flitsen
- Synchronisatie op het tweede gordijn
- Draadloos flitsen met meerdere flitsers: Handmatig flitsen

Functies die niet beschikbaar zijn bij type B-camera's

- E-TTL II-/E-TTL-autoflash
- Flitsvermogensbesturing
- Flitsbelichtingsvergrendeling
- High-speed synchronisatie
- Draadloos flitsen met meerdere flitsers: Opnemen met automatisch flitsen
- Snelle flits
- Modelflits

 Bij gebruik met sommige analoge type B EOS-camera's kunnen flitsbelichtingscompensatie, FEB, synchronisatie op het tweede gordijn en andere functies mogelijk zijn uitgeschakeld.



Uitsluitend bestemd voor de Europese Unie en EER (Noorwegen, IJsland en Liechtenstein)

Dit symbool geeft aan dat dit product in overeenstemming met de AEEA-richtlijn (2012/19/EU) en de nationale wetgeving niet mag worden afgevoerd met het huishoudelijk afval. Dit product moet worden ingeleverd bij een aangewezen, geautoriseerd inzamelpunt, bijvoorbeeld wanneer u een nieuw gelijksoortig product aanschaft, of bij een geautoriseerd inzamelpunt voor hergebruik van elektrische en elektronische apparatuur (EEA). Een onjuiste afvoer van dit type afval kan leiden tot negatieve effecten op het milieu en de volksgezondheid als gevolg van potentieel gevaarlijke stoffen die veel voorkomen in elektrische en elektronische apparatuur (EEA). Bovendien werkt u door een juiste afvoer van dit product mee aan het effectieve gebruik van natuurlijke hulpbronnen. Voor meer informatie over waar u uw afgedankte apparatuur kunt inleveren voor recycling kunt u contact opnemen met het gemeentehuis in uw woonplaats, de reinigingsdienst, of het afvalverwerkingsbedrijf. U kunt ook het schema voor de afvoer van afgedankte elektrische en elektronische apparatuur (AEEA) raadplegen. Ga voor meer informatie over het inzamelen en recyclen van afgedankte elektrische en elektronische apparatuur naar www.canon-europe.com/weee.

Index

4 sec., 6 sec., 8 sec., 10 sec.,

16 sec. timer4

A

Aan één kant flitsen26, 34

Aantal keer flitsen14

Accessoireschoen.....15

Automatisch uitschakelen18, 61

Av (AE-diafragmavoorkeuze).....21

B

Batterijen.....14

Besturing van slavegroepen46

Bevestigingslampje flitsbelichting
.....20, 50

Blokkeerfunctie19

C

C.Fn.....58, 61

Creatieve modi.....4, 13, 72

D

Draadloos flitsen met meerdere flitsers
.....43

A:B C.....47, 49, 53

Handmatig flitsen.....55

Draadloze instellingen.....47

Draadloze optische transmissie.....43

Draagtas3

E

Effectief flitsbereik.....24

E-TTL II (flitsmeting)40

E-TTL II/E-TTL-autoflash.....21

Externe voeding.....63, 68

F

FEB28, 40

Filter17

Flitsbelichtingscompensatie27, 40

Flitsbelichtingsniveau10, 35

Flitsbelichtingsvergrendeling29

Flitsbesturing38

Flitser.....8, 16

Selecteren.....26, 34

Flitserblokkering69

Flitsfuncties instellen37

Flitsgroep.....44, 46, 53, 55

Flitsinterval12, 14, 69

Flitsmeetmodus40, 62

Flitsposities.....44

Flitsprogramma10, 11, 40

Flitsynchronisatiesluitertijd.....21, 40

Flitsynchronisatiesnelheid in

Av-programma.....40

Flitsvermogen.....32, 55

Flitsvermogensbesturing

A:B25, 50

A:B en C.....49, 53

Knop RATIO.....25, 33

Focuslampje22, 64, 65

G

Gebruikersfuncties (C.Fn)58, 61

Geheugenfunctie66

Gereed-lampje.....18, 50, 62

H		P	
Handmatig de flitsbelichting instellen na meting	35	P (Program AE)	20, 21
Handmatig flitsen	32, 55	Persoonlijke functie (P.Fn)	58, 65
Aan één kant flitsen	34	R	
Draadloos flitsen met meerdere flitsers	55	Richtgetal	75
Flitsvermogen	32, 55	S	
High-speed synchronisatie	30	Slaveflitser	43
Hoofdschakelaar	18	Batterijcontrole	50
I		Instelling slave-unit	47
Instellingen wissen	36, 40	Sluitersynchronisatie	40
K		Sluiterijd	21
Kap	17	Snelle flits	14, 18
Kleurtemperatuurgegevens verzenden	23	Systeem	68
L		T	
LCD-scherm	10	Temperatuurstijging	69
Contrast	65	Testflits	18, 50, 61, 63
Verlichting	19, 64, 65	Transmissieafstand	44
M		Transmissiekanaal	48
M (handmatige belichting)	21	TTL-autoflash	62, 76
Macrolite Adapter	16, 68	Tv (AE-sluiterijdvoorkeuze)	21
Master	43, 47	Tweede-gordijnsynchronisatie	31, 40
Modelflits	23, 61	Type A-camera	2
N		Type B-camera	76
Normale flits	14, 75	V	
O		Verhouding	25, 47, 49, 53, 55
Objectiefdop	16	Volledig automatisch flitsen	20
Ontgrendelingsknop	16	W	
Opladen	18	Waarschuwing	69

Canon

De camera's en accessoires waarnaar in dit instructieboekje wordt verwezen, zijn actueel vanaf januari 2014. Voor informatie over compatibiliteit met de camera's en accessoires die na deze datum op de markt verschijnen, dient u contact op te nemen met het dichtstbijzijnde Canon Service Center.

Canon

**MACRO RING LITE
MR-14EX II**

EAC



Введение

Кольцевая вспышка для макросъемки Canon MR-14EX II представляет собой вспышку, предназначенную для макросъемки с камерами Canon EOS, совместимыми с системами автовспышки E-TTL II/E-TTL/TTL. Вспышка оснащена различными функциями, покрывающими широкий спектр типов съемки от простой съемки до съемки с использованием расширенных приемов. Она поддерживает функции управления соотношением мощностей ламп А и В, одностороннее срабатывание, съемку с использованием нескольких беспроводных вспышек с дополнительными ведомыми вспышками и съемку в режиме ручной вспышки.

- **Ознакомьтесь с настоящей инструкцией по эксплуатации и инструкцией по эксплуатации камеры.**

Перед началом работы со вспышкой ознакомьтесь с ее функциями по настоящей инструкции по эксплуатации и инструкции по эксплуатации камеры.

Использование вспышки MR-14EX II с камерой

- **Использование с камерой EOS DIGITAL (камера типа А)**
Вспышку MR-14EX II можно использовать для простой макросъемки с автовспышкой аналогично встроенной вспышке камеры.
- **Использование с пленочной камерой EOS**
 - **Камера с системой автовспышки E-TTL II/E-TTL (камера типа А)**
Вспышку MR-14EX II можно использовать для простой макросъемки с автовспышкой аналогично встроенной вспышке камеры.
 - **Камера с системой автовспышки TTL (камера типа В)**
См. стр. 76.

* В настоящей инструкции по эксплуатации предполагается, что вспышка MR-14EX II используется с камерой типа А.

Комплект поставки

Перед началом работы убедитесь, что комплект поставки вспышки MR-14EX II включает указанные ниже компоненты. В случае отсутствия отдельных компонентов обратитесь к дилеру.

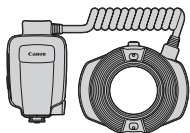

MR-14EX II



Крышка объектива

(стр. 16)

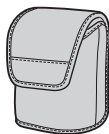





Футляр

* Следите за тем, чтобы не потерять указанные компоненты.

Обозначения, используемые в настоящей инструкции

Значки, используемые в настоящей инструкции

-  : Обозначает диск выбора.
-  : Обозначает кнопку установки.
-  : Означает, что соответствующая функция действует в течение 4, 6, 8, 10 или 16 секунд после отпущения кнопки.
- (стр. **) : Номера страниц с более подробной информацией.
-  : Предупреждение для предотвращения неполадок при съемке.
-  : Дополнительная информация.
- ☆ : ☆ справа от заголовка страницы указывает, что рассматриваемая функция выполняется, когда режим съемки камеры установлен на <P/Tv/Av/M/B> (Режим творческой зоны).

Основные допущения

- Процедуры работы предполагают, что переключатели питания камеры и вспышки MR-14EX II уже установлены в положение <ON>.
- Значки, используемые в тексте для кнопок, дисков и обозначений, соответствуют значкам на камере и вспышке MR-14EX II.
- Процедуры работы предполагают, что меню и пользовательские функции камеры, а также пользовательские функции и персональные функции вспышки MR-14EX II находятся в значениях по умолчанию.
- Все характеристики приведены для работы от четырех щелочных элементов питания типоразмера AA/LR6 и стандартах тестирования, принятых компанией Canon.
- Процедуры работы предполагают, что используется объектив для макросъемки.





	Введение	2
1	Начало работы со вспышкой для макросъемки Подготовка к съемке со вспышкой для макросъемки и основные операции съемки	13
2	Настройка функций вспышки с помощью камеры Настройка функций вспышки с помощью экрана меню камеры	37
3	Съемка с несколькими беспроводными вспышками Съемка с несколькими беспроводными вспышками с использованием дополнительных ведомых вспышек с оптическим беспроводным управлением	43
4	Пользовательская настройка вспышки MR-14EX II Настройка с использованием пользовательских функций и персональных функций	57
5	Справочная информация Состав системы, часто задаваемые вопросы, использование с камерой типа В	67

Содержание

Введение 2

Комплект поставки.....	3
Обозначения, используемые в настоящей инструкции.....	4
Главы.....	5
Элементы устройства и их назначение.....	8

1 Начало работы со вспышкой для макросъемки 13

Установка элементов питания.....	14
Установка блока управления на камеру.....	15
Установка вспышки на объектив.....	16
Включение питания.....	18
Полностью автоматическая съемка со вспышкой.....	20
Использование автовспышки E-TTL II и E-TTL в зависимости от режима съемки.....	21
Эффективная дальность действия вспышки (справочная информация).....	24
 Установка соотношения мощностей.....	25
 Компенсация экспозиции вспышки.....	27
 Брекетинг экспозиции вспышки (FEB).....	28
FEL: Фиксация экспозиции вспышки.....	29
 Высокоскоростная синхронизация.....	30
 Синхронизация по второй шторке.....	31
M : Ручной режим вспышки.....	32
Сброс настроек вспышки MR-14EX II.....	36

2 Настройка функций вспышки с помощью камеры 37

Управление вспышкой через экран меню камеры.....	38
--	----

3 Съемка с несколькими беспроводными вспышками 43

- ⚡ Съемка с несколькими беспроводными вспышками..... 44
- Настройка беспроводного управления..... 47
- ETTL:** Съемка с несколькими вспышками с ведомым устройством С 49
- ETTL:** Расширенные приемы съемки с несколькими вспышками с ведомыми устройствами А, В и С 53
- М:** Съемка с несколькими беспроводными вспышками с ручной установкой мощностей 55

4 Пользовательская настройка вспышки MR-14EX II 57

- С.Fn / P.Fn: Настройка пользовательских и персональных функций..... 58
- С.Fn: Настройка пользовательских функций 61
- P.Fn: Настройка персональных функций..... 65
- Функция памяти..... 66

5 Справочная информация 67

- Система MR-14EX II 68
- Ограничение частоты срабатывания вспышки вследствие перегрева 69
- Поиск и устранение неполадок 71
- Технические характеристики..... 73
- Использование вспышки MR-14EX II с камерой типа В 76
- Алфавитный указатель..... 81

Элементы устройства и их назначение

Вспышка

Вид спереди

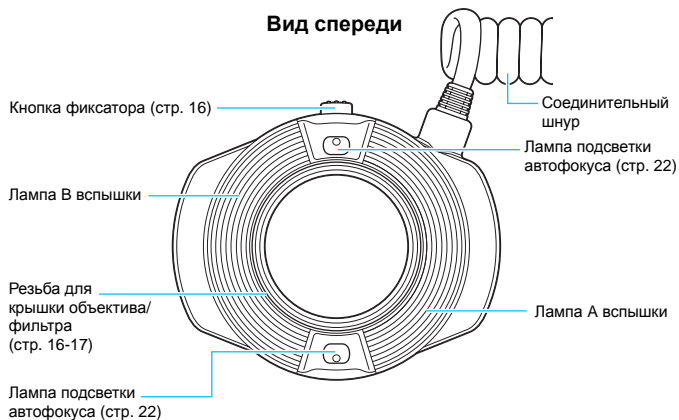

Вид сзади

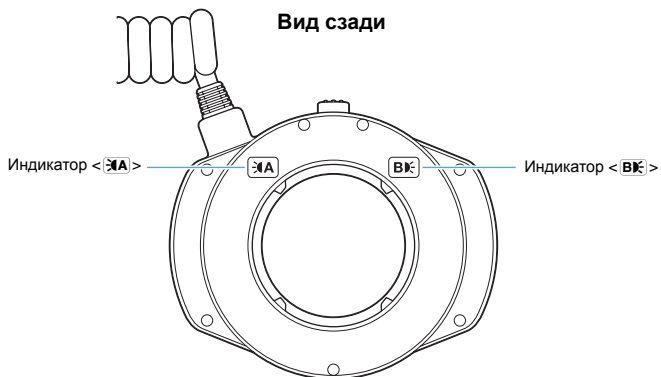

Блок управления

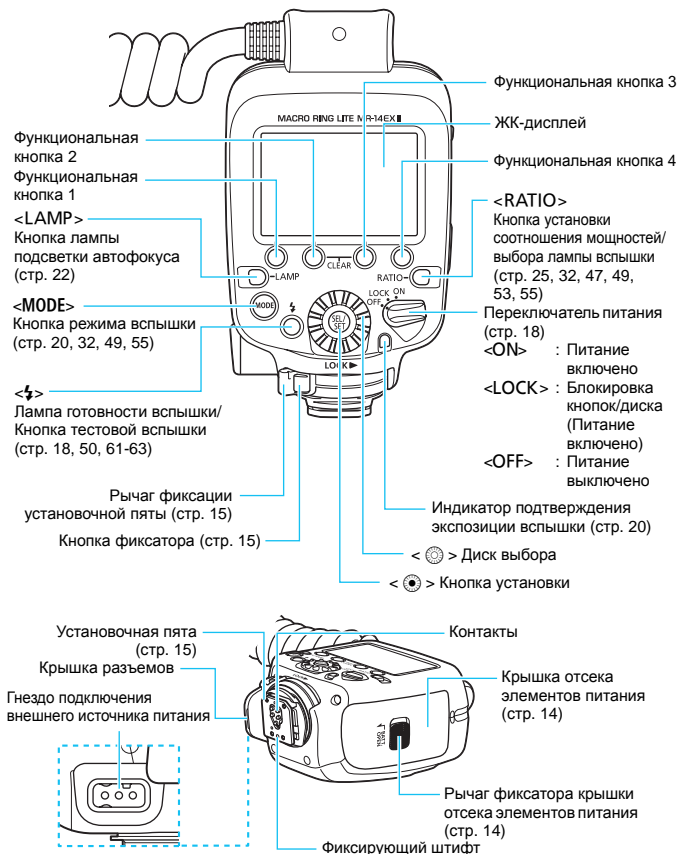

ЖК-дисплей

Автовспышка E-TTL II/E-TTL/TTL (стр. 21)

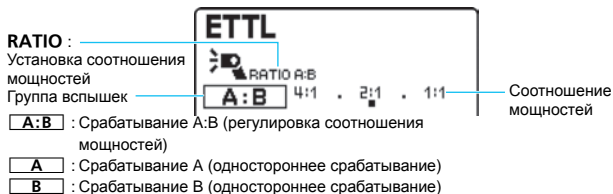
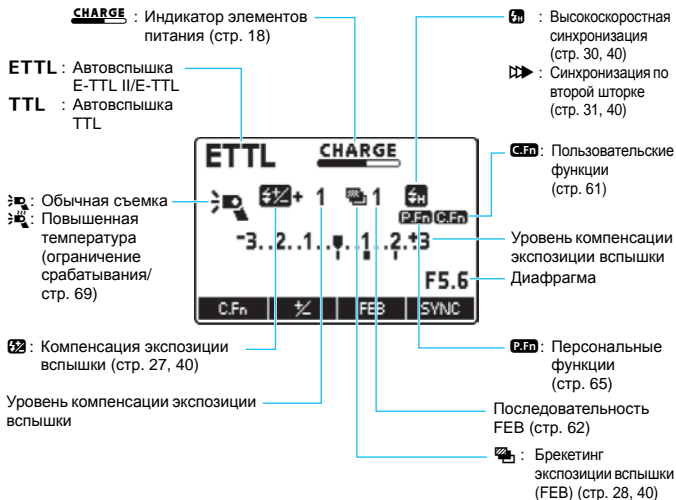

- Изображения экранов приведены в качестве примеров. На дисплее отображаются только настройки, используемые в текущем режиме.
- Функции, отображаемые над функциональными кнопками 1–4, например, < C.Fn > и < >, изменяются в зависимости от состояния настроек.
- При нажатии кнопки или повороте диска ЖК-дисплей подсвечивается (стр. 19).

Режим ручной вспышки (стр. 32)

M: Ручной режим
вспышки

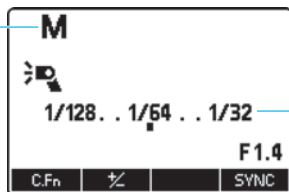

Мощность вспышки
в ручном режиме

Группа вспышек

A : Срабатывание A
B : Срабатывание B

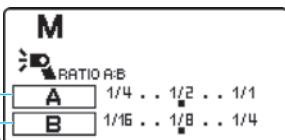

Съемка с несколькими вспышками с беспроводным оптическим управлением (стр. 43)

: Съемка со
вспышкой с
беспроводным
управлением
(ведущей)

Группа вспышек

A:B : Срабатывание
A:B (регулировка
соотношения
мощностей)

A : Срабатывание A

B : Срабатывание B

C : Срабатывание C (ведомая C)

ALL : Срабатывание A, B и C

(только если функция C.Fn-15 установлена в 1)

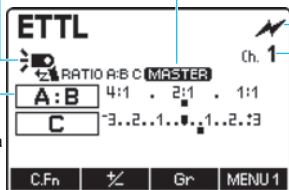

MASTER : Ведущее
устройство

: Съемка со
вспышкой с
беспроводным
оптическим
управлением

Ch : Канал передачи

Предупреждение о непрерывной серии съемки со вспышкой

- Во избежание ухудшения характеристик и повреждения вспышки вследствие перегрева не допускается съемка непрерывной серией, при которой вспышка срабатывает более 20 раз. После непрерывной серии из 20 срабатываний вспышки необходимо сделать перерыв не менее, чем на 10 мин.
- Если после непрерывной серии из 20 срабатываний вспышки продолжить съемку со вспышкой с короткими интервалами, может сработать встроенная функция защиты, ограничивающая работу вспышки. Если работа вспышки ограничена, интервал срабатывания автоматически устанавливается равным примерно 8–15 с. В этом случае дайте вспышке остыть в течение не менее 10 мин.
- Более подробная информация приведена в разделе «Ограничение частоты срабатывания вспышки вследствие перегрева» на стр. 69.

1

Начало работы со вспышкой для макросъемки

В этой главе рассмотрены подготовка к макросъемке со вспышкой и основные операции съемки.



- При макросъемке на экспозицию в значительной степени влияет состояние объекта съемки. Поэтому рекомендуется снимать один и тот же объект с различными экспозициями (стр. 27) и проверять экспозицию непосредственно после съемки.
- Если в камере выбран полностью автоматический режим съемки или режим зоны изображения, функции, отмеченные символом ☆ справа от заголовка страницы, будут недоступны для установки. Установите на камере режим **P/Tv/Av/M/B** (Режим творческой зоны), чтобы получить возможность использовать все операции, описанные в этой главе.

Установка элементов питания

Используйте четыре элемента питания типоразмера AA/LR6.

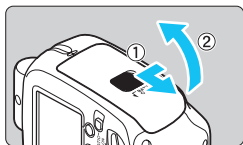

1 Откройте крышку.

- Потяните рычаг фиксатора влево, как показано на рисунке, опустите крышку вниз и откройте крышку отсека элементов питания.

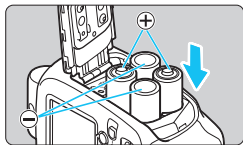

2 Установите элементы питания.

- Убедитесь, что полярность элементов питания «+» и «-» соответствует схеме в отсеке элементов питания.
- Канавки на боковой поверхности отсека элементов питания обозначают «-». Они удобны для определения полярности в условиях недостаточной освещенности.

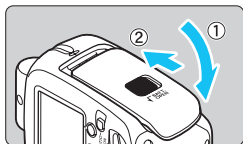

3 Закройте крышку.

- Закройте крышку отсека элементов питания и сдвиньте ее вверх.
- ▶ После щелчка крышка отсека элементов питания фиксируется.

Интервал срабатывания и количество срабатываний

Интервал срабатывания		Количество вспышек
Быстрая вспышка	Обычная вспышка	
Прибл. от 0,1 до 3,3 с	Прибл. от 0,1 до 5,5 с	Прибл. от 100 до 700

- Данные приведены для новых щелочных элементов питания типоразмера AA/LR6 и двухстороннего срабатывания при испытании в соответствии со стандартами тестирования, принятыми компанией Canon.
- Функция быстрой вспышки позволяет снимать, не дожидаясь полной зарядки (стр. 18).



- При использовании любых других элементов питания типоразмера AA/LR6, кроме щелочных, возможен плохой электрический контакт из-за неправильной формы клемм элементов питания.
- При замене элементов питания после серии вспышек помните, что элементы питания могут быть горячими.
- Элементы питания необходимы для работы вспышки даже в случае использования внешнего источника питания (стр. 68).



- Если отображается или ЖК-дисплей отключается во время зарядки, замените элементы питания новыми.
- Используйте комплект из четырех новых элементов питания одной марки. При замене элементов питания заменяйте одновременно все четыре элемента питания.
- Допускается также использование элементов питания Ni-MH или литиевых элементов питания типоразмера AA/LR6.

Установка блока управления на камеру

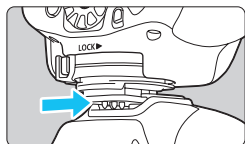

1 Установите блок управления.

- До упора вставьте установочную пятю блока управления в горячий башмак камеры.

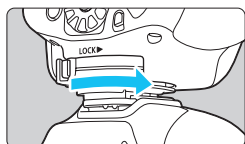

2 Закрепите блок управления.

- Сдвиньте рычаг фиксации установочной пятю вправо.
- ▶ После щелчка рычага в фиксаторах он фиксируется.

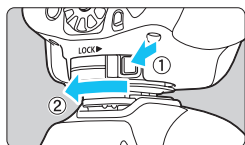

3 Снимите блок управления.

- Нажав кнопку фиксатора и удерживая ее нажатой, сдвиньте рычаг фиксатора влево и снимите блок управления.



Обязательно выключайте вспышку MR-14EX II перед ее установкой или снятием.

Установка вспышки на объектив

Установите вспышку на переднюю часть объектива для макросъемки.

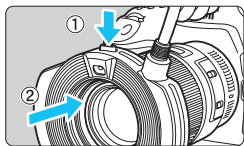

Установите вспышку на переднюю часть объектива, удерживая нажатой кнопку фиксатора.

- Убедитесь, что вспышка надежно закреплена.
- Слегка нажмите кнопку фиксатора, одновременно вращая вспышку.
- Снимите вспышку, удерживая нажатой кнопку фиксатора.

Установка крышки объектива

Если вспышка не используется с целью защиты объектива устанавливайте на вспышку крышку объектива, которая входит в комплект поставки.

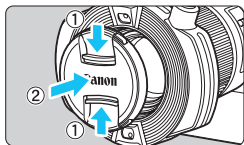

- На вспышку также можно установить фильтр диаметром 67 мм (стр. 17).

- Для выполнения съемки обязательно устанавливайте вспышку на объектив. Удерживание вспышки рукой при съемке может привести к низкотемпературному ожогу.
- Не прикасайтесь к вспышке и элементам питания непосредственно после частого срабатывания вспышки или использования режима моделирующей вспышки (стр. 23). Прикосновение может вызвать ожог. Перед снятием вспышки или заменой элементов питания убедитесь, что вспышка остыла.

При использовании следующих объективов установите переходное кольцо Macrolite Adapter (продается отдельно) на переднюю часть объектива (резьба для фильтра), а затем установите вспышку:

- EF100mm f/2.8L Macro IS USM: Macrolite Adapter 67
- EF180mm f/3.5L Macro USM: Macrolite Adapter 72C

Использование фильтра

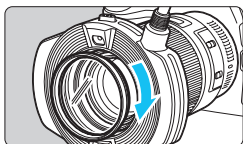

Во время съемки со вспышкой можно использовать имеющиеся в продаже фильтры. Фильтр можно установить, выполнив две описанные ниже процедуры. Фильтры нельзя использовать с некоторыми объективами для макросъемки.

- (1) Установите 67-мм фильтр на передней части вспышки (см. рисунок выше).
- (2) Установите вспышку на объектив с фильтром, установленным на передней части объектива (резьба для фильтра).

Объектив для макросъемки	Совместимость с фильтрами	
	(1)	(2)
EF50mm f/2.5 Compact Macro	Нет*	Да
EF100mm f/2.8 Macro	Да	
EF100mm f/2.8 Macro USM		
EF100mm f/2.8L Macro IS USM		
EF180mm f/3.5L Macro USM		
EF-S60mm f/2.8 Macro USM		
MP-E65mm f/2.8 1-5x Macro Photo		

* Этот объектив нельзя использовать с фильтром, поскольку установленный фильтр касается передней части объектива и мешает выполнению фокусировки. Кроме того, это может привести к повреждению фильтра или неисправности объектива.

Использование бленды

- При необходимости использования специальной бленды с объективом MP-E65mm f/2.8 1-5x Macro Photo (продается отдельно) установите вспышку после установки бленды на объектив.
- Бленду нельзя установить при использовании любых других объективов для макросъемки.

Включение питания

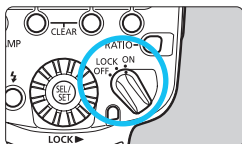

1 Установите переключатель питания в положение <ON>.

- ▶ Начинается зарядка вспышки.
- ▶ Во время зарядки на ЖК-дисплее отображается индикация < **CHARGE** >. После завершения зарядки вспышки эта индикация исчезает.

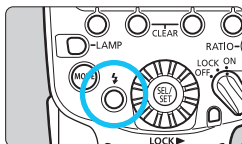

2 Убедитесь, что вспышка готова к работе.

- Состояние индикатора готовности вспышки изменяется в следующем порядке: **не горит**, **зеленый** (готова к быстрой вспышке), **красный** (полностью заряжена).
- Нажмите кнопку тестовой вспышки (индикатор готовности вспышки), чтобы произвести тестовое срабатывание вспышки.

Быстрая вспышка

Функция быстрой вспышки позволяет снимать, когда индикатор готовности вспышки горит зеленым (не дожидаясь полной зарядки). Она доступна при покадровом режиме работы затвора камеры. В таком режиме мощность вспышки составляет примерно от 1/2 до 1/5 от полной мощности, но этот режим удобен для съемки с сокращенным интервалом съемки.

Следует иметь в виду, что функция быстрой вспышки недоступна в режимах серийной съемки, брекетинга, ручной вспышки и съемки с несколькими беспроводными вспышками.

Автоотключение

Для экономии энергии элементов питания вспышка автоматически выключается приблизительно через 90 секунд после простоя.

Чтобы снова включить вспышку MR-14EX II, нажмите кнопку спуска затвора на камере наполовину или нажмите кнопку тестовой вспышки (индикатор готовности вспышки).



- Функция быстрой вспышки недоступна в режиме вспышки <TTL>.
- Срабатывание тестовой вспышки невозможно, если активен таймер 1/4 / 1/6 / 1/8 / 1/10 / 1/16 камеры.

Функция блокировки

Установив переключатель питания в положение <LOCK>, можно отключить управление вспышкой кнопками и диском. Эта функция удобна для предотвращения случайного изменения установленных настроек вспышки.

При нажатии кнопки или повороте диска на ЖК-дисплее будет отображаться <LOCKED>. (Функции, отображаемые над функциональными кнопками 1–4, такие как < C.Fn > и < 1/2 >, не отображаются.)

Подсветка ЖК-дисплея

При нажатии кнопки или повороте диска подсветка ЖК-дисплея включается на 12 секунд. При их использовании при включенной подсветке ЖК-дисплея продолжительность подсветки будет увеличена.



- Настройки вспышки сохраняются даже после выключения питания. Для сохранения настроек при замене элементов питания заменяйте элементы питания не позже, чем через 1 минуту после перевода переключателя питания в выключенное положение и извлечения элементов питания.
- При повышении температуры вспышки вследствие частого срабатывания время до автоотключения может увеличиться.
- Когда переключатель питания установлен в положение <LOCK>, можно произвести тестовое срабатывание вспышки или включить/выключить лампу подсветки автофокуса. Кроме того, при нажатии кнопки или повороте диска ЖК-дисплей подсвечивается.
- Быструю вспышку можно включать в режиме серийной съемки (C.Fn-06/стр. 62).
- Функция автоотключения может быть отключена (C.Fn-01/стр. 61).
- При использовании внешнего источника питания можно выбрать используемый метод зарядки (C.Fn-12/стр. 63).
- Настройку подсветки ЖК-дисплея можно изменить (C.Fn-22/стр. 64).
- Цвет подсветки ЖК-дисплея можно изменить (P.Fn-03/стр. 65).

Полностью автоматическая съемка со вспышкой

Если на камере установлен режим съемки <P> (Программная автоэкспозиция) или полностью автоматический режим, можно выполнять съемку в полностью автоматическом режиме вспышки E-TTL II/E-TTL.

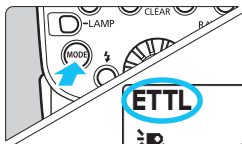

1 Установите режим вспышки <E-TTL>.

- Нажмите кнопку <MODE> и выберите <E-TTL>.
- Убедитесь, что не отображается индикация <MASTER>.



2 Сфокусируйтесь на объекте.

- Для фокусировки нажмите кнопку спуска затвора наполовину.
- ▶ Значения выдержки и диафрагмы отображаются в видоискателе.
- Убедитесь, что в видоискателе горит значок <F>.

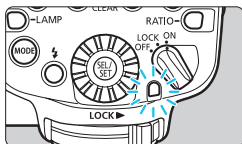
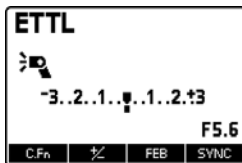

3 Выполните съемку.

- При полном нажатии кнопки спуска затвора срабатывает вспышка и производится съемка.
- ▶ При использовании стандартной экспозиции вспышки индикатор подтверждения экспозиции загорается на 3 секунды.

- Даже если вспышка установлена на камере с поддержкой системы автовспышки E-TTL II, на ЖК-дисплее будет отображаться индикация <E-TTL>.
- Если индикатор подтверждения экспозиции вспышки не загорается или при просмотре изображения на ЖК-дисплее камеры объект съемки выглядит темным (недостаточная экспозиция), подойдите ближе к объекту и повторите съемку. При использовании цифровой камеры также можно установить более высокое значение чувствительности ISO.
- «Полностью автоматический режим» относится к режимам съемки <A+>, <A> и <CA>.

Использование автовспышки E-TTL II и E-TTL в зависимости от режима съемки

Чтобы использовать расширенные приемы макросъемки с автовспышкой E-TTL II/E-TTL, просто переведите камеру в режим **<Av>** (Автоэкспозиция с приоритетом диафрагмы) или **<M>** (Ручной режим).

Av	<p>Учитывая глубину резкости, можно выполнять съемку со вспышкой с получением стандартной экспозиции как основного объекта, так и фона. Этот режим следует выбирать, если требуется устанавливать диафрагму вручную. Для достижения стандартной экспозиции камера автоматически устанавливает выдержку, соответствующую диафрагме. В случае темной сцены для получения стандартной экспозиции как основного объекта, так и фона, используется синхронизация вспышки при длительной выдержке. Стандартная экспозиция основного объекта достигается благодаря вспышке, а стандартная экспозиция фона обеспечивается длительной выдержкой.</p> <ul style="list-style-type: none">● Так как для съемки сюжетов с низкой освещенностью используется длительная выдержка, рекомендуется установить камеру на штатив.● Если индикатор выдержки мигает, это означает, что фон будет недоэкспонирован или переэкспонирован. Измените величину диафрагмы таким образом, чтобы индикатор выдержки перестал мигать.
M	<p>Этот режим следует выбирать, если требуется вручную устанавливать как выдержку, так и величину диафрагмы. Нормальная экспозиция основного объекта достигается благодаря вспышке. Экспозиция фона обеспечивается установленным сочетанием выдержки и величины диафрагмы.</p>

- Если выдержка устанавливается вручную в режиме съемки **<Tv>** (Автоэкспозиция с приоритетом выдержки), диафрагма будет устанавливаться автоматически. Однако это не рекомендуется, поскольку диафрагму нельзя установить вручную.
- В режиме съемки **<DEP>** или **<A-DEP>** результат будет таким же, как и в режиме **<P>** (Программная автоэкспозиция).

Выдержки синхронизации вспышки и величина диафрагмы

	Выдержка	Диафрагма
P	Устанавливается автоматически (от 1/X с до 1/60 с)	Устанавливается автоматически
Av	Устанавливается автоматически (от 1/X с до 30 с)	Устанавливается вручную
M	Устанавливается вручную (от 1/X с до 30 с, ручная выдержка)	Устанавливается вручную

- 1/X с — максимальная выдержка синхронизации вспышки, обеспечиваемая камерой.

Лампа подсветки автофокуса

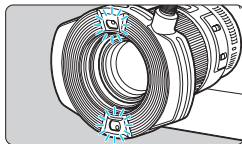
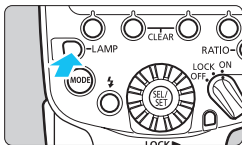

Нажмите кнопку <LAMP>, чтобы включить лампу подсветки автофокуса на 20 секунд для облегчения фокусировки. Нажмите кнопку повторно, чтобы выключить лампу. Лампа подсветки автофокуса автоматически выключится по полному нажатию кнопки спуска затвора на камере.

- Обратите внимание, что лампа подсветки автофокуса, если на нее смотреть с небольшого расстояния, может нанести вред зрению.
- При съемке с горячей лампой подсветки автофокуса возможна недостаточная экспозиция. При необходимости установите компенсацию экспозиции или компенсацию экспозиции вспышки.
- Если вспышка не срабатывает, например, в режиме отключенной вспышки или во время видеосъемки, лампа подсветки автофокуса не будет автоматически выключаться даже при полном нажатии кнопки спуска затвора.

- Метод включения лампы подсветки автофокуса можно изменить (C.Fn-18/стр. 64).
- Яркость лампы подсветки автофокуса можно изменить (P.Fn-01/стр. 65).

Моделирующая вспышка ☆

При нажатии кнопки глубины резкости камеры вспышка включается на 1 секунд. Эта функция называется «моделирующей вспышкой». Она позволяет оценить появляющиеся на объекте тени и баланс освещенности. Режим моделирующей вспышки также можно использовать при съемке с несколькими вспышками с беспроводным управлением (стр. 44).



- Во избежание ухудшения характеристик и повреждения вспышки вследствие перегрева не допускается использование моделирующей вспышки более 20 раз подряд. После серии из 20 срабатываний дайте вспышке остыть в течение не менее 10 мин.
- После серии более 20 моделирующих вспышек может сработать встроенная функция защиты, ограничивающая работу вспышки. В этом случае дайте вспышке остыть в течение не менее 10 мин.
- Во время съемки в режиме Live View включение моделирующей вспышки (с помощью камеры) невозможно.
- При использовании вспышки с камерами EOS M2, EOS M, EOS 50/50E, EOS 3000V, EOS 3000N/66, EOS 300, EOS 500N, EOS IX или EOS IX 7 режим моделирующей вспышки (с помощью камеры) отключен. Установите функцию C.Fn-02 в 1 или 2 (стр. 61), и включите моделирующую вспышку кнопкой тестовой вспышки.



Режим моделирующей вспышки можно включить кнопкой тестовой вспышки (C.Fn-02/стр. 61).

Передача информации о цветовой температуре

Эта функция оптимизирует баланс белого при съемке со вспышкой путем передачи информации о цветовой температуре при срабатывании вспышки камере EOS DIGITAL. Если на камере для баланса белого установлен режим <AWB> или <⚡>, данная функция включается автоматически.

Информацию о камере, совместимости с этой функцией, можно найти в технических характеристиках в инструкции по эксплуатации камеры.

Эффективная дальность действия вспышки (справочная информация)

EF50mm f/2.5 Compact Macro

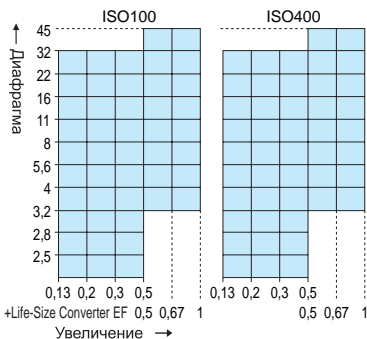

EF100mm f/2.8 Macro/
EF100mm f/2.8 Macro USM/
EF100mm f/2.8L Macro IS USM

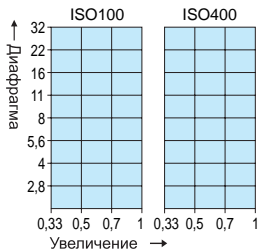

MP-E65mm f/2.8 1-5x Macro Photo

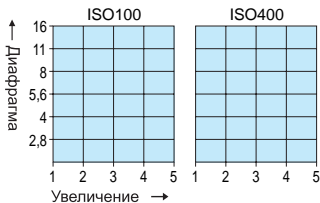

EF-S60mm f/2.8 Macro USM

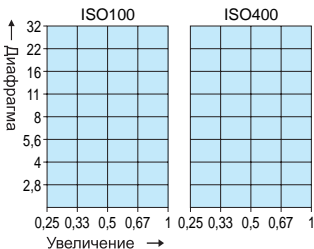

EF180mm f/3.5L Macro USM

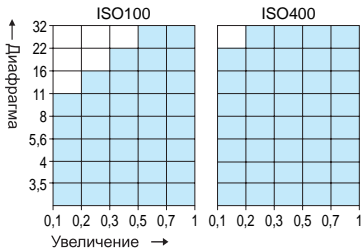

□ : Эффективная дальность действия вспышки (двухстороннее срабатывание)

A:B Установка соотношения мощностей ☆

Вспышка позволяет регулировать соотношение мощностей между лампами A и B вспышки или включать только одну из ламп. Это дает возможность создавать тени на объект съемки для получения более объемного вида. Соотношение мощностей можно устанавливать с шагом в 1/2 ступени следующим образом: от 8:1 до 1:1 до 1:8 (13 значений).



A:B = 4:1



Только лампа B вспышки

Вспышка с установленным соотношением мощностей A:B

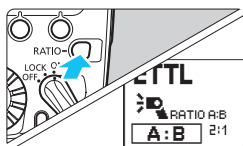

1 Установите < A:B >.

- Нажмите кнопку <RATIO>, чтобы появилась индикация <RATIO A:B> и < A:B >.

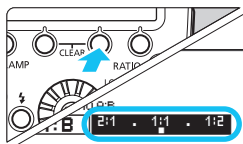

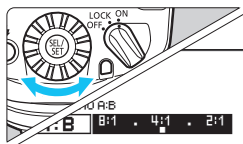

2 Нажмите кнопку < Gr >.

- Нажмите функциональную кнопку < Gr >.
- ▶ Соотношение мощностей подсвечивается.



3 Установите соотношение мощностей.

- Поверните диск <  >, чтобы установить соотношение мощностей A:B, а затем нажмите кнопку <  >.

Одностороннее срабатывание

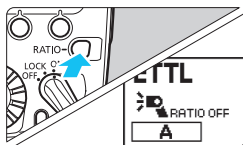

Установите **< A >** или **< B >**.

- Нажмите кнопку **<RATIO>**, чтобы появилась индикация **<RATIO OFF>** и **< A >** или **<RATIO OFF>** и **< B >**.

Только лампа
A вспышки

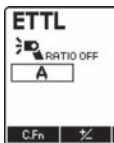

Только лампа
B вспышки

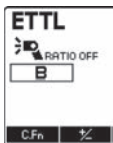

⚠ Регулировка соотношения мощностей недоступна для указанных ниже моделей. Обе стороны будут срабатывать одновременно с одинаковой мощностью или по отдельности.

EOS 50/50E, EOS 3000N/66, EOS 300, EOS 500N, EOS IX, EOS IX 7

- Соотношение мощностей 8:1 к 1:1 к 1:8 эквивалентно соотношению 3:1 к 1:1 к 1:3 (с шагом 1/2) для количества ступеней.
- Соотношение мощностей вспышек устанавливается следующим образом:

8:1 • 4:1 • 2:1 • 1:1 • 1:2 • 1:4 • 1:8

 5.6:1 2.8:1 1.4:1 1:1.4 1:2.8 1:5.6



- Если **< A:B >**, **< A >** или **< B >** не отображается, лампы A и B вспышки будут срабатывать с одинаковой мощностью.
- Если режим вспышки установлен в **<M>**, см. стр. 32-34.

Компенсация экспозиции вспышки ☆

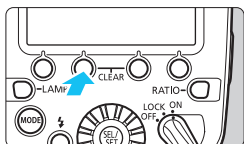
Величина компенсации экспозиции вспышки устанавливается таким же образом, как и обычная компенсация экспозиции. Компенсацию экспозиции вспышки можно устанавливать в пределах ± 3 ступени с шагом $1/3$ ступени.





1 Нажмите кнопку **< 2 >** или **<  >**.



- Нажмите функциональную кнопку 2 **< 2 >** или **<  >**.
- ▶ На дисплее отображается значок **<  >** и подсвечивается значение компенсации экспозиции вспышки.

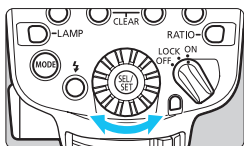

2 Установите значение компенсации экспозиции вспышки.

- Поверните диск **<  >**, чтобы установить значение компенсации экспозиции вспышки, а затем нажмите кнопку **<  >**.
- ▶ Компенсация экспозиции вспышки установлена.
- «0.3» соответствует ступени $1/3$, а «0.7» — ступени $2/3$.
- Чтобы отменить компенсацию экспозиции вспышки, верните значение компенсации в « ± 0 ».



- Обычно повышенный уровень компенсации экспозиции необходим для светлых объектов, пониженный — для темных объектов.
- Если компенсация экспозиции на камере установлена с шагом $1/2$ ступени, компенсация экспозиции вспышки также устанавливается в пределах ± 3 ступени с шагом $1/2$ ступени.
- Если компенсация экспозиции вспышки установлена как на вспышке, так и на камере, настройки вспышки будут иметь приоритет.
- Компенсацию экспозиции вспышки можно устанавливать непосредственно с помощью **<  >** без нажатия функциональной кнопки 2 **< 2 >** или **<  >** (С. Fn-13/стр. 63).

Брекетинг экспозиции вспышки (FEB) ☆

Вспышка позволяет выполнить три снимка с автоматическим изменением мощности. Эта функция называется «брекетинг экспозиции вспышки (FEB)». Для установки доступен диапазон в пределах до ± 3 ступени с шагом 1/3 ступени.

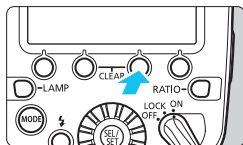

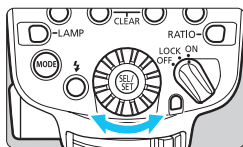

1 Нажмите кнопку < FEB >.

- Нажмите функциональную кнопку 3 < FEB >.
- ▶ Отображается <  >.





2 Установите уровень FEB.

- Поверните диск <  >, чтобы установить уровень FEB, а затем нажмите кнопку <  >.
- ▶ Уровень FEB установлен.
- «0.3» соответствует ступени 1/3, а «0.7» — ступени 2/3.



- При использовании совместно с компенсацией экспозиции вспышки съемка в режиме FEB выполняется на основе установленного значения компенсации экспозиции вспышки.

Если диапазон FEB превышает ± 3 ступени, конечный уровень экспозиции при съемке со вспышкой обозначается как <  > или <  >.

- После съемки трех кадров режим брекетинга FEB автоматически отменяется.
- Перед съемкой в режиме FEB рекомендуется для режима перевода кадров на камере установить покадровую съемку и перед каждым кадром убедиться, что вспышка заряжена.
- Режим FEB можно использовать совместно с компенсацией экспозиции вспышки или с фиксацией экспозиции вспышки.
- Если компенсация экспозиции камеры установлена с шагом 1/2 ступени, компенсация экспозиции вспышки также устанавливается в пределах ± 3 ступени с шагом 1/2 ступени.
- Режим FEB можно оставить включенным после съемки трех кадров (С.Fn-03/стр. 61).
- Последовательность съемки в режиме FEB можно изменить (С.Fn-04/стр. 62).

FEL: Фиксация экспозиции вспышки ☆

Фиксация экспозиции вспышки обеспечивает фиксацию правильной экспозиции для любой части сцены.

Пока на ЖК-дисплее отображается <ETTL>, нажмите кнопку <M-Fn> на камере. На камерах без кнопки <M-Fn> нажимайте кнопку <★> (Фиксация АЕ) или <FEL>.

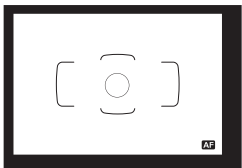

1 Сфокусируйтесь на объекте.

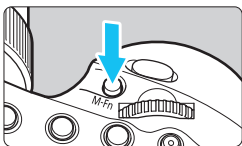

2 Нажмите кнопку <M-Fn>. (☉16)

- Наведите центр видоискателя на объект и нажмите кнопку <M-Fn>.
- ▶ На вспышке MR-14EX II срабатывает предварительная вспышка, и мощность вспышки, необходимая для освещения объекта, сохраняется в памяти.
- ▶ В течение 0,5 секунды в видоискателе отображается значок «FEL».
- Каждый раз при нажатии кнопки <M-Fn> будет срабатывать предварительная вспышка и фиксироваться новый уровень мощности вспышки, необходимый в тот момент для освещения объекта съемки.



- Если в режиме фиксации экспозиции вспышки правильную экспозицию обеспечить не удастся, в видоискателе мигает значок <f>. Подойдите ближе к объекту, приоткройте диафрагму и попробуйте зафиксировать экспозицию вспышки еще раз. При использовании цифровой камеры также можно установить более высокое значение чувствительности ISO и повторно выполнить фиксацию экспозиции.
- Если снимаемый объект выглядит в видоискателе слишком мелким, фиксация экспозиции при съемке со вспышкой может быть неэффективной.

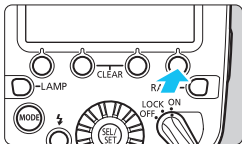

Высокоскоростная синхронизация [☆]

При использовании функции высокоскоростной синхронизации синхронизация вспышки возможна при любой выдержке. Это удобно при необходимости съемки в режиме автоэкспозиции с приоритетом диафрагмы (**Av**) (открытая диафрагма) с размытием фона.





Включите отображение значка

.

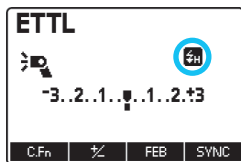
- Нажмите функциональную кнопку 4 < **SYNC** >, чтобы на дисплее появился значок .
- Убедитесь, что в видоискателе горит значок .



 В случае высокоскоростной синхронизации, чем меньше выдержка, тем меньше ведущее число.

- Если выдержка больше минимальной выдержки синхронизации вспышки, индикация  в видоискателе не отображается.
- Нажмите функциональную кнопку 4 < **SYNC** >, чтобы отключить  и вернуться в режим обычной съемки со вспышкой.

▶▶ Синхронизация по второй шторке ☆

При съемке с длительной выдержкой и синхронизацией по второй шторке на изображениях будут хорошо видны траектории источников света движущегося объекта. Вспышка срабатывает непосредственно перед завершением выдержки (закрытием затвора).

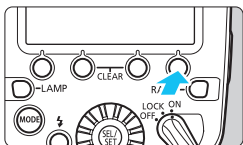

Включите отображение значка



- Нажмите функциональную кнопку 4 < **SYNC** >, чтобы на дисплее появился значок <▶▶>.



- Синхронизация вспышки по второй шторке хорошо работает при использовании на камере выдержки < **B** > (ручная выдержка).
- Нажмите функциональную кнопку 4 < **SYNC** >, чтобы отключить <▶▶> и вернуться в режим обычной съемки со вспышкой.
- Если режим вспышки установлен в < **E TTL** >, вспышка срабатывает дважды. Первое срабатывание является предварительным, чтобы определить мощность вспышки. Это не является неисправностью.
- Синхронизация вспышки по второй шторке недоступна при съемке с несколькими беспроводными вспышками (стр. 44).

M: Ручной режим вспышки ☆

Мощность вспышки может устанавливаться в диапазоне от 1/1 до 1/128 от полной мощности с шагом в 1/3 ступени. Вспышку можно включить в одном из следующих трех режимах: лампы А и В вспышки срабатывают с одинаковой мощностью, лампы А и В срабатывают с различными мощностями, срабатывает только лампа А или В. Рекомендуется выбрать режим работы камеры <Av> или <M>. Сначала сделайте пробный снимок, чтобы проверить экспозицию.

Срабатывание ламп А и В вспышки с одинаковой мощностью

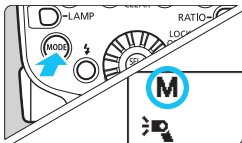

1 Установите режим вспышки <M>.

- Нажмите кнопку <MODE> и выберите <M>.

2 Выключите <RATIO>.

- Нажмите кнопку <RATIO>, чтобы выключить <RATIO>.

3 Установите мощность вспышки.

- Нажмите функциональную кнопку 2 < > или < >.
- ▶ Уровень мощности вспышки подсвечивается.
- Поверните диск < >, чтобы установить мощность вспышки, а затем нажмите кнопку < >.

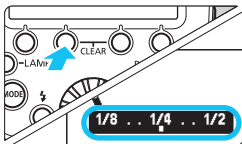

- В режиме высокоскоростной синхронизации диапазон установки будет от 1/1 до 1/64.
- Ведущее число будет отличаться для двухстороннего срабатывания и одностороннего срабатывания даже при одной и той же установке мощности вспышки (стр. 75).

- Мощность вспышки можно установить напрямую путем вращения диска < > вместо нажатия функциональной кнопки 2 < > или < > (С.Fn-13/стр. 63).

Срабатывание ламп А и В вспышки с разными мощностями

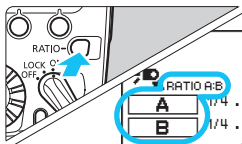

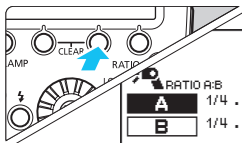

1 Установите < **A** > и < **B** >.

- Нажмите кнопку < **RATIO** >, чтобы появилась индикация < **RATIO A:B** >, < **A** > и < **B** >.



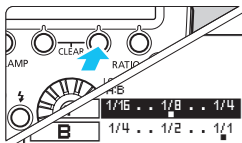

2 Выберите лампу.

- Нажмите функциональную кнопку 3 < **Gr** > или <  >, а затем поверните диск <  >, чтобы выбрать лампу А или В.



3 Установите мощность вспышки.

- Нажмите функциональную кнопку 3 < ***½** > или <  >.
- Поверните диск <  >, чтобы установить мощность вспышки, а затем нажмите кнопку <  >.
- Повторите шаги 2 и 3, чтобы установить мощность для ламп А и В вспышки.

Одностороннее срабатывание

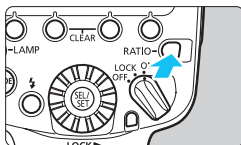

Только лампа
А вспышки

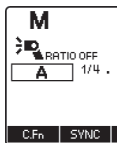

Только лампа
В вспышки

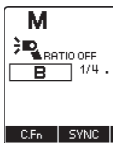

1 Установите $\langle \text{A} \rangle$ или $\langle \text{B} \rangle$.

- Нажмите кнопку $\langle \text{RATIO} \rangle$, чтобы появилась индикация $\langle \text{RATIO OFF} \rangle$ и $\langle \text{A} \rangle$ или $\langle \text{RATIO OFF} \rangle$ и $\langle \text{B} \rangle$.

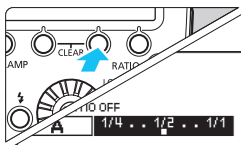

2 Установите мощность вспышки.

- Нажмите функциональную кнопку $\langle \text{1/2} \rangle$ или $\langle \text{1/4} \rangle$.
- Поверните диск $\langle \text{1/4} \rangle$, чтобы установить мощность вспышки, а затем нажмите кнопку $\langle \text{1/4} \rangle$.

Измерение экспозиции при съемке со вспышкой для ее ручной установки

При использовании камер серии EOS-1D значение экспозиции при съемке со вспышкой можно установить вручную перед съемкой. Это удобно для съемки на коротких расстояниях от объекта. Пользуйтесь 18-процентным серым отражателем (имеется в продаже) и выполняйте съемку описанным ниже образом.

1 Установите настройки камеры и вспышки MR-14EX II.

- Установите режим камеры <M> или <Av>.
- Установите режим вспышки MR-14EX II в <M>.

2 Сфокусируйтесь на объекте.

- Сфокусируйтесь вручную.

3 Установите 18-процентный серый отражатель.

- Установите серый отражатель на место объекта.
- Направьте камеру таким образом, чтобы весь круг точечного экспомера в центре видоискателя находился поверх серого отражателя.

4 Нажмите кнопку <M-Fn>, <★> или <FEL>. (ⓘ16)

- ▶ На вспышке MR-14EX II срабатывает предварительная вспышка, и мощность вспышки, необходимая для правильного экспонирования вспышкой, сохраняется в памяти.
- ▶ С правой стороны видоискателя индикатор величины экспозиции показывает величину экспозиции при съемке со вспышкой для получения стандартной экспозиции.

5 Установите величину экспозиции вспышки.

- Вручную установите мощность вспышки MR-14EX II и открытие диафрагмы таким образом, чтобы величина экспозиции вспышки совпадала с указателем стандартной экспозиции.

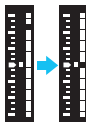

6 Выполните съемку.

- Уберите серый отражатель и произведите съемку.



Измерение экспозиции при съемке со вспышкой для ее ручной установки доступно только для камер серии EOS-1D.

Сброс настроек вспышки MR-14EX II ☆

Настройки функций съемки вспышки MR-14EX II и настройки съемки с несколькими вспышками с беспроводным управлением можно сбросить до их значений по умолчанию.

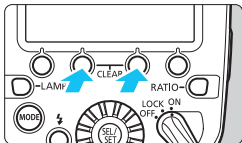

Одновременно нажмите функциональные кнопки 2 и 3 и удерживайте их в течение не менее 2 секунд.

- ▶ Настройки вспышки MR-14EX II сбрасываются и устанавливаются для обычной съемки и режима вспышки <ETTL>.

Даже в случае сброса настроек канал передачи при съемке с несколькими вспышками с беспроводным управлением и настройки пользовательских функций и персональных функций (стр. 58) не отменяются.

2

Настройка функций вспышки с помощью камеры

В этой главе рассмотрена настройка функций вспышки с помощью экрана меню камеры.

❗ Если на камере выбран полностью автоматический режим съемки или один из режимов Зоны изображения, операции, описанные в этой главе, будут недоступны. Установите на камере режим **P/Tv/Av/M/B** (Режим творческой зоны).

Управление вспышкой через экран меню камеры

При использовании камер EOS DIGITAL, выпущенных начиная с 2007 г., с помощью экрана меню камеры можно установить функции вспышки и пользовательские функции.

Информация об операциях с камерой приведена в инструкции по эксплуатации камеры.

Настройка функций вспышки

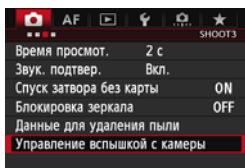

1 Выберите [Управление вспышкой с камеры].

- Выберите [Управление вспышкой с камеры] или [Управление вспышкой].

2 Выберите [Настройки вспышки].

- Выберите [Настройки вспышки] или [Настройки внешней вспышки].
- ▶ Отображается экран настройки.

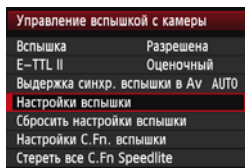

3 Настройте функцию.

- Вид экрана настройки и отображаемые параметры зависят от камеры.
- Выберите параметр и настройте функцию.

Пример 1

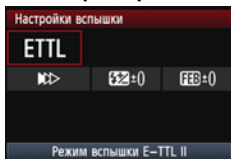

Пример 2

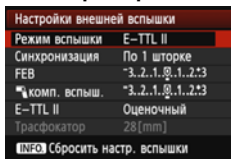

Настройки, доступные на экране настроек вспышки

Основные функции, допускающие установку с помощью экрана [**Настройки вспышки**] или [**Настройки внешней вспышки**] камеры, перечислены ниже. Доступные настройки варьируются в зависимости от используемой камеры, режима вспышки и других факторов. Более подробная информация приведена на следующей странице.

Вспышка	Разрешена / Запрещена
Экспомер E-TTL II	Оценочный / Средне-взвеш
Выдержка синхронизации вспышки в режиме Av	
Режим вспышки	E-TTL II (автовспышка) / Ручной режим
Синхронизация	По 1 шторке / По 2 шторке / Высокоскор.
Компенсация экспозиции вспышки	
FEB	
Сброс настроек (вспышки)	

Следует иметь в виду, что параметр «Соотношение мощностей» или «Съемка с несколькими беспроводными вспышками» нельзя установить с помощью функции C.Fn-15-0. Установите их на вспышке MR-14EX II.

Подробная информация об ограничениях (функциях, недоступных для установки) приведена на стр. 42. Однако с помощью этого экрана можно установить другие функции.



Если на вспышке установлена компенсация экспозиции при съемке со вспышкой, компенсацию экспозиции при съемке со вспышкой нельзя установить с помощью камеры. Если компенсация экспозиции установлена в камере и на вспышке, приоритет имеют настройки вспышки.



- На шаге 2 или на шаге 3 на предыдущей странице отображаются [**Срабатывание вспышки**] и [**E-TTL II**] (в зависимости от камеры).
- Если [**Выдержка синхр. вспышки в Av**] не отображается, соответствующую функцию можно установить с помощью пользовательских функций камеры.

- **Вспышка**

Для съемки со вспышкой установите в [**Разрешена**].

- **Экспомер E-TTL II**

Для обычных экспозиций установите в [**Оценочный**]. Если установлено значение [**Средне-взвеш**], экспозиция вспышки усредняется для всей сцены, охватываемой камерой. В зависимости от сюжета может потребоваться компенсация экспозиции вспышки. Этот режим предназначен для опытных пользователей.

- **Выдержка синхр. вспышки в Av**

При съемке со вспышкой в режиме автоэкспозиции с приоритетом диафрагмы (**Av**) можно установить скорость синхронизации вспышки.

- **Режим вспышки**

Можно выбрать [**E-TTL II**] или [**Ручной режим**] в соответствии с целями съемки.

- **Синхронизация**

В качестве времени/метода срабатывания вспышки можно выбрать [**По 1 шторке**], [**По 2 шторке**] и [**Высокоскоростная синхронизация**]. Для обычной съемки со вспышкой установите в [**По 1 шторке**].

- **Компенсация экспозиции вспышки**

Величина компенсации экспозиции вспышки устанавливается таким же образом, как и обычная компенсация экспозиции. Компенсацию экспозиции вспышки можно устанавливать в пределах ± 3 степени с шагом $1/3$ степени.

- **FEB**

Вспышка позволяет выполнить три снимка с автоматическим изменением мощности. Для установки уровня брекетинга доступен диапазон в пределах до ± 3 степени с шагом $1/3$ степени.

- **Сброс настроек (вспышки)**

Настройки вспышек можно сбросить до их значений по умолчанию.

Настройки пользовательских функций вспышки

Настройки всех пользовательских функций вспышек можно установить с помощью экрана меню камеры. Отображаемые параметры зависят от камеры. Если функция C.Fn-22 не отображается, установите ее на вспышке. Описание пользовательских функций приведено на стр. 61–64.

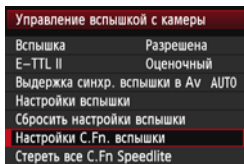

1 Выберите [Настройки C.Fn. вспышки].

- Выберите [Настройки C.Fn. вспышки] или [Настр.С.Fn внеш.всп.].
- ▶ Отображается экран настройки пользовательских функций вспышки.

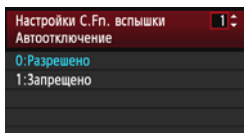

2 Выполните настройку пользовательской функции.

- Выберите номер пользовательской функции и выполните ее настройку.
- Для сброса настроек пользовательских функций на шаге 1 выберите [Стереть все C.Fn Speedlite] или [Стереть все C.Fn внеш. всп.].



- При использовании камеры, выпущенной до 2011 г. включительно или камеры EOS 1200D настройки функции C.Fn-22 не сбрасываются даже при выборе [Стереть все C.Fn Speedlite] или [Стереть все C.Fn внеш. всп.]. При выполнении процедуры «Сброс всех пользовательских/персональных функций», описанной на стр. 60, сбрасываются все пользовательские функции.
- Настройки персональных функций (P.Fn/стр. 65) вспышки невозможно установить и сбросить с помощью экрана меню камеры. Установите их на вспышке.

Функции, которые недоступны для установки с помощью экрана настройки вспышки

Некоторые функции, приведенные в таблицах ниже, будут недоступны для установки с помощью экрана настройки вспышки камеры (стр. 38). В таком случае установите эти функции на вспышке MR-14EX II.

● Если установлена пользовательская функция C.Fn-15-0 Автовспышки E-TTL

Функции, недоступные для установки с помощью камеры	Действия с MR-14EX II
Соотношение мощностей A:B (управление)	стр. 25
Съемка с несколькими беспроводными вспышками <ul style="list-style-type: none"> • Канал передачи • Соотношение мощностей A:B (управление) • Значение компенсации экспозиции для ведомого устройства C 	стр. 48-50

Ручной режим вспышки

Функции, недоступные для установки с помощью камеры	Действия с MR-14EX II
Мощность для лампы В вспышки при срабатывании ламп А и В	стр. 33
Съемка с несколькими беспроводными вспышками <ul style="list-style-type: none"> • Канал передачи • Мощность для лампы В • Мощность для ведомого устройства C 	стр. 48, 55-56

● Если установлена пользовательская функция C.Fn-15-1

Все функции, такие как съемка с несколькими беспроводными вспышками, можно установить с помощью экрана настроек функций.

 Одностороннее срабатывание (стр. 26) недоступно при установленной функции C.Fn-15-1, поскольку функция C.Fn-15-1 устанавливает съемку с несколькими беспроводными вспышками.

 Информация о пользовательской функции C.Fn-15 (Макро: Дистанцион. управление) приведена на стр. 63.

3

Съемка с несколькими беспроводными вспышками

В этой главе рассмотрена съемка с несколькими вспышками с беспроводным оптическим управлением с использованием вспышки Speedlite серии EX (продается отдельно) с функцией беспроводного ведомого устройства.

Принадлежности, необходимые для съемки с несколькими вспышками с беспроводным управлением, показаны на схеме состава системы на стр. 68.

 Если на камере выбран полностью автоматический режим съемки или один из режимов Зоны изображения, операции, описанные в этой главе, будут недоступны. Установите на камере режим **P/Tv/Av/M/B** (Режим творческой зоны).

 Вспышка MR-14EX II, установленная на камере, является «ведущим» устройством, а вспышка Speedlite (внешняя вспышка) с беспроводным управлением — «ведомым» устройством.

⚡ Съемка с несколькими беспроводными вспышками

С помощью вспышки Speedlite серии EX с функцией беспроводного ведомого устройства с оптическим управлением можно легко выполнять съемку с использованием нескольких вспышек с беспроводным управлением.

Система устроена таким образом, что настройки вспышки MR-14EX II, установленной на камере (ведущее устройство), автоматически применяются на ведомой вспышке. Таким образом, отсутствует необходимость настройки ведомого устройства во время съемки. Для съемки с несколькими вспышками с беспроводным управлением в режиме автовспышки E-TTL II/E-TTL необходимо всего лишь установить ведущее устройство в <ETTL>.

Расположение устройств и дальность действия управления

(Примеры съемки с несколькими беспроводными вспышками)

● Съемка с несколькими вспышками с ведомым устройством С (стр. 49)

Данная вспышка позволяет выполнять съемку с несколькими вспышками с использованием ламп А и В ведомой вспышки и ведущей вспышки, включенной в группу С (ведомое устройство С).

Управление ведомым устройством С осуществляется автоматически для получения стандартной экспозиции при срабатывании только группы С. Таким образом, ее можно использовать для устранения теней на объекте съемки или создания акцентирующей подсветки.

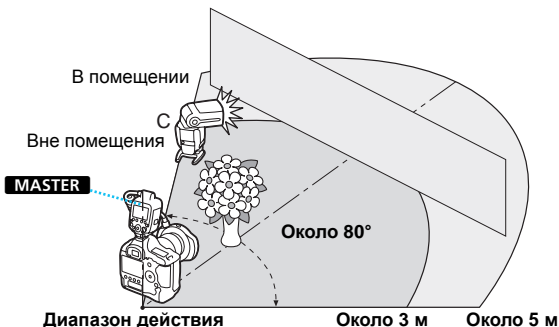

● **Расширенные приемы съемки с несколькими вспышками с ведомыми устройствами А, В и С (стр. 53)**

В этом разделе рассмотрена съемка с несколькими вспышками с ведомым устройством С с добавленными ведомыми устройствами А и В. Ведомая вспышка А настроена для срабатывания одновременно с лампой А вспышки, а ведомая вспышка В — в группе с лампой В вспышки (как единая вспышка).

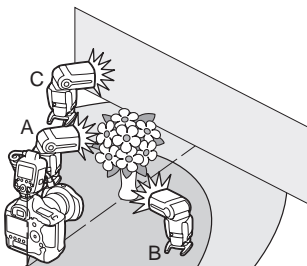

- Съемка со вспышками группы С, направленными непосредственно на основной объект съемки, может привести к переэкспонированию.
 - Перед съемкой выполните тестовое включение вспышки (стр. 18) и тестовую съемку.
 - Для исключения помех не размещайте никаких препятствий между ведущим устройством и ведомыми устройствами.
- Направьте датчик ведомого устройства на ведущее устройство с помощью миниподставки, поставляемой с ведомой вспышкой.
 - При съемке в помещении вследствие отражения сигналов от стен работа может быть возможна даже при незначительных отклонениях от требуемого расположения.

Управление ведомой группой

Ведомая вспышка А настроена для срабатывания одновременно с лампой А вспышки, а ведомая вспышка В — в группе с лампой В вспышки (как единая вспышка). В качестве ведомого устройства С можно использовать несколько вспышек. Количество вспышек, которые можно использовать в качестве ведомых устройств А, В и С, не ограничено.

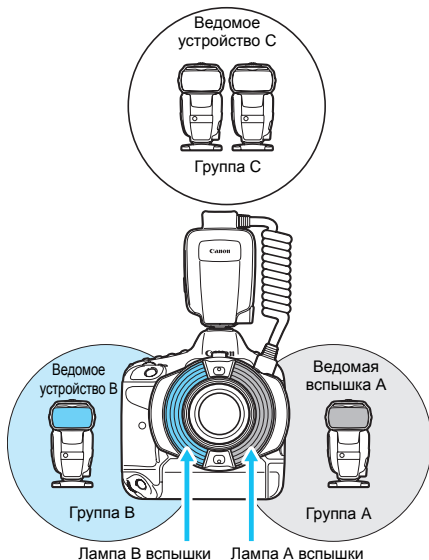

Настройка беспроводного управления

Для съемки с несколькими беспроводными вспышками с автовспышкой E-TTL II/E-TTL настройте ведущее устройство и ведомое устройство согласно описанной ниже процедуре.

Настройка ведущего устройства

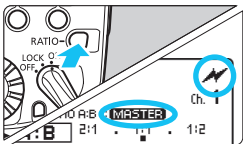

Включите отображение значков **<⚡>** и **<MASTER>**.

- Нажмите кнопку **<RATIO>**, чтобы на дисплее появились значки **<⚡>** (съемка со вспышкой с беспроводным оптическим управлением) и **<MASTER>**.
- Если функция **C.Fn-15** установлена на **0** (стр. 63), убедитесь, что отображается индикация **<RATIO A:B C>**, **<A:B>** и **<C>** (стр. 49).
- Если функция **C.Fn-15** установлена на **1** (стр. 63), нажмите кнопку **<RATIO>** и выберите тип срабатывания вспышки из следующих возможных вариантов (стр. 53):
 - **<RATIO OFF>** и **<ALL>**
 - **<RATIO A:B>** и **<A:B>**
 - **<RATIO A:B C>** и **<A:B>** **<C>**

Настройка ведомого устройства

Установите группы (A, B и C) для ведомых вспышек в соответствии с инструкцией по эксплуатации для вспышек Speedlite серии EX с функцией ведомого устройства.

Для возврата в режим обычной съемки нажмите кнопку **<RATIO>**, чтобы удалить настройку для ведущего устройства.

Установка канала передачи

Чтобы исключить возможность создания помех для систем беспроводных вспышек с оптическим управлением, используемых другими фотоаппаратами, можно изменить канал передачи.

Установите один и тот же канал для ведущего и ведомого устройств.

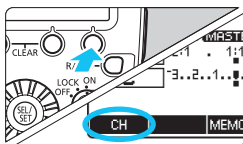

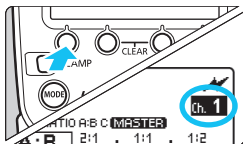

1 Нажмите функциональную кнопку 4.

- Нажмите функциональную кнопку 4 < **MENU*** >, чтобы появилась индикация < **CH** > над функциональной кнопкой 1.



2 Установите канал.

- Нажмите функциональную кнопку 1 < **CH** >.
- Поверните диск <  >, чтобы выбрать канал от 1 до 4, а затем нажмите <  >.

Если каналы передачи ведущего устройства и ведомого устройства отличаются, ведомое устройство не работает. Установите один и тот же номер для обоих устройств.

Информация о настройке конфигурации канала связи с ведомым устройством приведена в инструкциях по эксплуатации вспышек Speedlite серии EX с функцией ведомого устройства.

ETTL: Съемка с несколькими вспышками с ведомым устройством С

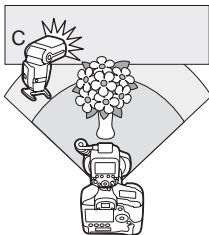

В этом разделе рассмотрена съемка с несколькими вспышками с ведомым устройством С, добавленным к лампам А и В вспышки.

1 Установите режим вспышки <ETTL>.

- Нажмите кнопку <MODE> и выберите <ETTL>.



2 Установите <A:B> и <C>.

- Нажмите кнопку <RATIO>, чтобы появилась индикация <RATIO A:B C>, <A:B> и <C>.
- Убедитесь, что отображается индикация <⚡> и <MASTER>.

3 Проверьте канал передачи.



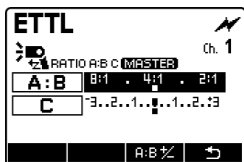

- Если каналы ведущего устройства и ведомого устройства отличаются, установите для них одно и то же значение (стр. 48).

4 Настройте ведомое устройство С и установите его.

- Установите группу ведомого устройства в С и установите вспышку в пределах области, показанной на стр. 44.



5 Установите соотношение мощностей A:B.

- Нажмите функциональную кнопку 3 < Gr >, поверните диск <  >, выберите < **A:B** >, а затем нажмите кнопку <  >.
- Поверните диск <  >, чтобы установить соотношение мощностей A:B, а затем нажмите кнопку <  >.

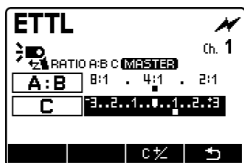

6 Установите значения компенсации экспозиции для ведомого устройства C.

- Поверните диск <  >, выберите < **C** >, а затем нажмите кнопку <  >.
- Поверните диск <  >, чтобы установить значение компенсации экспозиции, а затем нажмите кнопку <  >.

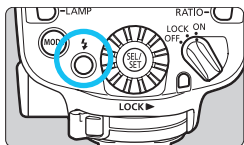

7 Убедитесь, что вспышка готова к работе.

- Убедитесь, что индикатор готовности вспышки ведущего устройства горит.
- Убедитесь, что ведомая вспышка полностью заряжена.

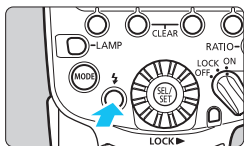

8 Проверьте работу.

- Нажмите кнопку тестовой вспышки на ведущем устройстве.
- ▶ Срабатывает ведомая вспышка C. Если вспышка не сработала, убедитесь, что она находится в пределах дальности действия управления.

9 Выполните съемку.

- Установите камеру так же, как и при съемке с обычной вспышкой.
- ▶ В случае обеспечения стандартной экспозиции вспышки индикатор подтверждения экспозиции загорается на 3 секунды.



- Съемка со вспышками группы С, направленными непосредственно на основной объект съемки, может привести к переэкспонированию.
- В перечисленных ниже моделях съемка с несколькими вспышками с беспроводным управлением с добавлением ведомого устройства С недоступна, если установлен режим <ETTL> (функцией С.Fn-15-0). Если установлен режим <М>, съемку с несколькими вспышками с беспроводным управлением можно выполнять на всех камерах типа А (стр. 2).

EOS 50/50E, EOS 3000N/66, EOS 300, EOS 500N, EOS IX, EOS IX 7

- Если вблизи ведомого устройства находится люминесцентный источник света или монитор компьютера, наличие источника света может приводить к неправильному срабатыванию ведомого устройства.
- При съемке или тестовом срабатывании с ведомыми вспышками А и В при установленной функции С.Fn-15-0 могут срабатывать ведомые вспышки А и В. Выключите ведомые вспышки А и В.





- Включить моделирующую вспышку можно даже при съемке с несколькими вспышками с беспроводным управлением (стр. 23).
- Если сработала функция автоотключения ведомого устройства, нажмите кнопку тестовой вспышки ведущего устройства, чтобы включить ведомое устройство. Обратите внимание, что срабатывание тестовой вспышки невозможно при включенном таймере \odot 4 / \odot 6 / \odot 8 / \odot 10 / \odot 16 камеры.

Съемка с несколькими вспышками с использованием беспроводных функций



Компенсация экспозиции при съемке со вспышкой и другие параметры, заданные на ведущем устройстве, автоматически устанавливаются на ведомом устройстве (устройствах).

Необходимость настройки ведомого устройства отсутствует.

Съемка с несколькими беспроводными вспышками со следующими параметрами может осуществляться точно так же, как и съемка с обычной вспышкой.

- **Компенсация экспозиции вспышки** ( /стр. 27)
- **Высокоскоростная синхронизация** ( /стр. 30)
- **Брекетинг экспозиции вспышки (FEB)** ( /стр. 28)
- **Режим ручной вспышки** (стр. 32, 55)
- **Фиксация экспозиции вспышки** (стр. 29)



Значки <  > и <  > отображаются при нажатии функциональной кнопки 4 <  >.

ETTL: Расширенные приемы съемки с несколькими вспышками с ведомыми устройствами А, В и С

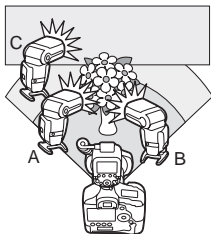

Если функция C.Fn-15 установлена на 1 (стр. 63), съемку с несколькими беспроводными вспышками можно выполнять не только с ведомым устройством С, но и с ведомыми устройствами А и В. Общие сведения об управлении вспышкой приведены в разделе «Управление ведомой группой» на стр. 46.

Съемку с несколькими беспроводными вспышками можно выполнять с лампами А и В вспышки, а также с ведомым устройством (устройствами), срабатывающими с одинаковой мощностью, или только с ведомым устройством А или В независимо от настроек ведомой группы (стр. 54).

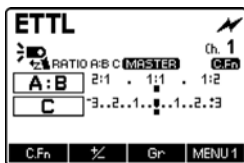

1 Установите < A:B > и < C >.

- Убедитесь, что режим вспышки установлен в <ETTL>.
- Нажмите кнопку <RATIO>, чтобы появилась индикация <RATIO A:B C> и <A:B> <C>.
- Убедитесь, что отображается индикация <⚡> и <MASTER>.

2 Настройте и установите ведомые устройства А, В и С.

- Убедитесь, что для всех ведомых устройств и ведущего устройства используется один и тот же канал передачи.
- Настройте ведомые устройства А, В или С соответственно и установите их в необходимых положениях.

3 Выполните съемку.

- Установите соотношение мощностей для группы (лампа вспышки + ведомое устройство) А:В и значение компенсации экспозиции для ведомого устройства С в соответствии с процедурой, описанной в разделе «Съемка с несколькими вспышками с ведомым устройством С» (стр. 49), после чего выполните съемку.



- Для срабатывания ламп А и В вспышки и ведомого устройства с одинаковой мощностью установите <RATIO OFF> и <ALL> на шаге 1. В качестве группы ведомых устройств можно выбрать любую группу: А, В или С.
- Чтобы добавить только ведомые устройства А и В, установите <RATIO А:В> и <А:В> на шаге 1.

M: Съемка с несколькими беспроводными вспышками с ручной установкой мощностей

В этом разделе описана съемка с несколькими беспроводными вспышками в ручном режиме. Для каждой группы можно установить свой уровень мощности. Установите все параметры на ведущем устройстве.

1 Установите режим вспышки <M>.

- Нажмите кнопку <MODE> и выберите <M>.

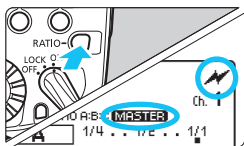

2 Установите группу.

- Нажмите кнопку <RATIO>, чтобы появилась индикация <⚡> (съемка со вспышкой с беспроводным оптическим управлением) и <MASTER>.

- Если функция C.Fn-15 установлена на 0 (стр. 63), убедитесь, что отображается индикация <RATIO A:B:C> и <A> <C>. Вспышка позволяет выполнять съемку с несколькими вспышками с ведомым устройством C.
- Если функция C.Fn-15 установлена на 1 (стр. 63), нажмите кнопку <RATIO> и выберите тип срабатывания вспышки из следующих возможных вариантов. Вспышка позволяет выполнять съемку с несколькими вспышками с ведомыми устройствами A, B и C.
 - <RATIO OFF> и <ALL>
 - <RATIO A:B> и <A>
 - <RATIO A:B:C> и <A> <C>

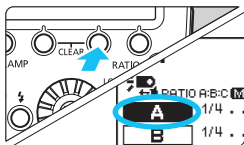

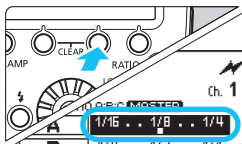

3 Выберите группу вспышек.

- При выборе <A> или <A> <C> на шаге 2, нажмите функциональную кнопку 3 <Gr> или <⊙> и поверните диск <⊙>, чтобы выбрать группу для установки мощности вспышки.





4 Установите мощность вспышки.

- Нажмите функциональную кнопку 3 < *** $\frac{1}{2}$** > или <  >.
- Поверните диск <  >, чтобы установить мощность вспышки, а затем нажмите кнопку <  >.
- Повторите шаги 3 и 4, чтобы установить мощности для всех групп.

5 Выполните съемку.

- ▶ Мощность каждой группы будет соответствовать установленной мощности.

 При съемке или тестовом срабатывании с ведомыми вспышками А и В при установленной функции C.Fn-15-0 могут срабатывать ведомые вспышки А и В. Выключите ведомые вспышки А и В.

 Если выбран параметр < **ALL** > и функция C.Fn-15 установлена на 1, в качестве группы ведомых устройств можно выбрать любую группу: А, В или С. Мощность каждой группы будет соответствовать установленной мощности.

4

Пользовательская настройка вспышки MR-14EX II

В этой главе рассматриваются возможности пользовательской настройки вспышки MR-14EX II с помощью пользовательских функций (C.Fn) и персональных функций (P.Fn).



Если на камере выбран полностью автоматический режим съемки или один из режимов Зоны изображения, операции, описанные в этой главе, будут недоступны. Установите на камере режим **P/Tv/Av/M/B** (Режим творческой зоны).

C.Fn/P.Fn: Настройка пользовательских и персональных функций

Функции вспышки MR-14EX II могут настраиваться в соответствии с условиями съемки с помощью пользовательских функций и персональных функций. Персональные функции предоставляют специальные настройки, доступные только в модели MR-14EX II.

C.Fn: Пользовательские функции

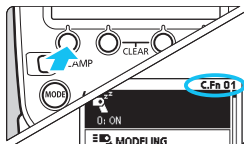

1 Откройте экран пользовательских функций.

- Нажмите и удерживайте функциональную кнопку 1 < C.Fn > до появления требуемого экрана.
- ▶ Открывается экран пользовательских функций.

2 Выберите устанавливаемый параметр.

- Поверните < ⦿ >, чтобы выбрать устанавливаемый параметр (номер).

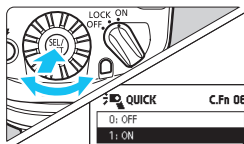

3 Измените параметр.

- Нажмите < ⦿ >.
- ▶ Отображается параметр настройки.
- Поверните диск < ⦿ >, чтобы выбрать интересующий параметр, а затем нажмите кнопку < ⦿ >.
- Нажмите функциональную кнопку 4 < ⏪ >, чтобы вернуться в состояние готовности к съемке.

P.Fn: Персональные функции

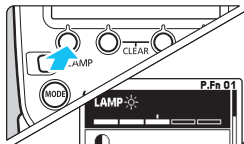

1 Откройте экран персональных функций.

- После выполнения шага 1 процедуры для пользовательских функций нажмите функциональную кнопку 1 < P.Fn >.
- ▶ Откроется экран персональных функций.





2 Настройте функцию.

- Настройте персональные функции в соответствии с шагами 2 и 3 процедуры настройки пользовательских функций.

Перечень пользовательских функций

Номер	Функция		Справочная информация
C.Fn-01		Автоотключение	стр. 61
C.Fn-02	 MODELING	Моделирующая вспышка	
C.Fn-03	 AUTO CANCEL	Автоотключение FEB	
C.Fn-04		Последовательность FEB	стр. 62
C.Fn-05	MODE	Режим замера экспозиции вспышки	
C.Fn-06	 QUICK	Быстрое срабатывание при серийной съемке	
C.Fn-07	 TEST	Мощность тестовой вспышки в автоматическом режиме	стр. 63
C.Fn-12		Зарядка вспышки от внешнего источника питания	
C.Fn-13		Управление замером экспозиции вспышки	
C.Fn-15	WIRELESS	Макросъемка: Беспроводное управление	
C.Fn-18	LAMP	Макросъемка: Вкл./выкл. лампы подсветки фокусировки	стр. 64
C.Fn-22		Подсветка ЖКД	

Перечень персональных функций

Номер	Функция		Справочная информация
P.Fn-01	LAMP 	Яркость лампы подсветки фокусировки	стр. 65
P.Fn-02		Контраст ЖК-дисплея	
P.Fn-03	 	Цвет подсветки ЖК-дисплея	





Если экран пользовательских функций не отображается даже при удерживании функциональной кнопки 1 < **C.Fn** >, установите переключатель питания камеры в положение < **OFF** > или снимите вспышку MR-14EX II с камеры и работайте с ней отдельно.

Сброс всех пользовательских/персональных функций

Путем нажатия функциональной кнопки 2 < **CLEAR** >, а затем функциональной кнопки 1 < **OK** > на экране пользовательских функций, установленные пользовательские функции будут очищены.

Аналогично, при выполнении тех же операций на экране персональных функций можно сбросить установленные персональные функции.

 Если после установки пользовательских функций посредством меню камеры функция C.Fn-22 не отображается, установите ее с помощью операций, описанных на стр. 58.

 Настройки всех пользовательских функций вспышки можно установить или очистить с помощью экрана меню камеры (стр. 41).

C.Fn: Настройка пользовательских функций

C.Fn-01: (Автоотключение)

После бездействия вспышки MR-14EX II в течение примерно 90 секунд питание автоматически отключается для экономии энергии. Эту функцию можно отключить.

0: **ON (Разрешено)**

1: **OFF (Запрещено)**



При повышении температуры вспышки вследствие частого срабатывания вспышки и т. п. время до автоотключения может увеличиться.



C.Fn-02: MODELING (Проверочная вспышка)

0:  (Разрешена (Кнопкой ГЛУБИНА РЕЗКОСТИ))

Нажмите кнопку предварительного просмотра глубины резкости на камере, чтобы включить моделирующую вспышку.

1:  (Разрешена (Кнопкой ПРОВЕРКА ВСПЫШКИ))

Нажмите кнопку тестовой вспышки MR-14EX II, чтобы включить моделирующую вспышку.





2:  /  (Разрешена (Обеими кнопками))

Нажмите кнопку предварительного просмотра глубины резкости на камере или кнопку тестовой вспышки MR-14EX II, чтобы включить моделирующую вспышку.

3: **OFF (Запрещена)**

Моделирующая вспышка отключена.



Если таймер 4 / 6 / 8 / 10 / 16 на камере включен, включение моделирующей вспышки кнопкой срабатывания тестовой вспышки будет невозможно.

C.Fn-03: AUTO CANCEL (Автоотключение FEB)

Указывает, будет ли режим FEB автоматически отменяться после серии из трех снимков с FEB.

0: **ON (Разрешено)**

1: **OFF (Запрещено)**

C.Fn-04: (Последовательность FEB)

Последовательность съемки в режиме FEB можно переключить: 0: Нормальная экспозиция, -: Уменьшенная экспозиция (темнее) и +: Увеличенная экспозиция (светлее).

0: 0 → - → +

1: - → 0 → +

C.Fn-05: MODE (Режим замера вспышки)

Режим замера экспозиции вспышки можно изменить.

0: E-TTL II/E-TTL

1: TTL

- ⚠ При использовании с камерой EOS DIGITAL или EOS 300X не устанавливайте значение 1. В зависимости от модели камеры режим замера экспозиции вспышки может работать неправильно. Например, вспышка может не срабатывать или всегда срабатывать с полной мощностью. Кроме того, съемка с несколькими беспроводными вспышками будет недоступна.
- При настройке функций с помощью экрана меню камеры пункты [2: Автозамер внешней вспышки] и [3: Ручной замер внешней вспышки] могут быть затенены. В этом случае они недоступны для выбора.

-  • При съемке с автовспышкой TTL пленочными камерами EOS типа A и для пленочных камер EOS типа B используется значение 1.
- При использовании камеры типа B съемка в режиме автовспышки E-TTL II/E-TTL невозможна, даже если установлено значение 0.

C.Fn-06: QUICK (Быстрое срабатывание при серийной съемке)

Позволяет устанавливать возможность использования быстрой вспышки (для срабатывания, когда индикатор готовности вспышки горит зеленым) в непрерывной серии вспышек.

0: OFF (Запрещено)

1: ON (Разрешено)

- ⚠ Включение функции быстрой вспышки (стр. 18) при серийной съемке может привести к недостаточной экспозиции, поскольку эффективная дальность действия вспышки сокращается. Значение 1 рекомендуется использовать только при необходимости преднамеренного сокращения дальности съемки.

C.Fn-07:  TEST (Мощность тестовой вспышки в автоматическом режиме)

Мощность тестовой вспышки в режиме автовспышки E-TTL II/E-TTL/TTL можно изменять.

0: 1/32 (1/32)

1: 1/1 (Полная)

C.Fn-12:  (Зарядка вспышки от внешнего источника питания)

0:  +  (Внешний и внутренний источник)

Зарядка выполняется с использованием как внутреннего, так и внешнего источника питания.



1:  (Внешний источник питания)

За счет использования только внешнего источника питания для зарядки вспышки и использования внутреннего источника питания для управления вспышкой MR-14EX II можно свести к минимуму расход заряда внутреннего источника питания.

C.Fn-13:  (Управление замером вспышки)

0:  +  (Кнопка и колесо выбора Speedlite)

1:  (Колесо выбора Speedlite)

Компенсацию экспозиции при съемке со вспышкой или мощность вспышки можно установить напрямую путем вращения диска <  > вместо нажатия кнопки <  >.

C.Fn-15: WIRELESS (Макросъемка: Беспроводное управление)

0: C (Ведомая C)

Во время съемки с несколькими беспроводными вспышками ведомыми вспышками в группе C можно управлять беспроводным путем.

1: ALL (Ведомая A, B или C)

Во время съемки с несколькими беспроводными вспышками как ведомые вспышки в группе A и B, так и ведомые вспышки в группе C можно включать в виде группы, связанной с соответственно лампами A и B ведущей вспышки.



Если установлено значение 1, одностороннее срабатывание невозможно.

С.Fn-18: LAMP (Макросъемка: Включение/выключение лампы фокусировки)

0: LAMP (Кнопкой ЛАМПА ФОКУСИРОВКИ)

Нажмите кнопку <LAMP>, чтобы включить или выключить лампу подсветки автофокуса.

1: x2 (Дважды нажмите кнопку спуска затвора наполовину)

Дважды быстро нажмите кнопку спуска затвора наполовину (двойное нажатие), чтобы включить или выключить лампу подсветки автофокуса. Эта функция удобна, если во время съемки руки заняты. Кроме того, лампу фокусировки можно включить/выключить нажатием кнопки <LAMP>.

- При использовании автофокусировки с этой функцией, установленной в значение 1, обращайте внимание на то, как вы нажимаете кнопку спуска затвора. Можно случайно включить лампу подсветки автофокуса.
- При использовании данной вспышки с камерой EOS D60 или EOS D30 вспышка не будет правильно работать даже в случае быстро двойного нажатия кнопки спуска затвора наполовину (двойное нажатие). Нажмите кнопку <LAMP>, чтобы включить или выключить лампу.

С.Fn-22: (Подсветка ЖКД)

При нажатии кнопки или повороте диска ЖК-дисплей подсвечивается. Настройки подсветки можно изменить.

0: 12sec (Включить на 12 с)

1: OFF (Отключить)

2: ON (Всегда включена)

P.Fn: Настройка персональных функций

P.Fn-01: LAMP (Яркость лампы подсветки фокусировки)

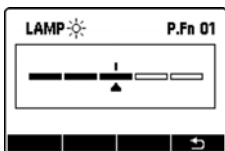

Предусмотрено 5 уровней регулировки яркости лампы подсветки автофокуса.

P.Fn-02: (Контраст ЖК-дисплея)

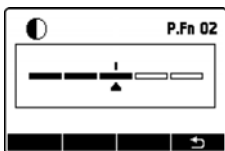

Предусмотрено 5 уровней регулировки контраста ЖК-дисплея.

P.Fn-03: (Цвет подсветки ЖК-дисплея)

Можно выбрать цвет подсветки ЖК-дисплея.

0: GREEN (Зеленый)

1: ORANGE (Оранжевый)

Функция памяти

Настройки вспышки MR-14EX II можно сохранить в памяти для последующей загрузки. Функцию памяти можно использовать всякий раз при отображении на экране индикации < MENU* >, например, при настройке конфигурации для съемки с несколькими беспроводными вспышками путем нажатия кнопки <RATIO> или во время обычной съемки при установленном соотношении мощностей или одностороннем срабатывании.

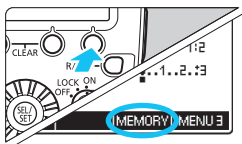

1 Нажмите функциональную кнопку 4.

- Нажмите функциональную кнопку 4 < MENU* >, чтобы в позиции функциональной кнопки 3 появилась индикация < MEMORY >.

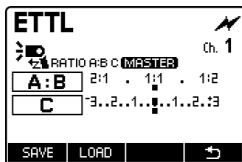

2 Сохраните или загрузите настройки.

- Нажмите функциональную кнопку 3 < MEMORY >.

Сохранение

- Нажмите функциональную кнопку 1 < SAVE >.
- ▶ Настройки сохраняются (записываются в память).

Загрузка

- Нажмите функциональную кнопку 2 < LOAD >.
- ▶ Устанавливаются ранее сохраненные настройки.

- Для пользовательских функций сохраняются только настройки функции C.Fn-15. Настройки персональных функций не сохраняются.
- Сохранение нескольких настроек невозможно. При повторном выполнении операции сохранения новая настройка перезапишет предыдущую.

5

Справочная информация

В этой главе приведены описание состава системы, часто задаваемые вопросы и информация по использованию вспышки MR-14EX II с камерой типа В.

Система MR-14EX II

Съемка с беспроводной вспышкой

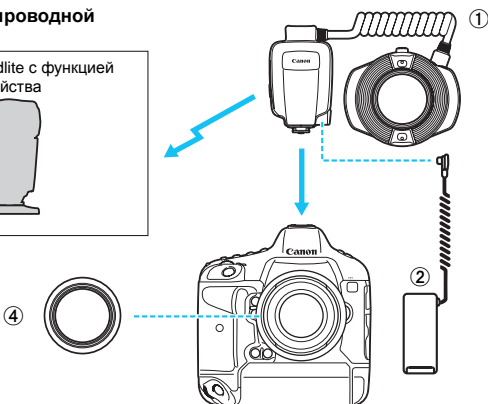

- ① **Кольцевая вспышка для макросъемки MR-14EX II**
- ② **Компактный блок элементов питания CP-E4**
Внешний источник питания, использующий восемь элементов питания типоразмера AA/LR6.
- ③ **Вспышка Speedlite с функцией беспроводного ведомого устройства**
600EX-RT, 600EX, 580EX II, 580EX, 550EX, 430EX II, 430EX, 420EX, 320EX, 270EX II
- ④ **Переходное кольцо Macrolite Adapter**
Переходное кольцо для установки вспышки на объектив (стр. 16).



- Для внешнего источника питания используйте компактный блок элементов питания CP-E4. Использование внешнего источника питания производителя, отличного от Canon, может привести к неисправности.
- Вспышки Speedlite без функции переключения групп (A, B и C), перечисленные в пункте ③, при съемке с несколькими беспроводными вспышками можно использовать в качестве ведомого устройства A. (Их невозможно использовать в качестве ведомых устройств B или C.)

Ограничение частоты срабатывания вспышки вследствие перегрева

Если вспышка MR-14EX II работает в непрерывном режиме или режиме моделирующей вспышки с небольшими интервалами между срабатываниями, ее температура может возрасти. Повторные срабатывания вспышки автоматически включают ограничение частоты срабатывания, которое предотвращает снижение характеристик и повреждение вспышки вследствие перегрева. Если работа вспышки ограничена, на дисплее отображается предупреждение, указывающие на перегрев, а интервал срабатывания автоматически увеличивается примерно до значения от 8 до 15 с.

Предупреждение о перегреве

При повышении температуры внутри вспышки предупреждение может указывать два уровня перегрева.

Индикация	Уровень 1 (Интервал срабатывания: около 8 с)	Уровень 2 (Интервал срабатывания: около 15 с)
Значок		
ЖК-дисплей	Красный (горит)	Красный (мигает)

Количество последовательных вспышек и время перерыва

В таблице ниже указано количество последовательных вспышек до появления предупреждения уровня 1 и время перерыва, необходимое, чтобы вернуться в режим обычной съемки.

Функция	Количество последовательных вспышек до предупреждения уровня 1 (примерные значения)	Требуемое время перерыва (примерные значения)
Непрерывная вспышка*	не менее 48	не менее 10 мин
Моделирующая вспышка (стр. 23)		

* При полной мощности

- Даже если предупреждение уровня 1 не отображается, по мере нагрева вспышки интервал срабатывания будет увеличиваться.
- При отображении предупреждения уровня 2 дайте вспышке остыть в течение не менее 15 мин.
- Предупреждения о количествах срабатываний вспышки приведены на стр. 12 (последовательные вспышки) и стр. 23 (моделирующая вспышка).
- Не прикасайтесь к вспышке и элементам питания непосредственно после серии вспышек или использования режима моделирующей вспышки. Прикосновение может вызвать ожог. Перед снятием вспышки или заменой элементов питания убедитесь, что вспышка остыла.
- Если функция C.Fn-22-1 установлена (стр. 64), предупреждение с красной подсветкой ЖК-дисплея отображаться не будет даже в случае повышения температуры вспышки.

Поиск и устранение неполадок

В случае возникновения неполадок со вспышкой сначала ознакомьтесь с настоящим разделом. Если с помощью данного раздела проблему решить не удастся, свяжитесь с дилером или ближайшим центром обслуживания Canon.

● Обычная съемка

Питание не включается.

- Убедитесь, что элементы питания установлены правильно (стр. 14).
- Убедитесь, что крышка отсека элементов питания закрыта (стр. 14).
- Замените элементы питания новыми.
- Устанавливайте элементы питания во вспышку даже в случае использования внешнего источника питания (стр. 68).

Вспышка MR-14EX II не срабатывает.

- До упора вставьте установочную пята в горячий башмак камеры, сдвиньте рычаг фиксации вправо и закрепите блок управления на камере (стр. 15).
- Если индикация < **CHARGE** > отображается в течение 30 секунд или более, замените элементы питания (стр. 14).
- Если электрические контакты вспышки блока управления или камеры загрязнены, очистите контакты (стр. 9) сухой тканью.

Питание произвольно выключается.

- Сработала функция автоотключения питания вспышки MR-14EX II. Нажмите кнопку спуска затвора на камере наполовину или нажмите кнопку тестовой вспышки (стр. 18).

Слишком маленькая или слишком большая экспозиция.

- Если в кадре находится объект с высокой отражающей способностью, используйте фиксацию экспозиции вспышки (стр. 29).
- Если основной объект выглядит слишком темным или слишком ярким, установите компенсацию экспозиции при съемке со вспышкой (стр. 27).
- В режиме высокоскоростной синхронизации с уменьшением выдержки ведущее число уменьшается. Подойдите ближе к объекту съемки (стр. 30).
- Не направляйте ведомую вспышку С непосредственно на основной объект (стр. 44).

Изображение сильно смазано.

- Если при съемке темной сцены установлен режим автоэкспозиции с приоритетом диафрагмы (**Av**), синхронизация вспышки при длительной выдержке будет установлена автоматически (выдержка увеличивается). Используйте штатив, установите режим программной автоэкспозиции (**P**) или полностью автоматический режим (стр. 21). Обратите внимание, что выдержку синхронизации также можно установить в [**Выдержка синхр. вспышки в Av**] (стр. 40).

Соотношение мощностей, компенсация экспозиции при съемке со вспышкой и режим FEB будут недоступны для установки.

- Установите в режим съемки в **P/Tv/Av/M/B** (Режим творческой зоны) (стр. 13).
- **Съемка с несколькими вспышками с беспроводным оптическим управлением**

Съемка с несколькими беспроводными вспышками и одностороннее срабатывание недоступны.

- Регулировка соотношения мощностей и съемка с несколькими беспроводными вспышками будут недоступны, если установлен режим автовспышки TTL. Установите функцию C.Fn-05 на 0 (стр. 62).

Ведомая вспышка не срабатывает.

- Убедитесь, что на экране ведущего устройства отображается индикация <  > и < **MASTER** > (стр. 47).
- Убедитесь, что группа ведомых устройств установлена правильно.
- Установите одни и те же каналы передачи для ведущего устройства и ведомого устройства (стр. 48).
- Убедитесь, что ведомое устройство находится в пределах зоны действия передатчика ведущего устройства (стр. 44).
- Направьте датчик ведомого устройства на ведущее устройство (стр. 44).
- Если ведущее устройство и ведомое устройство находятся слишком близко, передача может осуществляться неправильно (стр. 74).

Технические характеристики

● Тип

Тип:	Автовспышка E-TTL II/E-TTL/TTL Кольцевая вспышка для съемки с близкого расстояния
Совместимые камеры:	Камеры EOS типа A (автовспышка E-TTL II/E-TTL) Камеры EOS типа B (автовспышка TTL)

● Вспышка

Ведущее число:	Двухстороннее срабатывание: прибл. 14 м (при ISO 100) Одностороннее срабатывание: прибл. 10,5 м (при ISO 100)
Угол освещения вспышки:	Прибл. 80° по вертикали и 80° по горизонтали
Продолжительность вспышки:	Обычная вспышка: прибл. 1,8 мс или менее, Быстрая вспышка: прибл. 2,3 мс или менее
Передача информации о цветовой температуре:	Информация о цветовой температуре вспышки передается на камеру при срабатывании вспышки
Фильтр:	67-мм фильтр можно установить на переднюю часть вспышки
Лампа подсветки автофокуса:	Область действия <ul style="list-style-type: none">• верхняя лампа: прибл. 60° по вертикали и 60° по горизонтали• нижняя лампа: прибл. 45° по вертикали и 45° по горизонтали Яркость света: регулируемая

● Управление экспозицией

Система управления экспозицией:	Автовспышка E-TTL II/E-TTL/TTL, ручной режим вспышки
Эффективная дальность действия вспышки:	Обычная вспышка: прибл. от 20 мм до 5 м Быстрая вспышка: прибл. от 20 мм до 2,7 м (при ведущем числе 7,5, в метрах) Высокоскоростная синхронизация: прибл. от 20 мм до 2,7 м (при 1/250 с) * Двухстороннее срабатывание, объектив f/2.8, ISO 100 * Расстояние от вспышки
Режим вспышки:	Двухстороннее срабатывание, одностороннее срабатывание
Соотношение мощностей:	8:1–1:1–1:8, с шагом 1/2 ступени
Компенсация экспозиции вспышки:	±3 ступени с шагом 1/3 или 1/2 ступени
Брекетинг FEB:	±3 ступени с шагом 1/3 или 1/2 ступени (при использовании с компенсацией экспозиции вспышки)
Фиксация экспозиции вспышки:	Включается многофункциональной кнопкой или кнопками фиксации экспозиции/фиксация автоэкспозиции камеры
Высокоскоростная синхронизация:	Разрешено
Ручной режим:	Обычная вспышка: 1/1–1/128 полной мощности (с шагом 1/3) Высокоскоростная синхронизация: 1/1–1/64 полной мощности (с шагом 1/3)
Подтверждение экспозиции вспышки:	Загорается индикатор подтверждения экспозиции вспышки
Моделирующая вспышка:	Включается кнопкой предварительного просмотра глубины резкости камеры или кнопкой тестовой вспышки MR-14EX II

● Зарядка вспышки

Интервал срабатывания (время зарядки): Обычная вспышка: прибл. от 0,1 до 5,5 с
Быстрая вспышка: прибл. от 0,1 до 3,3 с
* При использовании щелочных элементов питания типоразмера AA/LR6

Индикатор готовности вспышки: Горит красным: доступна обычная вспышка
Горит зеленым: доступна быстрая вспышка

● Функция ведущего устройства беспроводного оптического управления

Метод подключения: Оптический импульс

Канал: Каналы 1–4

Управление ведомыми устройствами: До 3 групп (A, B, C)

Дальность действия: В помещении: прибл. 0,2–5 м (в передней части)
Вне помещения: прибл. 0,2–3 м (в передней части)
Прибл. 60° по вертикали и 80° по горизонтали

● Настраиваемые функции

Пользовательские функции: 12

Персональные функции: 3

● Источник питания

Источник питания вспышки MR-14EX II: Четыре щелочных элемента питания типоразмера AA/LR6
* Допускается также использование элементов питания Ni-MH или литиевых элементов питания типоразмера AA/LR6

Ресурс элементов питания (количество вспышек): Прибл. 100–700 вспышек
* При использовании щелочных элементов питания типоразмера AA/LR6

Энергосбережение: Выключение примерно через 90 с простоя

Внешний источник питания: Может использоваться компактный блок элементов питания CP-E4

● Габариты и вес

Габариты (Ш x В x Г): Вспышка: прибл. 129,6 x 112,1 x 25,3 мм
Блок управления: прибл. 69,6 x 118,8 x 71,4 мм

Вес: Прибл. 455 г. (только вспышка MR-14EX II, без элементов питания)

- Все указанные выше данные основаны на стандартах тестирования компании Canon.
- Технические характеристики и внешний вид могут быть изменены без предварительного уведомления.

Ведущее число (Прибл., м, при ISO 100)**Обычная вспышка**

Мощность вспышки	Двухстороннее срабатывание	Одностороннее срабатывание
1/1	14,0	10,5
1/2	9,9	7,4
1/4	7,0	5,3
1/8	4,9	3,7
1/16	3,5	2,6
1/32	2,5	1,9
1/64	1,8	1,3
1/128	1,2	0,9

Высокоскоростная синхронизация

(при полной мощности)

Выдержка	Двухстороннее срабатывание	Одностороннее срабатывание
1/125	8,9	6,6
1/160	8,5	6,3
1/200	8,0	6,0
1/250	7,6	5,7
1/320	6,2	4,6
1/400	5,5	4,1
1/500	4,9	3,7
1/640	4,4	3,3
1/800	3,9	3,1
1/1000	3,5	2,6
1/1250	3,1	2,3
1/1600	2,7	2,1
1/2000	2,4	1,8
1/2500	2,2	1,6
1/3200	1,9	1,5
1/4000	1,7	1,3
1/5000	1,5	1,2
1/6400	1,4	1,0
1/8000	1,2	0,9

Использование вспышки MR-14EX II с камерой типа B

В этом разделе описаны доступные и недоступные функции при использовании кольцевой вспышки для макросъемки MR-14EX II с камерой типа B (пленочные камеры EOS с поддержкой автовспышки TTL).

При использовании вспышки MR-14EX II в автоматическом режиме с камерой типа B на ЖК-дисплее вспышки отображается индикация <TTL>.

Функции доступные с камерами типа B

- Автовспышка TTL
- Двухстороннее/одностороннее срабатывание
- Компенсация экспозиции при съемке со вспышкой
- Брекетинг экспозиции вспышки (FEB)
- Ручной режим вспышки
- Синхронизация по второй шторке
- Съемка с несколькими беспроводными вспышками: ручной режим вспышки

Функции недоступные с камерами типа B

- Автовспышка E-TTL II/E-TTL
- Регулировка соотношения мощностей
- Фиксация экспозиции вспышки
- Высокоскоростная синхронизация вспышки
- Съемка с несколькими беспроводными вспышками: режим автовспышки
- Быстрая вспышка
- Моделирующая вспышка

ⓘ При использовании с некоторыми пленочными камерами EOS типа B компенсация экспозиции при съемке со вспышкой, брекетинг экспозиции вспышки, синхронизация вспышки по второй шторке и другие функции могут быть недоступны.

Страна происхождения: см. упаковочную коробку.

Дата производства:

Дата производства этого изделия указана на упаковочной коробке.

Импортер для Белоруссии

Контактная информация указана на упаковочной коробке.

Храните в безопасном месте.

«Canon Inc.»

3-30-2 Шимомаруко, Охта-ку, Токио, 146-8501, Япония

ООО «Канон Ру»

Россия, 109028, Москва, Серебряническая набережная, 29, этаж 8

Алфавитный указатель

А

Av (автоэкспозиция с приоритетом диафрагмы)21

С

C.Fn58, 61

Е

E-TTL II (экспомер при съемке со вспышкой)40

М

M (ручной режим)21

Р

P (Программная автоэкспозиция)20, 21

Т

Tv (автоэкспозиция с приоритетом выдержки)21

А

Автовспышка E-TTL II/E-TTL21

Автовспышка TTL62, 76

Автоотключение18, 61

Б

Бленда17

Брекетинг экспозиции вспышки (FEB).....28, 40

Быстрая вспышка14, 18

В

Ведомая вспышка43

Настройка ведомого устройства47

Проверка элементов питания50

Ведущее устройство43, 47

Ведущее число75

Величина экспозиции вспышки10, 35

Внешний источник питания63, 68

Вспышка.....8, 16

Выберите26, 34

Выдержка21

Выдержка синхр. вспышки21, 40

Выдержка синхр. вспышки в Av ... 40

Высокоскоростная синхронизация вспышки30

Г

Горячий башмак15

Группа вспышек44, 46, 53, 55

Д

Дальность действия управления44

Ж

ЖК-дисплей10

Контраст65

Подсветка19, 64, 65

З

Зарядка18

И

Измерение экспозиции при съемке со вспышкой для ее ручной установки35

Индикатор подтверждения экспозиции20, 50

Интервал срабатывания12, 14, 69

К

Камера типа А2

Камера типа В76

Канал передачи48

Кнопка фиксатора16

Количество вспышек14

Компенсация экспозиции вспышки27, 40

Крышка объектива16

Л

Лампа готовности вспышки18, 50, 62

Лампа подсветки фокусировки22, 64, 65

М	
Моделирующая вспышка.....	23, 61
Мощность вспышки.....	32, 55
Н	
Настройка беспроводного управления.....	47
Настройка функций вспышки.....	37
О	
Обычная вспышка.....	14, 75
Ограничение частоты срабатывания вспышки.....	69
Одностороннее срабатывание.....	26, 34
П	
Перегрев.....	69
Передача информации о цветовой температуре.....	23
Переключатель питания.....	18
Переходное кольцо Macrolite Adapter.....	16, 68
Персональная функция (P.Fn).....	58, 65
Полностью автоматическая съемка со вспышкой.....	20
Пользовательские функции (C.Fn).....	58, 61
Предупреждение.....	69
Р	
Расположение вспышек.....	44
Регулировка соотношения мощностей	
A:B.....	25, 50
A:B и C.....	49, 53
Кнопка RATIO.....	25, 33
Режим вспышки.....	10, 11, 40
Режим замера экспозиции вспышки.....	40, 62
Режим творческой зоны.....	4, 13, 72
Ручной режим вспышки.....	32, 55
Мощность вспышки.....	32, 55
Одностороннее срабатывание.....	34
Съемка с несколькими беспроводными вспышками....	55
С	
Сброс настроек.....	36, 40
Синхронизация.....	40
Синхронизация по второй шторке.....	31, 40
Соотношение.....	25, 47, 49, 53, 55
Состав системы.....	68
Съемка с несколькими беспроводными вспышками.....	43
A:B C.....	47, 49, 53
Ручной режим вспышки.....	55
Съемка со вспышкой с беспроводным оптическим управлением.....	43
Т	
Таймер на 4, 6, 8, 10, 16 с.....	4
Тестовая вспышка.....	18, 50, 61, 63
У	
Управление ведомой группой.....	46
Управление вспышкой.....	38
Ф	
Фиксация экспозиции вспышки.....	29
Фильтр.....	17
Функция блокировки.....	19
Функция памяти.....	66
Футляр.....	3
Э	
Элементы питания.....	14
Эффективная дальность действия вспышки.....	24

Canon

Информация о камерах и принадлежностях, которые упоминаются в настоящей инструкции, является актуальной по состоянию на январь 2014 г. Для получения информации о совместимости с камерами и принадлежностями, появившимися в продаже после этой даты, обратитесь в ближайший центр обслуживания Canon.

Canon