

REDMOND

Утюг RI-C222

Руководство по эксплуатации



Если вы не получили требуемое качество обслуживания в сервисе, обращайтесь в головной сервисный центр по контактным данным, указанным в условиях гарантийного обслуживания

RUS	5
UKR	18
KAZ	27
UZB	36
ROU	45

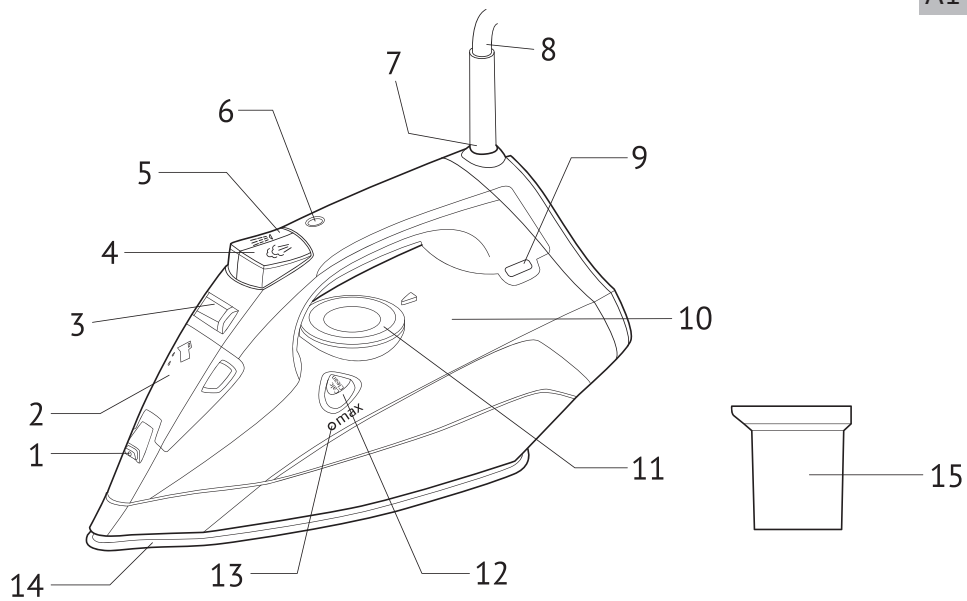

СОДЕРЖАНИЕ

МЕРЫ БЕЗОПАСНОСТИ.....	5	Функция самоочистки	15
Технические характеристики.....	7	Очистка подошвы.....	16
Комплектация	7	Хранение и транспортировка	16
Устройство прибора.....	8	V. ПЕРЕД ОБРАЩЕНИЕМ В СЕРВИС-ЦЕНТР	16
I. ПЕРЕД НАЧАЛОМ ИСПОЛЬЗОВАНИЯ.....	8	VI. ГАРАНТИЙНЫЕ ОБЯЗАТЕЛЬСТВА.....	17
II. ЭКСПЛУАТАЦИЯ УТЮГА.....	9		
Наполнение резервуара для воды	9		
Установка температуры подошвы	9		
Глажение с отпариванием.....	9		
Паровой удар.....	9		
Вертикальное отпаривание	10		
Сухое глажение.....	10		
Функция увлажнения ткани.....	10		
Система автоотключения.....	10		
Система «Капля-стоп»	11		
Завершение работы.....	11		
III. РЕКОМЕНДАЦИИ И СОВЕТЫ	11		
Таблица выбора режимов глажения для различных тканей.....	11		
Общие рекомендации	12		
Символы на ярлыках одежды	12		
Особенности ухода за разными видами тканей	14		
IV. УХОД ЗА ПРИБОРОМ.....	15		

УВАЖАЕМЫЙ ПОКУПАТЕЛЬ!

Благодарим за то, что вы отдали предпочтение бытовой технике компании REDMOND.

REDMOND — это качество, надежность и внимательное отношение к нашим клиентам. Надеемся, что вам понравится продукция компании и вы также будете выбирать наши изделия в будущем. Утюг REDMOND RI-C222 — современное устройство с простым и удобным управлением, системой автоматического отключения, надежной защитой от накипи и протекания.

Хотите узнать больше? Посетите наш сайт www.redmond.com.ru.

Здесь вы найдете самую актуальную информацию о предлагаемой технике и ожидаемых новинках, сможете получить консультацию онлайн, а также заказать продукцию REDMOND и оригинальные аксессуары к ней в нашем интернет-магазине.

Служба поддержки пользователей REDMOND в России: 8-800-200-77-21 (звонок по России бесплатный).



Прежде чем использовать данное устройство, внимательно прочитайте руководство по эксплуатации и сохраните в качестве справочника. Правильное использование прибора значительно продлит срок его службы.

МЕРЫ БЕЗОПАСНОСТИ

- Производитель не несет ответственности за повреждения, вызванные несоблюдением техники безопасности и правил эксплуатации изделия.
- Данный электроприбор предназначен для использования в бытовых условиях и может применяться в квартирах, загородных домах, гостиничных номерах, бытовых помещениях магазинов, офисов или в других подобных условиях непромышленной эксплуатации. Промышленное или любое другое нецелевое использование устройства будет считаться нарушением условий надлежащей эксплуатации изделия. В этом случае производитель не несет ответственности за возможные последствия.
- Перед подключением устройства к электросети проверьте, совпадает ли ее напряжение с номинальным напряжением питания прибора. Эта информация указана в технических характеристиках и на заводской табличке изделия.
- Используйте удлинитель, рассчитанный на потребляемую мощность прибора: несоответствие параметров может привести к короткому замыканию или возгоранию кабеля.
- Подключайте прибор только к розеткам, имеющим заземление, — это обязательное требование

электробезопасности. Используя удлинитель, убедитесь, что он также имеет заземление.

- Выключайте прибор из розетки после использования, а также во время его очистки или перемещения. Извлекайте электрошнур сухими руками, удерживая его за штепсель, а не за провод.
 - Прибор не должен оставаться без присмотра, пока он присоединен к электросети.
 - Во время наполнения резервуара для воды прибор должен быть отключен от электросети.
- STOP** *ВНИМАНИЕ! Во время работы прибор нагревается! Не касайтесь руками подошвы утюга во время его работы и сразу после эксплуатации. Используйте только специальные поверхности для глажения. Не оставляйте прибор включенным без присмотра, после использования сразу отключайте его от электросети.*
- Не протягивайте шнур электропитания в дверных проемах, вблизи источников тепла, газовых и электрических плит. Следите за тем, чтобы элек-

трошнур не перекручивался и не перегибался, не соприкасался с острыми предметами, углами и кромками мебели.

STOP *ПОМНИТЕ: случайное повреждение кабеля электропитания может привести к неполадкам, которые не соответствуют условиям гарантии, а также к поражению электротокком. При повреждении шнура электропитания во избежание опасности его должен заменить изготовитель или его агент, или аналогичное квалифицированное лицо.*

- Перед очисткой или перемещением прибора убедитесь, что он отключен от электросети и полностью остыл. Строго следуйте инструкциям по очистке прибора.
- STOP** *ЗАПРЕЩАЕТСЯ погружать корпус прибора в воду!*
- Прибор не предназначен для использования лицами (включая детей) с пониженными физическими, психическими или умственными способностями или при отсутствии у них опыта или

знаний, если они не находятся под контролем или не проинструктированы об использовании данного прибора лицом, ответственным за их безопасность. Дети должны находиться под присмотром для недопущения игры с прибором.

- Запрещены самостоятельный ремонт прибора или внесение изменений в его конструкцию. Ремонт прибора должен производиться исключительно специалистом авторизованного сервис-центра. непрофессионально выполненная работа может привести к поломке прибора, травмам и повреждению имущества.

STOP

ВНИМАНИЕ! *Запрещено использование прибора при любых неисправностях.*

Технические характеристики



Модель	RI-C222
Напряжение	220-240 В, 50 Гц
Мощность	2000-2400 Вт
Защита от поражения электротоком	класс I
Защита от перегрева	есть
Защита от накипи	есть
Функция «Капля-стоп»	есть
Вертикальное отпаривание	есть
Сильный паровой удар	есть
Функция самоочистки	есть
Функция автоматического отключения	есть
Сухое глажение	есть
Тип управления	механический
Покрытие подошвы	керамическое
Габаритные размеры	298×130×142 мм
Вес нетто (без воды)	1,5 ± 3%
Длина электрошнура	1,8 м

Комплектация

Утюг	1 шт.
Мерный стакан	1 шт.
Руководство по эксплуатации	1 шт.
Сервисная книжка	1 шт.

Производитель имеет право на внесение изменений в дизайн, комплектацию, а также в технические характеристики изделия в ходе постоянного совершенствования своей продукции без дополнительного уведомления об этих изменениях.

Устройство прибора (схема А1, стр. 3)

1. Отверстие распылителя воды.
2. Крышка резервуара для воды.
3. Регулятор подачи пара — позволяет установить желаемую мощность отпаривания ткани в зависимости от ее типа или полностью перекрыть подачу пара.
4. Кнопка интенсивной подачи пара  (парового удара) — служит для сильного выброса пара при глажении с отпариванием, а также для вертикального отпаривания.
5. Кнопка распыления воды  — предназначена для увлажнения белья.
6. Индикатор автоотключения — начинает мигать, если прибор не используется примерно 8 минут в вертикальном положении или примерно 30 секунд в горизонтальном положении (перед этим прозвучит сигнал).
7. Шарнирное крепление шнура — увеличивает срок его эксплуатации и обеспечивает более безопасное использование прибора.
8. Шнур электропитания.
9. Индикатор нагрева подошвы — загорается при нагреве и выключается, когда подошва утюга нагрелась до заданной температуры.
10. Резервуар для воды (350 мл).
11. Механический регулятор температуры подошвы.
12. Кнопка самоочистки (Calc Clean) — предназначена для самоочистки утюга от накипи.
13. **Max** — отметка максимального уровня воды в резервуаре (при вертикальном положении утюга).

14. Подошва с керамическим покрытием и особым рельефом для равномерного распределения пара по всей поверхности.

15. Мерный стакан.

I. ПЕРЕД НАЧАЛОМ ИСПОЛЬЗОВАНИЯ

Достаньте изделие из коробки, удалите все упаковочные материалы и рекламные наклейки, за исключением наклейки с серийным номером.

 *Обязательно сохраните на месте предупреждающие наклейки, наклейки-указатели и табличку с серийным номером изделия на его корпусе!*

После транспортировки или хранения при низких температурах необходимо выдержать прибор при комнатной температуре не менее двух часов перед включением.

Полностью размотайте электрошнур. Корпус и подошву прибора протрите влажной тканью. Дайте утюгу высохнуть перед включением в электросеть.

 *На некоторые детали нового утюга нанесено защитное покрытие, поэтому при первом включении может появиться характерный запах. Это временное явление, которое совершенно безопасно для работы утюга и быстро исчезнет.*

Перед началом использования убедитесь, что выбранная температура и способ глажения соответствуют указаниям на ярлыке изделия (см. раздел «Рекомендации и советы»).

II. ЭКСПЛУАТАЦИЯ УТЮГА

Наполнение резервуара для воды

1. Убедитесь, что прибор не подключен к электросети. Переверните регулятор нагрева подошвы в положение *Min*, а регулятор подачи пара – в положение
2. Откройте крышку резервуара для воды, поднимите носик утюга вверх. С помощью мерного стакана залейте в резервуар воду не выше отметки максимального уровня (*Max*) на корпусе прибора. Закройте крышку резервуара.
3. Установите утюг в вертикальное положение.

ВНИМАНИЕ! Не заливайте воду непосредственно из-под крана во избежание попадания ее внутрь корпуса прибора или на шнур электропитания.

Прибор предназначен для работы с водопроводной водой.



Если в вашем регионе очень жесткая вода, рекомендуется смешивать водопроводную и дистиллированную воду в пропорции 1:1.

Установка температуры подошвы

Утюг REDMOND RI-C222 оборудован механическим регулятором температуры подошвы. На шкалу регулятора нанесены общепринятые обозначения основных температурных режимов (*, ••, •••) и названия основных типов тканей (*Cotton/Linen, Silk/Wool, Synthetics*).

Поворотом регулятора температуры установите символ, соответствующий разглаживаемой ткани, рядом с меткой на корпусе прибора (см. «Таблица выбора режимов глажения для различных тканей»). Во время нагрева подошвы индикатор температуры на

ручке прибора будет гореть. Когда подошва утюга нагреется до требуемой температуры, индикатор погаснет. После этого можно приступать к глажению.

Глажение с отпариванием

Эффективное отпаривание возможно на температурных режимах •• или •••.

1. Установите регулятор подачи пара в нужное положение. Если регулятор находится в положении , подача пара перекрыта (данный режим используется для сухого глажения). Для увеличения интенсивности подачи пара поворачивайте регулятор по направлению от до .
2. Подключите шнур электропитания к электросети. Загорится индикатор нагрева подошвы. После того, как индикатор нагрева погаснет (подошва нагрелась до установленной температуры), приступайте к глажению с отпариванием.



ВНИМАНИЕ! *Постоянная подача пара происходит только тогда, когда утюг находится в горизонтальном положении, при высокой температуре подошвы. Если регулятор подачи пара открыт, т. е. установлен не в положение , при низкой температуре возможно вытекание воды из отверстий на подошве утюга.*

Паровой удар

Функция парового удара предназначена для разглаживания плотных и сильно мнущихся тканей. Данная функция доступна при глажении с отпариванием, когда индикатор нагрева на корпусе прибора не горит. Если индикатор горит, необходимо дождаться полного нагрева подошвы прибора. Регулятор подачи пара не должен находиться в положении .

Паровой удар производится короткими нажатиями кнопки  во время глажения. Интервалы между нажатиями на кнопку должны быть не менее 2-3 секунд.

Функцию парового удара можно использовать при вертикальном глажении.

i **ВНИМАНИЕ!** При выборе низких температур глажения (режим ) с подошвы утюга может капать вода, а паровой удар – отсутствовать.

Вертикальное отпаривание

С помощью утюга REDMOND RI-C222 можно отпаривать изделия в вертикальном положении. Данная функция позволяет разглаживать как легкие по структуре ткани (тюль), так и тяжелые (шторы), а также пальто, пиджаки и т. п., не снимая их с вешалки.

1. Установите регулятор подачи пара в положение .
2. Поверните регулятор температуры подошвы в положение **Max**.
3. Дождитесь, когда подошва нагреется до необходимой температуры (индикатор нагрева на корпусе прибора погаснет).
4. Расположите утюг вертикально, подошвой в направлении отпариваемой ткани. Держите утюг на расстоянии нескольких сантиметров от отпариваемых изделий, чтобы не испортить деликатные ткани.
5. Ведя утюгом сверху вниз, выполните несколько коротких нажатий на кнопку парового удара. Через каждые 5 нажатий переведите утюг в горизонтальное положение.
6. Если индикатор нагрева подошвы загорится, дождитесь, пока она нагреется (индикатор погаснет) и продолжите вертикальное отпаривание.

STOP **ВНИМАНИЕ!** Температура пара очень высокая! Во избежание ожогов не допускайте контакта с паром, выходящим из

отверстий на подошве утюга. Не отпаривайте одежду на человеке!

Сухое глажение

Вы можете гладить ткани в сухом режиме, даже если резервуар наполнен водой. Однако при продолжительной работе в этом режиме не рекомендуется заливать в резервуар слишком много воды.

1. Установите регулятор подачи пара в положение .
2. Повернув регулятор температуры подошвы, установите необходимую температуру нагрева в соответствии с типом ткани (см. «Таблица выбора режимов глажения для различных тканей»).
3. После того, как подошва нагрелась до установленной температуры, индикатор на корпусе прибора погаснет. Можно приступить к глажению.

Функция увлажнения ткани

Функция увлажнения окажется полезной, если вы гладите пересушенное белье или ткань с тонкой структурой волокна, а также для разглаживания манжет и складок.

Для увлажнения ткани нажмите на кнопку распыления воды .

- медленно, плавно – для разбрызгивания;
- быстрыми движениями – для распыления.

Из отверстия распылителя будет разбрызгиваться вода. Функцию увлажнения ткани можно использовать необходимое количество раз в любом режиме работы.

Система автоотключения

Функция автоотключения обеспечивает безопасность эксплуатации утюга и позволяет экономить электроэнергию. Если

прибор находится в неподвижном состоянии, срабатывает система автоматического отключения:

- для утюга в горизонтальном положении или на боку (при случайном падении) – приблизительно через 30 секунд;
- для утюга в вертикальном положении – приблизительно через 8 минут.

При срабатывании функции автоотключения нагрев подошвы прекратится, прозвучит сигнал, после этого индикатор автоотключения на ручке прибора будет мигать. Для продолжения работы поднимите утюг за ручку. Индикатор автоотключения перестанет мигать, загорится индикатор нагрева подошвы. Как только индикатор нагрева погаснет, можно возобновить глажение.

Система «Капля-стоп»

Автоматическая система «Капля-стоп» предотвращает протекание воды и позволяет разглаживать даже самые деликатные ткани без риска повредить их. Глажение деликатных тканей должно осуществляться при низкой температуре (температурный режим ●).

Завершение работы

По завершении работы установите регулятор нагрева подошвы в положение *Min*, а регулятор подачи пара – в положение . Отсоедините утюг от электросети.

Откройте крышку резервуара и слейте воду, перевернув утюг над раковиной. Осторожно покачайте утюг, чтобы слить остатки воды. Установите утюг в вертикальное положение.

Дождитесь, когда подошва остынет. Обмотайте шнур электропитания вокруг основания утюга. Храните прибор в вертикальном положении.

III. РЕКОМЕНДАЦИИ И СОВЕТЫ

Таблица выбора режимов глажения для различных тканей

Символ на регуляторе нагрева	Положение регулятора температуры	Тип ткани	Рекомендации
●	SYNTHETICS	Акрил	Гладить с осторожностью. Использование пара является рискованным, возможно вытекание воды из подошвы утюга и, как следствие, появление разводов на ткани
		Полиамидные ткани (капрон, нейлон)	
		Полиуретан	
		Ацетатные волокна	Ткань лучше гладить по изнаночной стороне, так как она плохо переносит нагрев. Ацетат сохнет быстро и почти не нуждается в глажении
●●	SILK/WOOL	Полиэстер	Рекомендуется гладить через влажную ткань
		Вискоза	При повышенной температуре изменяет цвет, прилипает, твердеет и разрушается, возможна усадка
		Шелк	Шелковую ткань лучше не спрыскивать водой, так как от неравномерной влажности возможно образование разводов
●●	SILK/WOOL	Шерсть	Ткань лучше спрыскивать водой или гладить через влажную ткань. При повышенной температуре возможна усадка

Символ на регуляторе нагрева	Положение регулятора температуры	Тип ткани	Рекомендации
●●●	COTTON / LINEN	Хлопок Лен	Рекомендуется режим отпаривания

Общие рекомендации

- Всегда точно следуйте рекомендациям по глажению, указанным на ярлыках изделий.
- Гладить нужно только совершенно чистое белье, так как горячий утюг выявит даже не заметные до этого пятна.
- Не рекомендуется надевать одежду сразу после глажения – теплая ткань имеет свойство быстро мяться. Повесьте ее на вешалку на полчаса – она гораздо лучше сохранит форму.
- Шерстяные вещи лучше гладить влажными, с изнанки, через мокрую ткань.
- Шелковые ткани обязательно гладьте с изнанки сухими или слегка недосушенными, иначе они могут потерять форму. Не смачивайте шелк во время глажения – на нем могут появиться разводы.
- Перед глажением рассортируйте вещи по группам в зависимости от температуры глажения: шерстяные, хлопчатобумажные и т. п. Утюг нагревается быстрее, чем остывает, поэтому рекомендуется начинать глажение с изделий, для которых требуется самая низкая температура (например, изделий из синтетических тканей), с постепенным переходом на более высокие температуры.
- Для тканей из смешанных волокон всегда выбирайте температуру глажения, которая является наименьшей для во-

локон, входящих в состав данной ткани. Например, для тканей, содержащих полиэстер и хлопок, необходимо глажение при температуре, указанной для полиэстера.

- На материале с необычной отделкой (вышивка, пайетки и т. п.) рекомендуется использовать самые низкие температуры.
- Если вы не знаете, из какого материала изготовлено изделие, попробуйте прогладить небольшой участок ткани, незаметный при носке. Установите температуру по своему усмотрению. Начните с наиболее низкой температуры.
- Бархат и другие ткани, из которых быстро начинают появляться лоснящиеся пятна, следует гладить утюгом только в одном направлении (по направлению ворса). Не допускайте сильного нажима на ткань, чтобы не нарушить ее рельефность. Не останавливайте движение утюга при глажении.
- Чтобы подошва вашего утюга всегда оставалась безупречно гладкой, никогда не ставьте утюг на шероховатые поверхности и не проглаживайте металлическую фурнитуру (молнии, пуговицы и т. п.).
- Подкладочные ткани (например, сатин) лучше гладить сухими, с изнаночной стороны, легкими кратковременными касаниями утюга.

Символы на ярлыках одежды

Стирка



Изделие может подвергаться машинной стирке при температуре не выше 90°C. Допустимо механическое воздействие, полоскание при температуре не выше 90°C.



Стирка изделия должна производиться только вручную при температуре не выше 30°C. Во время стирки изделие должно стираться или выжиматься только слегка и вручную.

	Изделие может подвергаться машинной стирке при температуре не выше 60°C. Допустимо механическое воздействие, полоскание при температуре не выше 60°C		Изделие может подвергаться щадящей стирке при температуре не выше 30°C. Механическое воздействие, полоскание при температуре не выше 30°C. Такой режим соответствует стирке в условиях химчистки
	Изделие может подвергаться машинной стирке при температуре не выше 40°C. Допустимо механическое воздействие, полоскание при температуре не выше 40°C		Температура стирки не выше указанной. Полоскание обычное. Отжим обычный. Не выжимать руками
	Изделие может подвергаться машинной стирке при температуре не выше 30°C. Допустимо механическое воздействие, полоскание при температуре не выше 30°C		Изделие не должно подвергаться стирке. Обращаться с осторожностью во влажном состоянии

Отбеливание		Использование утюга	
	Отбеливать без хлора		Изделие гладить при низком нагреве, не более 110°C
	При необходимости пользоваться отбеливающими средствами		Изделие гладить при среднем нагреве, не более 150°C
	Не пользоваться отбеливающими средствами		Изделие гладить при высоком нагреве, но не более 200°C

Отбеливание		Использование утюга	
	Не отбеливать хлорсодержащим веществом		Изделие не должно подвергаться глажению
	Разрешено отбеливание хлорсодержащим веществом. Раствор холодный или разбавленный		Не отпаривать

Сушка

	Изделие можно сушить в барабанной сушилке при средней температуре		Изделие сушить только в подвешенном состоянии, не выжимая
	Изделие можно сушить в барабанной сушилке при низкой температуре		Изделие сушить, разложив на плоской поверхности
	Изделие можно сушить в барабанной сушилке при низком и среднем обороте		Сушить в тени
	Изделие можно сушить в барабанной сушилке при низкой температуре и деликатном отжиме		Вертикальная сушка
	Изделие нельзя сушить в барабанной сушилке		Допускается сушка любым способом

Химчистка

	Можно пользоваться химчисткой		Химическая чистка изделия может производиться любым очищающим средством, за исключением трихлорэтилена, с применением обычных процессов обработки
	Химическая чистка может производиться с применением всех общепринятых органических изделий		При химической чистке требуется некоторая осторожность в зависимости от применяемого растворителя, механического воздействия и температуры при сушке
	Химическая чистка изделия может производиться веществами, сделанными из нефти (бензином или трифтортрихлорэтаном) с применением обычных процессов обработки		Изделие не должно подвергаться химической чистке

Особенности ухода за разными видами тканей

Хлопок

Очень прочная, удобная в носке и теплостойкая ткань. Особенно отличается гигроскопичностью, т. е. ткань поглощает много влаги и не становится влажной на ощупь. Хлопчатобумажные ткани сильно мнутся и садятся при стирке, если они не обработаны специальным способом. Некрашеный хлопок можно стирать при 95°C, цветной – при 40°C в стиральной машине. Для белого хлопка можно использовать универсальный стиральный порошок, для цветного – специальный порошок для стирки тонких или цветных тканей. Сушка в сушильном устройстве стиральной машины не рекомендуется – возможна сильная усадка ткани.

Лен

Лен мало загрязняется, осыпается на срезах. Легко впитывает влагу и быстро сохнет. Это гигроскопичная ткань, поэтому она идеальна для влажной жаркой погоды. Такая ткань очень прочна, причем влажный лен еще более прочен, чем сухой. Лен тверже и жестче хлопчатобумажных тканей. Лен хорошо переносит кипячение, но окрашенное полотно нужно стирать при 40-60°C. В стиральной машине лен можно стирать универсальным стиральным порошком, для небеленого и цветного льна лучше использовать порошок для тонких тканей без отбеливателей. При сушке в сушильном устройстве возможна усадка льняной ткани. Гладят лен всегда с увлажнением и при самой высокой температуре.

Шерсть

Шерстяные ткани хорошо сохраняют тепло, мало загрязняются и почти не мнутся. Как правило, изделие из шерсти достаточно повесить на вешалку, чтобы через некоторое время исчезли мятые складки. Из шерстяных тканей быстро выветриваются посторонние запахи. Поверхность шерстяной ткани отталкивает капельки воды, но хорошо впитывает влагу из воздуха, поэтому шерсть медленно сохнет. Стирают шерсть только вручную в большом количестве воды при температуре 30°C стиральными порошками для тонких или шерстяных тканей, никогда не трут и не выкручивают. Можно использовать стиральную машину в режиме для шерсти. Для сушки после стирки шерстяное изделие нужно горизонтально разложить на махровом полотенце. Его нельзя сушить в сушильном устройстве, на батарее и под солнечными лучами. Гладить шерстяные изделия нужно в режиме «шерсть» через влажную ткань.

Шелк

Шелковые ткани мнутся в разной степени, в зависимости от качества. Многие изделия из шелка лучше отдавать в химчистку. При стирке любой шелк сильно линяет. Шелк стирают только вручную при температуре 30°C мягким стиральным порошком. Шелк нельзя тереть, выжимать и выкручивать. Шелк необходимо прополоскать сначала в теплой, затем в холодной воде. При последнем полоскании можно добавить немного уксуса, который освежит цвет ткани. После стирки не выжимайте изделие: слегка отожмите воду и просушите его на полотенце. Шелк нельзя сушить в сушильном устройстве, на солнце или вблизи отопительных приборов. Влажные изделия осторожно заворачивают в ткань, слегка отжимают воду и вешают или раскладывают в горизонтальном положении. Шелк нужно гладить умеренно нагретым утюгом в режиме «шелк» только с изнаночной стороны. При глажении шелк нельзя сбрызгивать водой, иначе на нем могут появиться разводы.

Вискоза

Вискоза — это целлюлоза без каких-либо примесей. Вискозные ткани изготавливаются в зависимости от назначения. Им придается вид шелка, хлопка, шерсти или льна за счет блестящей или матовой поверхности, толщины и извилистости волокон. Вискоза лучше впитывает влагу, чем хлопок, но она не такая прочная. Стирают вискозу в стиральной машине или вручную при 30°C стиральным порошком для тонких тканей. Вискозу нельзя тереть, выкручивать или отжимать в центрифуге. Изделия из вискозы можно повесить для сушки, не отжимая, или закатать в простыню и осторожно отжать. Вискозу нельзя сушить в сушильном устройстве. Гладят вискозу в режиме «шелк» через влажную ткань.

IV. УХОД ЗА ПРИБОРОМ

Функция самоочистки

Данная функция служит для очистки утюга от образовавшейся накипи в соплах подошвы. Рекомендуется проводить процедуру самоочистки 2-3 раза в месяц. Чем жестче используемая вода, тем чаще требуется самоочистка.

1. Залейте воду в резервуар до отметки **Max**.
2. Перекройте подачу пара (прокрутите регулятор пара влево до положения ). Установите регулятор температуры нагрева подошвы в положение **Max**. Подключите утюг к электросети.
3. Когда индикатор нагрева погаснет, отсоедините утюг от электросети и поместите его в горизонтальном положении над раковиной.
4. Нажмите и удерживайте кнопку самоочистки (**Calc Clean**), пока выход горячей воды и пара из отверстий подошвы не прекратится. При этом рекомендуется покачивать утюг вперед-назад. Выходящие из отверстий пар и кипящая вода удалят загрязнения.
5. После очистки откройте крышку резервуара для воды и слейте оставшуюся в резервуаре воду. Закройте крышку.
6. Когда подошва остынет, протрите ее поверхность влажной тканью.
7. При сильном загрязнении рекомендуется повторить цикл самоочистки.



ВНИМАНИЕ! Используйте только водопроводную воду. Не рекомендуется использовать дистиллированную (деминерализованную), смягченную или кипяченую воду — в этом случае самоочистка будет неэффективной.

Очистка подошвы

Перед очисткой подошвы утюга убедитесь, что он отключен от электросети и полностью остыл. Подошву можно очистить влажной тканью или губкой. Не используйте абразивные моющие средства и губки с металлическим или абразивным покрытием, а также химически агрессивные вещества.

Хранение и транспортировка

Храните прибор в сухом месте, вдали от нагревательных приборов и прямых солнечных лучей. Чтобы не повредить рабочую поверхность, всегда храните утюг в вертикальном положении. Не допускайте соприкосновения подошвы утюга с металлическими и иными твердыми предметами.

Не храните утюг с водой во избежание образования известковых отложений и загрязнений, пачкающих ткани в процессе глажения. При транспортировке и хранении запрещается подвергать прибор механическим воздействиям, которые могут привести к повреждению прибора и/или нарушению целостности упаковки. Необходимо беречь упаковку прибора от попадания воды и других жидкостей.

V. ПЕРЕД ОБРАЩЕНИЕМ В СЕРВИС-ЦЕНТР

Неисправность	Возможная причина	Способ устранения
Подошва утюга не нагревается, индикатор нагрева не горит	Прибор не подключен к электросети	Подключите прибор к электросети
	Электророзетка неисправна	Подключите прибор к исправной электророзетке
	Сработала система автоотключения (горит индикатор автоотключения на ручке утюга)	См. раздел «Система автоотключения»

Неисправность	Возможная причина	Способ устранения
Подошва утюга нагревается слабо	Установлена слишком низкая температура нагрева	Вращением регулятора нагрева подошвы утюга установите необходимую температуру
Отсутствует пар	Подача пара перекрыта	Установите регулятор пара в необходимое вам положение
Интенсивность подачи пара недостаточна	В резервуаре слишком мало воды	Заполните резервуар для воды как минимум на ¼
	Регулятор пара стоит в положении средней подачи пара Действует функция «Капля-стоп»	Поворотом регулятора увеличьте подачу пара Подождите до тех пор, пока не будет достигнута надлежащая температура подошвы утюга (индикатор нагрева погаснет)
Выходящий из отверстий подошвы утюга пар пачкает белье	Вы использовали воду с химическими добавками	Не заливайте в резервуар воду с химическими добавками
Выходящий из отверстий подошвы утюга пар пачкает белье	Вы использовали дистиллированную или смягченную воду	Используйте обычную водопроводную воду или смесь из водопроводной и дистиллированной воды в пропорции 1:1
	Вы не удалили воду из резервуара после предыдущего использования	Проведите самоочистку прибора (см. «Уход за прибором»). Всегда выливайте воду из утюга по окончании работы
Подошва утюга загрязнилась и пачкает белье	Была установлена слишком высокая температура подошвы утюга	Сверьтесь с ярлыками на изделе и «Таблицей выбора режимов глажения для различных тканей»
	Вы недостаточно прополоскали белье или гладите новую одежду, не прополоскав ее	Проведите чистку подошвы (см. «Очистка и уход»). Прополощите одежду, убедитесь, что на ней не осталось мыла или других чистящих веществ

Неисправность	Возможная причина	Способ устранения
Из отверстий подошвы утюга вытекает вода	Установлена слишком низкая температура нагрева подошвы	Установите регулятор нагрева подошвы в положение •• , ••• или Max
	Слишком низкая температура подошвы из-за частого нажатия кнопки интенсивной подачи пара	Увеличьте интервалы между нажатиями кнопки интенсивной подачи пара
На подошве утюга царапины и другие повреждения	Вы поместили утюг на металлическую подставку	Используйте специальные подставки для утюга. Храните утюг в вертикальном положении
	Подошва была повреждена фурнитурой на одежде (заклепки, молнии, пуговицы и т.д.)	В процессе глажения старайтесь не задевать молнии, заклепки и другие твердые предметы, которые могут повредить подошву утюга

i В случае если неисправность устранить не удалось, обратитесь в авторизованный сервисный центр.

VI. ГАРАНТИЙНЫЕ ОБЯЗАТЕЛЬСТВА

На данное изделие предоставляется гарантия сроком на 12 месяцев с момента его приобретения. В течение гарантийного периода изготовитель обязуется устранить путем ремонта, замены деталей или замены всего изделия любые заводские дефекты, вызванные недостаточным качеством материалов или сборки. Гарантия вступает в силу только в том случае, если дата покупки подтверждена печатью магазина и подписью продавца на оригинальном гарантийном талоне. Настоящая гарантия признается лишь в том случае, если изделие применялось в соответствии с инструкцией по эксплуатации, оно не ремонтиро-

валось, не разбиралось и не было повреждено в результате неправильного обращения с ним, а также сохранена полная комплектность изделия. Данная гарантия не распространяется на естественный износ изделия и расходные материалы (фильтры, лампочки, керамические, тефлоновые и другие антипригарные покрытия, резиновые уплотнители и т.д.).

Срок службы изделия и срок действия гарантийных обязательств на него исчисляются со дня продажи или с даты изготовления изделия (в случае, если дату продажи определить невозможно).

Дату изготовления прибора можно найти в серийном номере, расположенном на идентификационной наклейке на корпусе изделия. Серийный номер состоит из 13 знаков. 6-й и 7-й знаки обозначают месяц, 8-й — год выпуска устройства.

Производителем установлен срок службы для данного прибора — 3 года со дня его приобретения. Данный срок действителен при условии, что эксплуатация изделия производится в строгом соответствии с настоящей инструкцией и предъявляемыми техническими требованиями.

Упаковку, руководство пользователя, а также сам прибор необходимо утилизировать в соответствии с местной программой по переработке отходов. Не выбрасывайте такие изделия вместе с обычным бытовым мусором.



Перш ніж використовувати даний виріб, уважно прочитайте посібник з його експлуатації і збережете як довідник. Правильне використання приладу значно продовжить термін його служби.

ЗАХОДИ БЕЗПЕКИ

- Виробник не несе відповідальності за ушкодження, викликані недотриманням вимог техніки безпеки і правил експлуатації виробу.
- Даний електроприлад являє собою пристрій для застосування в побутових умовах і може застосовуватися в квартирах, заміських будинках, готельних номерах, побутових приміщеннях магазинів, офісів або в інших подібних умовах непромислової експлуатації. Промислове або будь-яке інше нецільове використання пристрою буде вважатися порушенням умов належної експлуатації виробу. У цьому випадку виробник не несе відповідальності за можливі наслідки.
- Перед включенням пристрою до електромережі перевірте, чи збігається її напруга з номінальною напругою живлення приладу (див. технічні характеристики або заводську табличку виробу).



- Використовуйте подовжувача, розрахований на споживану потужність приладу, – невідповідність параметрів може привести до короткого замикання або загоряння кабелю.
- Підключайте прилад тільки до розеток, що мають заземлення, – це обов'язкова вимога захисту від поразки електричним струмом. Використовуючи подовжувача, переконаєтеся, що він також має заземлення.
- Виключайте прилад з розетки після використання, а також під час його чищення або переміщення. Витягайте електрошнур сухими руками, утримуючи його за вилку, а не за провід.
- Прилад не має залишатися без нагляду, поки він приєднаний до електромережі.
- Під час наповнення резервуара для води прилад має бути відключений від електромережі.

***УВАГА!** Під час роботи прилад нагрівається! Не торкайтеся руками підшви праски в процесі й відразу після експлуатації. вико-*

ристовуйте лише спеціальні поверхні для прасування. Не залишайте прилад увімкненим без нагляду, після використання відразу відключайте його від електромережі.

- Не протягайте шнур електроживлення в дверних прорізах або поблизу джерел тепла. Стежте за тим, щоб електрошнур не перекручувався і не перегинався, не стикався з гострими предметами, кутами і крайками меблів.

STOP **ПАМ'ЯТАЙТЕ:** випадкове ушкодження кабелю електроживлення може привести до неполадок, що не відповідають умовам гарантії, а також до ураження електрострумом. Ушкоджений електрокабель вимагає термінової заміни в сервіс-центрі.

- Перед чищенням приладу переконайтеся, що він відключений від електромережі і цілком охолов. Чітко дотримуйтеся інструкцій по очищенню приладу.

STOP **ЗАБОРОНЯЄТЬСЯ** занурювати корпус приладу у воду або поміщати його під струмінь води!

- Даний прилад не призначений для використання людьми (включаючи дітей), у яких є фізичні, нервові або психічні відхилення або недолік досвіду і знань, за винятком випадків, коли за такими особами здійснюється нагляд або проводиться їхнє інструктування щодо використання даного приладу особою, що відповідає за їхню безпеку. Необхідно здійснювати нагляд за дітьми з метою недопущення їхніх ігор із приладом, його комплектуючими, а також його заводським упакуванням. Очищення й обслуговування пристрою не повинні вироблятися дітьми без догляду дорослих.

- Заборонено самостійний ремонт приладу або внесення змін у його конструкцію. Усі роботи з обслуговування і ремонту повинні виконувати авторизований сервіс-центр. Непрофесійно виконана робота може привести до поломки приладу, травм і ушкодженню майна.

STOP **УВАГА!** Заборонено використання приладу за будь-яких несправностей.

Технічні характеристики

Модель	RI-C222
Напруга	220-240 В, 50 Гц
Потужність.....	2000-2400 Вт
Захист від ураження електричним струмом.....	клас I
Захист від перегрівання.....	€
Захист від накипу	€
Функція «Крапля-стоп».....	€
Вертикальне відпарювання	€
Сильний паровий удар.....	€
Функція самоочищення.....	€
Функція автоматичного вимкнення	€
Сухе прасування.....	€
Тип управління	механічний
Покриття підшови	керамічне
Габаритні розміри	298×130×142 мм
Вага нетто (без води).....	1,5 ± 3%
Довжина шнура	1,8 м

Комплектація

Праска	1 шт.
Мірна склянка	1 шт.
Інструкція з експлуатації	1 шт.
Сервісна книжка.....	1 шт.

Виробник має право на внесення змін до дизайну, комплектації, а також до технічних характеристик виробу під час постійного вдосконалення своєї продукції без додаткового повідомлення про ці зміни.

Будова приладу (схема А1, стор. 3)

1. Отвір розпилювача води.
2. Кришка резервуара для води.
3. Регулятор подачі пари – дозволяє встановити бажану потужність відпарювання тканини залежно від її типу або повністю перекрити подачу пари.
4. Кнопка інтенсивної подачі пари (☞ (парового удару) – слугує для сильного викиду пари під час прасування з відпарюванням, а також для вертикального відпарювання.
5. Кнопка розпилення води – призначена для зволоження білизни.
6. Індикатор автовимкнення – починає мерехтіти, якщо прилад не використовується приблизно 8 хвилин у вертикальному положенні або приблизно 30 секунд в горизонтальному положенні (перед цим пролунає сигнал).
7. Шарнірне кріплення шнура – збільшує термін його експлуатації та забезпечує більш безпечне використання приладу.
8. Шнур електроживлення.
9. Індикатор нагрівання підшови – спалахує під час нагрівання й вимикається, якщо підшови праски нагрілася до заданої температури.
10. Резервуар для води – має підвищену ємкість (350 мл).
11. Механічний регулятор температури підшови.
12. Кнопка самоочищення «Calc Clean» – призначена для самоочищення праски від накипу, який негативно впливає на його продуктивність.
13. «Мах» – позначка максимального рівня води в резервуарі (у вертикальному положенні праски).

14. Підшва з керамічним покриттям і особливим рельєфом для рівномірного розподілу пари по всій поверхні.
15. Мірна склянка.

I. ПЕРЕД ПЕРШИМ УВІМКНЕННЯМ

Розпакуйте виріб, видаліть усі пакувальні матеріали та рекламні наклейки.

-  *Обов'язково збережіть на місці застережні наклейки, наклейки-покажчики (за наявності) і табличку з серійним номером виробу на його корпусі!*

Після транспортування або зберігання за низьких температур необхідно витримати прилад за кімнатної температури не менше ніж 2 години перед увімкненням.

Повністю розмотайте електрошнур. Корпус приладу протріть вологою тканиною, ретельно просушіть усі елементи приладу перед увімкненням в електромережу.

II. ЕКСПЛУАТАЦІЯ ПРАСКИ

Наповнення резервуара для води

1. Переконайтеся, що прилад не підключено до електромережі. Переведіть регулятор нагрівання підшви в положення «Min», а регулятор подачі пари – в положення ☼.
2. Відкрийте кришку резервуара для води, підніміть носик праски вгору. За допомогою мірної склянки налейте в резервуар воду не вище за позначку «Max» на корпусі приладу. Закрийте кришку резервуара.

3. Встановіть праску у вертикальне положення.

-  *УВАГА! Не наливайте воду безпосередньо з-під крана, щоб уникнути її потрапляння всередину корпусу приладу або на шнур електроживлення.*

Прилад призначений для роботи з водопровідною водою.

-  *Якщо у вашому регіоні дуже жорстка вода, рекомендується змішувати водопровідну та дистильовану воду в пропорції 1:1.*

Встановлення температури підшви

Праску REDMOND RI-C222 забезпечено механічним регулятором температури підшви. На шкалу регулятора нанесено загальноприйняті позначення основних температурних режимів (•••••) і назви основних типів тканин (Cotton/Linen, Silk/Wool, Synthetics).

Повертанням регулятора температури встановіть символ, який відповідає тканині, що прасується, поруч із позначкою на корпусі приладу (див. «Таблиця вибору режимів прасування для різних тканин»). Під час нагрівання підшви індикатор температури на ручці приладу горітиме. Коли підшва праски нагріється до необхідної температури, індикатор згасне. Після цього можна розпочинати прасування.

Прасування з відпарюванням

Ефективне відпарювання можливе в температурних режимах .. або ...

1. Встановіть регулятор подачі пари в потрібне положення. Якщо регулятор знаходиться в положенні ☼, подача пари перекрита (даний режим використовується для сухого

прасування). Для збільшення інтенсивності подачі пари повертайте регулятор у напрямку від ☼ до ☼.

2. Підключіть шнур електроживлення до електромережі. Спалахне індикатор нагрівання підшови. Після того як індикатор нагрівання згасне (підшова нагрілася до встановленої температури), розпочинайте прасування з відпарюванням.

i *УВАГА! Постійна подача пари відбувається тільки тоді, коли праска знаходиться в горизонтальному положенні, за високої температури підшови. Якщо регулятор подачі пари відкритий (не в положенні ☼), за низької температури можливе витікання води з отворів на підшові праски.*

Паровий удар

Функція парового удару необхідна для прасування цупких і сильно зім'ятих тканин. Дана функція доступна під час прасування з відпарюванням, коли індикатор нагрівання на корпусі приладу не горить. Якщо індикатор горить, необхідно дочекатися повного нагрівання підшови приладу. Регулятор пари не має знаходитися в положенні ☼.

Паровий удар здійснюється короткими натисненнями кнопки ☼ під час прасування. Інтервали між натисненнями на кнопку мають бути не менше ніж 2-3 секунди.

Функцію парового удару можна використовувати під час вертикального прасування.

i *УВАГА! У разі вибору низьких температур прасування (режим -) з підшови праски може крапати вода, а парового удару може не бути.*

Вертикальне відпарювання

За допомогою праски REDMOND RI-C222 можна відпарювати вироби у вертикальному положенні. Дана функція дозволяє випрасовувати як легкі за структурою тканини (тюль), так і важкі (штори), а також пальта, піджаки тощо, не знімаючи їх із шалки.

1. Встановіть регулятор подачі пари в положення ☼.
2. Поверніть регулятор температури підшови в положення «Мах».
3. Дочекайтеся, коли підшова нагріється до необхідної температури (індикатор нагрівання на корпусі приладу згасне).
4. Розташуйте праску вертикально, підшовою у напрямку тканини, що відпарюється. Тримайте праску на відстані декількох сантиметрів від виробів, що відпарюються, щоб не зіпсувати делікатні тканини.
5. Рухаючи праску зверху вниз, виконайте декілька коротких натиснень на кнопку парового удару. Через кожних 5 натиснень переводьте праску в горизонтальне положення.
6. Якщо індикатор нагрівання підшови спалахне, дочекайтеся, поки підшова нагріється (індикатор згасне) та продовжте вертикальне відпарювання.

STOP *УВАГА! Температура пари дуже висока! Щоб уникнути опіків, не допускайте контакту з паром, яка виходить з отворів на підшові праски. Не відпарюйте одяг на людині!*

Сухе прасування

Ви можете прасувати тканини в сухому режимі, навіть якщо резервуар наповнений водою. Проте у разі тривалої роботи в цьому режимі не рекомендується наливати в резервуар надто багато води.

1. Установіть регулятор подачі пари в положення ☼.
2. Повертаючи регулятор температури підшви, встановіть необхідну температуру нагрівання відповідно до типу тканини.
3. Після того як підшва нагріється до встановленої температури, індикатор нагрівання на корпусі приладу згасне. Можна починати прасування.

Функція зволоження тканини

Функція зволоження знадобиться, якщо ви прасуєте пересушену білизну або тканину з тонкою структурою волокна, а також для прасування манжетів і складок.

Для зволоження тканини натисніть на кнопку розпилення води ☹:

- повільно, плавно – для розбризкування;
- швидкими рухами – для розпилення.

З отвору розпилювача розбризкуватиметься вода.

Функцію зволоження тканини можна використовувати необхідну кількість разів в будь-якому режимі роботи.

Система автовимкнення

Функція автовимкнення забезпечує безпеку експлуатації праски та дозволяє заощаджувати електроенергію. Якщо прилад знаходиться в нерухомому стані, спрацює система автоматичного вимкнення:

- для праски в горизонтальному положенні або на боці (після випадкового падіння) – приблизно через 30 секунд;
- для праски у вертикальному положенні – приблизно через 8 хвилин.

У разі спрацювання функції автовимкнення нагрівання підшви припиниться, пролунає сигнал, після цього індикатор автовимкнення на ручці приладу мерехтітиме. Для продовження роботи підійміть праску за ручку. Індикатор автовимкнення перестане мерехтіти, спалахне індикатор нагрівання підшви. Як тільки індикатор нагрівання згасне, можна відновити прасування.

Система «Крапля-стоп»

Автоматична система «Крапля-стоп» запобігає протіканню води й дозволяє прасувати навіть найделікатніші тканини без ризику пошкодити їх.

Прасування делікатних тканин має здійснюватися за низької температури (температурний режим -).

Завершення роботи

Після завершення роботи встановіть регулятор нагрівання підшви в положення «Min», а регулятор подачі пари – в положення ☼. Від'єднайте праску від електромережі. Відкрите кришку резервуара та злийте воду, перевернувши праску над раковиною. Обережно порухайте праску, щоб злити залишки води. Встановіть праску у вертикальне положення.

Дочекайтеся, поки підшва охолоне. Обмотайте шнур електроживлення навколо основи праски. Зберігайте прилад у вертикальному положенні.

Таблиця вибору режимів прасування для різних тканин

Символ на регуляторі нагрівання	Положення регулятора температури	Тип тканини	Рекомендації
●	SYNTHETICS	Акрил	Прасувати обережно. Використання пари є ризикованим, можливе витікання води з підшви праски і, як наслідок, поява плям на тканині
		Поліамідні тканини (хапрон, нейлон)	
		Поліуретан	
		Ацетатні волокна	Тканину краще прасувати з виворітного боку, оскільки вона погано переносить нагрівання. Ацетат швидко сохне та майже не потребує прасування
		Поліестер	Рекомендується прасувати через вологу тканину
●●	SILK/WOOL	Віскоза	За підвищеної температури змінює колір, прилипає, твердне та руйнується, можлива усадка
		Шовк	Шовкову тканину краще не збризкувати водою, оскільки від нерівномірного зволоження можливе утворення плям
		Вовна	Тканину краще збризкувати водою або прасувати через вологу тканину. За підвищеної температури можлива усадка
●●●	COTTON / LINEN	Бавовна	Рекомендується режим відпарювання
		Льон	

III. ДОГЛЯД ЗА ПРИЛАДОМ

Функція самоочищення

Дана функція призначена для очищення праски від накипу, що утворився в соплах підшви. Рекомендується здійснювати самоочищення праски 2-3 рази на місяць. Чим жорсткіше використовується вода, тим частіше потрібне самоочищення.

1. Налийте воду в резервуар до позначки «Мах».
2. Перекрийте подачу пари (прокрутіть регулятор пари вліво до положення ☞). Встановіть регулятор температури нагрівання підшви в положення «Мах». Підключіть праску до електромережі.
3. Коли індикатор нагрівання згасне, від'єднайте праску від електромережі та помістіть її в горизонтальному положенні над раковину.
4. Натисніть і утримуйте кнопку самоочищення «Calc Clean», поки вихід гарячої води й пари з отворів підшви не припиниться. При цьому рекомендується рухати праску вперед-назад. Пара та кипляча вода, що виходять з отворів, видалять забруднення.
5. Після очищення відкрийте кришку резервуара для води та злийте воду, що залишилася в резервуарі. Закрийте кришку.
6. Коли підшва охолоне, протріть її поверхню вологою тканиною.
7. У разі сильного забруднення рекомендується повторити цикл самоочищення.



УВАГА! Використовуйте тільки водопровідну воду. Не рекомендується використовувати дистильовану (демінералізовану), пом'якшену або кип'ячену воду – в цьому випадку самоочищення буде неефективним.

Очищення підшови

Перед очищенням підшови праски переконайтеся, що вона відключена від електромережі та повністю охолочила. Підшову можна очистити вологою тканиною або губкою. Не використовуйте абразивні мийні засоби й губки з металевим або абразивним покриттям, а також хімічно агресивні речовини.

Зберігання та транспортування

Зберігайте прилад у сухому місці подалі від нагрівальних приладів і прямих сонячних променів. Щоб не пошкодити робочу поверхню, завжди зберігайте праску у вертикальному положенні. Не допускайте зіткнення підшови праски з металевими й іншими твердими предметами.

Не зберігайте праску з водою, щоб уникнути утворення вапняних відкладень та забруднень, які забруднюють тканини в процесі прасування.

Під час транспортування та зберігання забороняється піддавати прилад механічному впливу, який може призвести до пошкодження пристрою та/або порушення цілісності упаковки.

Необхідно берегти упаковку приладу від потрапляння води й інших рідин.

IV. ПЕРЕД ЗВЕРНЕННЯМ ДО СЕРВІС-ЦЕНТРУ

Несправність	Можлива причина	Спосіб усунення
Підшовка праски не нагрівається, індикатор нагрівання не горить	Прилад не підключено до електромережі	Підключіть прилад до електромережі
	Електророзетка несправна	Підключіть прилад до справної електророзетки
	Спрацювала система автовимкнення (горить індикатор автовимкнення на ручці праски)	Див. розділ «Система автовимкнення»

Несправність	Можлива причина	Спосіб усунення
Підшовка праски нагрівається погано	Встановлено дуже низьку температуру нагрівання	Повертаючи регулятор нагрівання підшови праски, встановіть необхідну температуру
Немає пари	Подачу пари перекрито	Встановіть регулятор пари в необхідне для вас положення
Інтенсивність подачі пари недостатня	У резервуарі дуже мало води	Заповніть резервуар для води як мінімум на 1/4
	Регулятор пари стоїть у положенні середньої подачі пари	Повертаючи регулятор, збільште подачу пари
	Діє функція «Крапля-стоп»	Почекайте, поки не буде досягнуто належної температури підшови праски (індикатор нагрівання згасне)
Пара, що виходить із отворів підшови праски, бруднить білизну	Ви використовували воду з хімічними добавками	Не наливайте в резервуар воду з хімічними добавками
	Ви використовували дистильовану або пом'якшену воду	Використовуйте звичайну водопровідну воду або суміш з водопровідної та дистильованої води в пропорції 1:1
	Ви не видалили воду з резервуара після попереднього використання	Проведіть самоочищення приладу. Завжди виливайте воду з праски після закінчення роботи
Підшовка праски забруднилась і бруднить білизну	Було встановлено занадто високу температуру підшови праски	Зверніться з ярликами на виробі та «Таблицю вибору режимів прасування для різних тканин»
	Ви недостатньо прополоскали білизну або прасуєте новий одяг, не прополоскавши його	Очистіть підшову. Прополощіть одяг, переконайтеся, що на ньому не залишилося мила або інших очищувальних речовин

Несправність	Можлива причина	Спосіб усунення
З отворів підшови праски витікає вода	Встановлено дуже низьку температуру нагрівання підшови	Встановіть регулятор нагрівання підшови в положення «••••» або «Max»
	Дуже низька температура підшови через часте натиснення кнопки інтенсивної подачі пари	Збільште інтервали між натисненнями кнопки інтенсивної подачі пари
На підшаві праски подряпини й інші пошкодження	Ви поставили праску на металеву підставку	Використовуйте спеціальні підставки для праски. Зберігайте праску у вертикальному положенні
	Підшова була пошкоджена фурнітурою на одязі (заклепки, застібки-блискавки, гудзики тощо)	Під час прасування намагайтеся не зачіпати застібки-блискавки, заклепки й інші тверді предмети, які можуть пошкодити підшову праски

i У разі, якщо несправність усунути не вдалося, зверніться до авторизованого сервісного центру.

V. ГАРАНТІЙНІ ЗОБОВ'ЯЗАННЯ

На цей виріб надається гарантія строком на 12 місяців з моменту його придбання. Впродовж гарантійного періоду виробник зобов'язується усунути шляхом ремонту, заміни деталей або заміни усього виробу будь-які заводські дефекти, викликані недостатньою якістю матеріалів або складання. Гарантія набуває чинності тільки у тому випадку, якщо дата купівлі підтверджена печаткою магазину і підписом продавця на оригінальному гарантійному талоні. Справжня гарантія признається лише у тому випадку, якщо прилад застосовувався відповідно до інструкції з експлуатації, не ремонтувався, не розбирався і не був пошкоджений в результаті неправильного

поводження з ним, а також збережена повна комплектність виробу. Ця гарантія не поширюється на природний знос виробу і витратні матеріали (фільтри, лампочки, керамічні і тефлонні покриття, гумові ущільнювачі і т.д.).

Термін служби виробу і термін дії гарантійних зобов'язань на нього обчислюються з дня продажу або з дати виготовлення виробу (у разі, якщо дату продажу визначити неможливо).

Дату виготовлення приладу можна знайти в серійному номері, що розташований на ідентифікаційній наклейці на корпусі виробу. Серійний номер складається з 13 знаків. 6-й і 7-й знаки позначають місяць, 8-й — рік випуску пристрою.

Встановлений виробником термін служби приладу складає 3 роки з дня його придбання за умови, що експлуатація виробу здійснюється відповідно до цієї інструкції і застосовних технічних стандартів.

Упаковку, посібник користувача, а також сам прилад необхідно утилізувати відповідно до місцевої програми по переробці відходів. Не викидайте такі вироби разом із звичайним побутовим сміттям.



Осы бұйымды пайдаланудың алдында оны пайдалану бойынша нұсқаулықты мұқият оқыңыз және анықтамалық ретінде сақтап қойыңыз. Аспапты дұрыс пайдалансаңыз, оның қызмет ету мерзімі көпке ұзарады.

ҚАУІПСІЗДІК ШАРАЛАРЫ

- Өндіруші қауіпсіздік техникасы талаптарын және бұйымды пайдалану ережелерін ұстанбаудан туындаған зақымдар үшін жауап бермейді.
- Бұл электр аспап тұрмыстық жағдайларда қолданарналған құрылғы болып табылады және пәтерлерде, қала сыртындағы үйлерде, қонақ үй нөмірлерінде, дүкендер, офистердің тұрмыстық бөлмелерінде немесе өнеркәсіптік емес пайдаланудың басқа жағдайларында қолданыла алады. Құрылғыны өнеркәсіптік немесе кез келген басқа мақсатсыз пайдалану бұйымды дұрыс пайдалану шарттарын бұзу болып табылады. Бұл жағдайда өндіруші ықтимал салдарлар үшін жауап бермейді.
- Құрылғыны электр желіге қосудың алдында оның кернеуі аспап қоректенуінің номиналды

кернеуіне сәйкес келетінін тексеріңіз (бұйымның техникалық сипаттамасын немесе зауыттық кестешесін қараңыз).

- Аспаптың тұтынылатын қуатына арналған ұзартқышты пайдаланыңыз. Бұл талапты ұстанбау қысқа тұйықталуға немесе кабельдің тұтануына әкеліп соқтыруы мүмкін.
- Аспапты тек жерлендірілген розеткаға қосыңыз – бұл тоқ соғуға қарсы қорғаныстың міндетті талабы. Ұзартқышты пайдаланылғанда ол да жерлендірілгеніне көз жеткізіңіз.
- Аспапты пайдаланған соң, сонымен қатар оны тазалау немесе жылжыту кезінде розеткадан ажыратыңыз. Электр бауды сымынан ұстамай, ашасынан құрғақ қолмен ұстап шығарыңыз.
- Аспап электр желісіне қосылғанша қараусыз қалмауы тиіс.
- Су резервуарын толтырған кезде аспап электр желісінен өшірулі болуы тиіс.

STOP *НАЗАР АУДАРЫҢЫЗ!* Жұмыс кезінде аспап қыздады! Үтік жұмыс істеп тұрған кезде және пайдаланған соң бірден оның табанына қол тигізбеңіз. Үтіктеуге арналған арнайы беттерді ғана қолданыңыз. Аспапты қараусыз қосулы күйінде қалдырмаңыз, пайдаланған соң бірден оны электр желісінен ажыратыңыз.

- Электр қоректену бауын есіктен немесе жылу көздерінің қасында жүргізбеңіз. Электр бауы бұралмауын және бүгілмеуін, өткір заттарға, жиһаздың бұрыштары мен шеттеріне тимеуін байқаңыз.

STOP *ЕСТЕ САҚТАҢЫЗ:* электр қоректену кабелін кездейсоқ зақымдасаңыз, кепілдік шарттарына сәйкес келмейтін ақауларға, сонымен қатар электр тоғының соғуына әкеліп соқтыруы мүмкін. Зақымданған электр бауы сервис-орталықта жылдам ауыстыруды талап етеді.

- Аспапты тазалаудың алдында ол электр желіден ажыратылғанына және толық суығанына көз жеткізіңіз. Аспапты тазалау бойынша нұсқаулықтарды қатаң ұстаныңыз.

STOP *Аспап корпусын суға батыруға немесе су ағынына түсіруге ТЫЙЫМ САЛЫНАДЫ!*

- Бұл аспап физикалық, жүйке немесе психикалық ауытқулары бар немесе тәжірибесі мен білімі жетіспейтін адамдардың (оның ішінде балалардың) қолдануына арналмаған, мұндай тұлғалар қадағаланып, олардың қауіпсіздігі үшін жауап беретін тұлға осы аспапты қолдануға қатысты нұсқау жасалған жағдайлардан басқа. Балалардың аспаппен, оның жинақтаушыларымен, сонымен қатар зауыттық орамымен ойнауына жол бермеу мақсатында қадағалап отыру қажет. Құрылғыны тазалау және қызмет көрсетуді балалар ересектердің қарауынсыз жасамауы тиіс.
- Аспапты өздігіңізбен жөндеуге немесе құрылымына өзгеріс енгізуге тыйым салынады. Қызмет көрсету және жөндеу бойынша барлық жұмыстарды авторландырылған сервис-орталық жасауы керек. Біліксіз жасалған жұмыс аспаптың бұзылуына, жарақат пен мүлік зақымдануына әкеліп соқтыруы мүмкін.

STOP Аспапты кез келген ақауы бар болғанда пайдалануға тыйым салынады.

Техникалық сипаттамалары

Үлгісі	RI-C222
Қоректену	220-240 В, 50 Гц
Қуаты	2000-2400 Вт
Электр тоғымен зақымданудан қорғау	I класс
Қызып кетуден қорғаныс	бар
Қақтан қорғаныс	бар
«Тамшы-стоп» функциясы	бар
Тігінен булау	бар
Қатты бу соққысы	бар
Өзін-өзі тазалау функциясы	бар
Автоматты түрде өшу функциясы	бар
Құрғақ күйде үтіктеу	бар
Басқару типі	механикалық
Табан жабындысы	керамическое
Габаритті көлемі	298×130×142 мм
Нетто салмағы (сусыз)	1,5 ± 3%
Бау ұзындығы	1,8 м

Жинағы

Үтік	1 дана
Өлшеу стақаны	1 дана
Пайдалану бойынша нұсқаулық	1 дана
Сервистік кітапша	1 дана

Өндіруші осындай өзгерістер туралы қосымша хабарлама-стан өз өнімін жетілдіру барысында оның дизайны, жинағы, сонымен қатар бұйымның техникалық сипаттамаларына өзгеріс енгізуге құқылы.

KAZ

Аспаптың құрылымы (A1 сурет, 3 бет)

1. Су бүріккіш тесігі.
2. Су ыдысының қақпағы.
3. Бу жіберу реттегіші – матаның типіне байланысты оны булаудың қажетті қуатын орнатуға немесе бу жолдарын толық жабуға мүмкіндік береді.
4. Буды қарқынды жіберу түймешігі (бу соққысы) – булап үтіктегенде буды қатты атқылау үшін, сонымен қатар тігінен булау үшін қызмет етеді.
5. Суды шашырату түймешігі – заттарды ылғалдатуға арналған.
6. Автоматты түрде өшу индикаторы – егер аспап тік күйінде шамамен 8 минут немесе көлденең күйде шамамен 30 секунд пайдаланылмаса, жыпылықтай бастайды (оның алдында сигнал естіледі).
7. Баудың топсалы бекітпесі – пайдалану мерзімін ұзартады және аспаптың қауіпсіз пайдалануын қамтамасыз етеді.
8. Электр қоректену бауы.
9. Табанның қызу индикаторы – қызыдырғанда жанады және үтік табаны тапсырылған температураға дейін қызғанда өшеді.
10. Су ыдысы – көлемі үлкен (350 мл).
11. Табан температурасын механикалық реттегіші.

12. Өзін-өзі тазалау түймешігі «Calc Clean» – үтікті өнімділігіне жағымсыз әсер ететін қақтан өзін-өзі тазалауға арналған.
13. «Мах» – ыдыста судың ең үлкен деңгейінің белгісі (үтік тік тұрғанда).
14. Қыш жабындысы және буды бүкіл бетке біркелкі таратуға арналған ерекше бедері бар табан.
15. Өлшеу стақаны.

I. АЛҒАШҚЫ ҚОСАР АЛДЫНДА

Бұйымды орамынан шығарып, барлық орау материалдары мен жарнамалық жапсырмаларды алып тастаңыз.

 *Корпусағы ескертетін жапсырма, жапсырма-көрсеткіш (бар болса) және бұйымның сериялық нөмірі бар кестешені орнында міндетті түрде сақтаңыз!*

Тасымалдаған немесе төмен температураларда сақтаған соң аспапты қосар алдында кем дегенде 2 сағат бөлме температурасында ұстау қажет.

Электр бауды толық жайыңыз. Аспап корпусын ылғал матамен сүртіңіз, аспаптың барлық элементтерін электр желіге қосар алдында мұқият келтіріңіз.

II. ҮТІКТІ ПАЙДАЛАНУ

Су ыдысын толтыру

1. Аспап электр желіге қосылмағанына көз жеткізіңіз. Табан қызу реттегішін «Min» күйіне, бу жіберу реттегіші  күйіне ауыстырыңыз.

2. Су ыдысы қақпағын ашыңыз, үтік ұшын жоғары көтеріңіз. Өлшеу стақаны көмегімен ыдысқа аспап корпусындағы «Мах» белгісінен асырмай су құйыңыз. Ыдыс қақпағын жабыңыз. Үтікті тік қойыңыз.



НАЗАР АУДАРЫҢЫЗ! Су аспап корпусының ішіне немесе электр қоректену бауына түспеуі үшін оны кранның өзінен құймаңыз. Аспап құбырдағы сумен жұмыс істеуге арналған.



Егер өңіріңізде су өте кермек болса, құбырдағы және дистилляцияланған суды 1:1 пропорциясымен араластыруға кеңес беріледі.

Табан температурасын орнату



REDMOND RI-C222 үтігісі табан температурасын механикалық реттегішімен жабдықталған. Реттешігін шкаласына негізгі температуралық режимдердің жалпы қолданылатын белгілері (•••••) мен негізгі мата типтерінің атаулары салынған (Cotton/Linen, Silk/Wool, Synthetics).

Температура реттегішін бұрып, үтіктелетін матаға сәйкес келетін белгіні аспап корпусындағы белгінің қасына орнатыңыз («Әртүрлі мата үшін үтіктеу режимін таңдау кестесі» қараңыз). Табан қызып жатқанда аспап тұтқасындағы температура индикаторы жанады. Үтік табаны қажетті температураға дейін қызғанда индикатор өшеді. Бұдан кейін үтіктеуге кірісуге болады.

Буландырып үтіктеу

•• немесе ••• температуралық режимдерде тиімді булауға болады.

1. Бу жіберу реттегішін қажетті күйге орнатыңыз. Егер реттегіш  күйінде тұрса, будың жіберілуі жабық (осы режим құрғақ күйде үтіктеу үшін пайдаланылады). Бу жіберу

қарқындылығын көбейту үшін реттегішті  ден  ге бағытқа бұрыңыз.

2. Электр қоректену бауын электр желіге қосыңыз. Табанның қызу индикаторы жанады. Қызу индикаторы өшкен соң (табан бекітілген температураға дейін қызған соң) булап үтіктей бастаңыз.

i **НАЗАР АУДАРЫҢЫЗ!** *Үтік көлденең күйде тұрып, табанының температурасы жоғары болғанда ғана бу үнемі беріліп тұрады. Егер бу жіберу реттегіші ашық тұрса ( күйінде емес), төменгі температурада үтік табанындағы тесіктерден су ағуы мүмкін.*

Бу соққысы

Будың соққы функциясы тығыз және қатты мыжылған матаны үтіктеу үшін қажет. Осы функция буландырып үтіктегенде, аспап корпусында қызу индикаторы жолбай тұрғанда қол жетімді. Егер индикатор жанса, аспап табаны толық қызғанып күту керек. Бу жіберу реттегіші  күйінде тұрмауы керек.

Бу соққысы үтіктеу кезінде  түймешігін қысқа басу арқылы жасалады. Басу арасындағы интервалдар кем дегенде 2-3 секунд болуы керек.

Бу соққысы фнкциясын тігінен үтіктегенде пайдалануға болады.

i **НАЗАР АУДАРЫҢЫЗ!** *Төменгі үтіктеу температурасы таңдалғанда (. режимі) үтік табанынан су тамшылауы және бу соққысы болмауы мүмкін.*

Тігінен булау

REDMOND RI-C222 үтігі көмегімен бұйымдарды тік күйде булауға болады. Осы функция құрылымы жеңіл маталарды (тюль) да,

ауыр перделерді де, сонымен қатар пальто, пиджакты және т.б. ілгіштен шешпей үтіктеуге мүмкіндік береді.

1. Бу жіберу реттегішін  күйіне орнатаңыз.
2. Табан температурасы реттегішін «Мах» күйіне бұрыңыз.
3. Табан қажетті температураға дейін қызғанып күтіңіз (аспап корпусында қызу индикаторы өшеді).
4. Үтікті тік, табанын буланатын матаға қаратып, орналастырыңыз. Биязы матаны бүлдірмеу үшін үтікті буланатын бұйымдардан бірнеше сантиметр аралығында ұстаңыз.
5. Үтікті жоғарыдан төмен жылжытып, қарқынды бу жіберу түймешігін кішкентай үзілістермен басыңыз. 5 рет басқан сайын үтікті көлденең күйге ауыстырыңыз.
6. Егер табан қызу индикаторы жанса, ол қызғанып күтіңіз (индикатор өшеді) және тігінен булауды жалғастырыңыз.

STOP **НАЗАР АУДАРЫҢЫЗ!** *Бу температурасы өте жоғары! Күйін қалмау үшін үтік табанындағы тесіктерден шығатын буға тимеңіз. Адамның үстіндегі киімді буламаңыз!*

Құрғақ күйде үтіктеу

Ыдыс суға толы болса да, маталарды құрғақ режимде үтіктей аласыз. Алайда, бұл режимде ұзақ жұмыс істегенде ыдысқа өте көп су құюға кеңес берілмейді.

1. Бу жіберу реттегішін  күйге орнатаңыз.
2. Табан температурасы реттегішін бұрып, қажетті қызу температурасын матаның типіне сәйкес орнатаңыз.
3. Табан орнатылған температураға дейін қызған соң аспап корпусындағы қызу индикаторы өшеді. Үтіктеуге кірісуге болады.

Матаны ылғалдандыру функциясы

Ылғалдандыру функциясы егер сіз кеуіп кеткен кірді немесе талшық құрылымы нәзік матаны үтіктесеңіз, сонымен қатар манжеталар мен қыртыстарды үтіктеу үшін пайдалы болады.

Матаны ылғалдандыру үшін суды бұрку түймешігін басыңыз ⇨:

- ақырын, баяу – тамшылату үшін;
- жылдам қимылмен – бұрку үшін.

Бүріккіштің тесігінен су шашырайды.

Матаны ылғалдандыру функциясын кез келген жұмыс істеу режимінде қажетті сан рет пайдалануға болады.

Автоматты түрде өшіру жүйесі

Автоматты түрде өшу функциясы үтікті пайдалану қауіпсіздігін қамтамасыз етеді және электр энергиясын үнемдеуге мүмкіндік береді. Егер аспап қозғалмай тұрса, автоматты түрде өшу жүйесі іске қосылады:

- көлденең күйде немесе бүйірде жатқан (кездейсоқ құлағанда) үтік үшін – шамамен 30 секундтан кейін;
- тік күйде тұрған үтік үшін – шамамен 8 минуттан кейін.

Автоматты түрде өшу функциясы іске қосылғанда табанның қызуы тоқтайды, сигнал естіледі, бұдан кейін аспап тұтқасында автоматты түрде өшу индикаторы жыпылықтайды. Жұмысты жалғастыру үшін үтікті тұтқасынан ұстаңыз. Автоматты түрде өшу индикаторы жыпылықтауды тоқтатады, табанның қызу индикаторы жанады. Қызу индикаторы өшкен соң бірден үтіктеуді жалғастыруға болады.

«Тамшы-стоп» жүйесі

Автоматты «Тамшы-стоп» жүйесі су ағызбайды және ең биязы матаны зақымдау тәуекелсіз үтіктеуге мүмкіндік береді.

Биязы мата төмен температурада үтіктелуі керек (-температуралық режимі).

Жұмысты аяқтау

Жұмыс аяқталысымен табанды қыздыру реттегішін «MIP» күйіне, бу жіберу реттегішін ☼ күйіне орнатыңыз. Үтікті электржелісінен ажыратыңыз. Су ыдысы қақпағын ашыңыз және үтікті раковинаның үстінде аударып, суды ыдыстан төгіңіз. Су қалдықтарын төгу үшін үтікті абайлап сілкіңіз. Үтікті тік қойыңыз. Табан суығанын күтіңіз. Электр қоректену бауын үтіктің сыртына ораңыз. Аспапты тік күйде сақтаңыз.

Әртүрлі мата үшін үтіктеу режимін таңдау кестесі

Қызу реттегішіндегі белгі	Температура реттегішінің күйі	Мата типі	Кеңестер
•	SYNTHETICS	Акрил	Абайлап үтіктеңіз. Бұды пайдалану тәуекел болып табылады, үтіктің табанынан су ағып кетуі мүмкін, соның салдарынан матада ағыз пайда болады
		Полиамид маталары (капрон, нейлон)	
		Полиуретан	
•	SYNTHETICS	Ацетат талшықтары	Матаны ішкі жағынан үтіктегеннен өйткені ол қыздыруды нашар төзеді. Ацетат тез кебеді және үтіктеуді талап етпейді дерлік
		Полиэстер	Ылғал мата арқылы үтіктеуге кеңес беріледі
		Вискоза	Жоғары температурада түсін өзгертеді, жабысады, қатайып, бұзылады, отыруы мүмкін

Қызу реттегішіндегі белгі	Температура реттегішінің күйі	Мата типі	Кеңестер
●●	SILK/WOOL	Жібек	Жібек матаға су бүркемеген жөн, өйткені ылғал біркелкі еместігінен айғыз қалыптасуы мүмкін
		Жүн	Матаға су себу немесе ылғал мата арқылы үтіктеу дұрыс болады. Жоғары температурада отыруы мүмкін
●●●	COTTON / LINEN	Мақта	Буландыру режиміне кеңес беріледі
		Зығыр	

III. АСПАПТЫ КҮТУ

Өзін-өзі тазалау функциясы

Осы функция үтікті табан шүмектерінде қалыптасқан қақтан тазалауға қызмет етеді. Өзін-өзі тазалау шарасын айына 2-3 рет жүргізуге кеңес беріледі. Пайдаланылатын су кермек болғанымен өзін-өзі тазалау да жиірек болуы керек.

1. Суды ыдысқа «Мах» белгісіне дейін құйыңыз.
2. Буды жабыңыз (бу реттегішін солға  күйіне дейін бұрыңыз). Табанды қыздыру температурасы реттегішін «Мах» күйіне орнатыңыз. Үтікті электржеліге қосыңыз.
3. Қызу индикаторы өшкенде үтікті электр желісінен ажыратыңыз және раковинаның үстінде көлденең күйде ұстаңыз.
4. «Calc Clean» өзін-өзі тазалау түймешігін басыңыз және табан тесіктерінен ыстық су мен бу шығуы тоқтағанша ұстаңыз. Бұл кезде үтікті алға-артқа шайқауға кеңес беріледі. Тесіктерден шығатын бу мен қайнаған су кірді кетіреді.

5. Тазалаған соң су ыдысы қақпағын ашыңыз және ыдыста қалған суды төгіңіз. Қақпақты жабыңыз.
6. Табан суығанда оның бетін ылғал матамен сүртіңіз.
7. Қатты кір болғанда өзін-өзі тазалау айналымын қайталауға кеңес беріледі.



HAZAR AУДАРЫҢЫЗ! Тек құбырдағы суды пайдаланыңыз. Дистилляцияланған (минералсыздандырылған), жұмсартылған немесе қайнаған суды пайдалануға кеңес берілмейді – бұл жағдайда өзін-өзі тазалау тиімсіз болады.

Табанды тазалау

Үтік табанын тазалаудың алдында ол электр желіден ажырап тұрғанына және толық суығанына көз жеткізіңіз. Табанды ылғал матамен немесе губкамен тазалауға болады. Абразивті жуу құралдарын және жабындысы металл немесе абразивті губкаларды, сонымен қатар химиялық агрессивті заттарды пайдаланбаңыз.

Сақтау және тасымалдау

Аспапты қыздыру аспаптары мен тікелей күн сәулелерінен алыс құрғақ жерде сақтаңыз. Жұмыс бетіне зақым тигізбеу үшін үтікті ылғи тік күйінде сақтаңыз. Үтік табанын металдық және басқа қатты заттарға тигізбеңіз.

Матаны үтіктеу барысында былғайтын әк тұнбалары мен лас қалыптастырмау үшін үтікті сумен сақтамаңыз.

Тасымалдау және сақтау кезінде құралдың зақымдануына және/немесе ораманың бүтіндігіне әкелуі мүмкін құралды механикалық әсерлерге ұшарытуға тыйым салынады.

Құралдың орамасын су мен басқа да сұйықтықтардан сақтау қажет.

IV. СЕРВИС-ОРТАЛЫҚҚА ЖОЛЫҒАР АЛДЫНДА

Ақау	Ықтимал себебі	Жою әдісі
Үтік табаны қызбайды, қызу индикаторы жанбайды	Аспап электр желіге қосылмаған	Аспапты электр желіге қосыңыз
	Электр розетка ақаулы	Аспапты жөн электр розеткаға қосыңыз
	Автоматты түрде өшіру жүйесі іске қосылды (үтік тұтқасында автоматты түрде өшудің индикаторы жанады)	«Автоматты түрде өшіру жүйесі» тарауын қараңыз
Үтік табаны әлсіз қызады	Қыздырудың өте аз температурасы орнатылған	Үтік табанын қыздыру реттегішін бұрап, қажетті температураны орнатыңыз
Бү жоқ	Будың жіберілуі жабық	Бү реттегішін сізге керек күйге орнатыңыз
Бү жіберу қарқындылығы жетпейді	Ыдыста су өте аз	Су ыдысын кем дегенде 1/4 толтырыңыз
	Бү реттегіші буды орташа жіберу күйінде тұр	Реттегішті бұрып, жіберілетін буды көбейтіңіз
	«Тамшы-стоп» функциясы қосулы	Үтік табанының жарамды температурасы болмаған күтіңіз (қызу индикаторы өшеді)
Үтік табаны тесіктерінен шығатын бу затты былғайды	Сіз химиялық қоспалары бар суды пайдаландыңыз	Ыдысқа химиялық қоспалары бар суды қоймаңыз
	Сіз дистилляцияланған немесе жұмсақ суды пайдаландыңыз	Кәдімгі құбырдағы суды немесе құбырдағы және дистилляцияланған судың 1:1 пропорциясында қоспасын пайдаланыңыз

Ақау	Ықтимал себебі	Жою әдісі
Үтік табаны тесіктерінен шығатын бу затты былғайды	Сіз алдыңғы пайдаланған соң ыдыстан суды кетірмедіңіз	Аспапты өзін-өзі тазалатыңыз. Жұмыс аяқталған соң суды үтіктен ылғи төгіп тұрыңыз
	Үтік табанының өте жоғары температурасы орнатылды	Бұйымдағы жапсырма мен «Әртүрлі маталар үшін үтіктеу режимін таңдау кестесін» салыстырыңыз
	Үтік табаны кірлеп, киімді былғайды	Табанды тазалаңыз. Киімді шайыңыз, үстінде сабын немесе басқа тазалау құралы қалмағанына көз жеткізіңіз
Үтік табаны тесіктерінен су ағады	Кірді жететіндей шаймадыңыз немесе жаңа киімді шаймай үтіктеп жатырсыз	Табанды тазалаңыз. Киімді шайыңыз, үстінде сабын немесе басқа тазалау құралы қалмағанына көз жеткізіңіз
	Қыздырудың өте аз температурасы орнатылған подошвы	Табанды қыздыру реттегішін ••• немесе «Мах» күйіне орнатыңыз
	Қарқынды бү жіберу түймешігі жиі басылғанынан табан температурасы өте төмен	Қарқынды бү жіберу түймешігін басу аралығын көбейтіңіз
Үтіктің табанында сызаттар мен басқа зақымдар бар	Сіз үтікті металдық бетке қойдыңыз	Үтіктің арнайы түпқоймаларын пайдаланыңыз. Үтікті тік күйде сақтаныз
	Табан киімдегі фурнитуралармен (тойтарма, сырғыпта, түйме және т.б.) зақымданды	Үтіктеу барысында үтік табанын зақымдау мүмкін сырғыпта, тойтарма мен басқа қатты заттарға тимеуге тырысыңыз



Егер қателікті дұрыстай алмасаңыз, авторизацияланған сервистік орталыққа жүгініңіз.

V. КЕПІЛДІК МІНДЕТТЕМЕЛЕР

Осы бұйымға сатып алынған сәттен 12 ай мерзіміне кепілдік беріледі. Өндіруші кепілдік кезеңі ішінде жөндеу, бөлшектерді ауыстыру немесе бүкіл бұйымды ауыстыру жолымен материалдар немесе құрыдың сапасы жетіспеушілігінен туындаған кез келген зауыттық ақауларды жоюға міндеттенеді. Кепілдік тек сатып алу күні түпнұсқалық кепілдік талонында дүкен мөрімен және сатушы қолымен расталған жағдайда ғана күшіне енеді. Осы кепілдік тек бұйым пайдалану бойынша нұсқаулыққа сәйкес қолданылған, жөнделмеген, бұзылмаған және онымен дұрыс жұмыс істемеу нәтижесінде зақымданбаған, сонымен қатар бұйымның толық жинағы сақталған жағдайда танылады. Осы кепілдік бұйымның табиғи тозуына және шығын материалдарына таралмайды (сүзгілер, шамдар, қыш және тефлондық тығыздауыштар және т.б.).

Бұйымның қызмет мерзімі мен кепілдік міндеттемелердің жарамдылық мерзімі өндірілген кезден бастап немесе бұйым жасалған кезден бастап есептеледі (егер сатылған күнін анықтау мүмкін болмаса).

Аспаптың өндірілген кезі бұйым корпусындағы сәйкестендіру жапсырмасында орналасқан сериялық нөмірден табуға болады. Сериялық нөмір 13 белгіден тұрады. 6-ші және 7-шы белгілер айды, 8-ші — құрылғы шыққан жылды білдіреді.

Өндіруші бекіткен аспаптың қызмет ету мерзімі бұйымның пайдаланылуы осы нұсқаулық пен қолданылатын техникалық стандарттарға сәйкес жүруі жағдайында сатып алынған күнінен 3 жыл құрайды.

Орамды, пайдаланушы нұсқаулығын, сонымен қатар аспаптың өзін қалдықтарды қайта өңдеу бойынша жергілікті бағдарламаға сәйкес пайдаға асыру керек. Мұндай бұйымдарды адеттегі тұрмыстық қоқыспен тастамаңыз.



Ushbu mahsulotdan foydalanishni boshlashdan avval undan foydalanish bo'yicha qo'llanmani diqqat bilan o'qib chiqing va uni kelajakda foydalanish uchun saqlang. Jihozdan to'g'ri foydalanish uning xizmat ko'rsatish muddatini anchagina uzaytiradi.

XAVFSIZLIK CHORALARI

- Texnika xavfsizligi talablariga va mahsulotdan foydalanish qoidalariga amal qilmaslik natijasida yetkazilgan shikastlanishlar uchun ishlab chiqaruvchi javobgarlikni o'z zimmasiga olmaydi.
- Ushbu elektr jihozi maishiy sharoitlarda foydalanish uchun mo'ljallangan qurilma hisoblanadi va u kvartirada, shahardan tashqaridagi uylarda, mehmonxonalarda, do'konlarning maishiy xonalarida, ofislarda yoki nosanoat maqsadlarida foydalanishning boshqa shunga o'xshash sharoitlarida qo'llanilishi mumkin. Qurilmadan sanoat maqsadlarida yoki qurilma mo'ljallanmagan boshqa istalgan maqsadlarda foydalanish mahsulotdan tegishli tarzda foydalanish shartlarining buzilishi hisoblanadi. Bunday hollarda

ishlab chiqaruvchi bo'lishi mumkin bo'lgan oqibatlar uchun javobgarlikni o'z zimmasiga olmaydi.

- Qurilmani elektr tarmog'iga ulashdan avval undagi kuchlanishning jihoz ta'minoti nominal kuchlanishiga mos ekanligini tekshiring (mahsulot texnik xususiyatlari yoki zavodda yopishtirilgan yorliqqa qarang).
- Jihozning iste'mol qiladigan quvvatiga mo'ljallangan uzaytirgichdan foydalaning, – parametrlarning mos kelmasligi qisqa tutashuv yoki kabelning yonishiga olib kelishi mumkin.
- Jihozni faqat yerga ulangan rozetkagaulang – bu elektr toki urishidan himoya qilishning amal qilinishi shart bo'lgan talabidir. Uzaytirgichdan foydalanganda uning ham yerga ulanganligiga ishonch hosilqiling.
- Foydalanib bo'lgandan so'ng hamda uni tozalash yoki ko'chirish vaqtida jihozni rozetkadan uzib qo'ying. Elektr tarmog'iga ulash shnurini quruq qo'l

yordamida o'tkazgichdan emas, balki vilkadan ushlagan holda sug'uring.

- U elektr tarmog'iga ulangan holda bo'lar ekan, jihoz qarovsiz qoldirilmasligi kerak.
- Suv uchun rezervuarni to'ldirish vaqtida jihoz elektr tarmog'idan uzilgan bo'lishi kerak.

STOP *DIQQAT! Ishlash vaqtida jihoz qiziydi! U ishlayotgan vaqtda va undan foydalanib bo'lishingiz bilan oq dazmolning tag qismiga qo'llaringiz bilan tegmang. Dazmollash uchun faqat „Max“sus sirtlardan foydalaning. Jihozni yoqilgan holda qarovsiz qoldirmang, foydalanib bo'lgandan keyin uni darhol elektr tarmog'idan uzing.*

- Elektr ta'minot shnurini eshik tirqishlaridan yoki issiqlik manbalari yaqinidan o'tkazmang. Elektr ta'minot shnurining buralib qolmasligi va bukilmasligi, o'tkir buyumlarga, mebellarning burchaklari va qirralariga tegib turmasligini kuzatib boring.

STOP *YODDA TUTING: elektr ta'minot kabelining tasodifan shikastlanishi kafolat shartlariga*

to'g'ri kelmaydigan shikastlanishlarga hamda elektr tokining urishiga olib kelishi mumkin. Shikastlangan elektr ta'minot kabelini xizmat ko'rsatish markazida darhol almashtirish talab qilinadi.

- Jihozni tozalashdan avval uning elektr tarmog'idan uzilganligi va to'liq sovuganligiga ishonch hosil qiling. Jihozni tozalash bo'yicha ko'rsatmalarga qat'iy amal qiling.

STOP *Jihoz korpusini suvga botirish yoki uni suv oqimi ostiga joylashtirish TA'QIQLANADI!*

- Ushbu jihoz jismoniy, asab yoki ruhiy jihatdan chetlanishlarga ega bo'lgan yoki tajribasi va bilimi yetarli bo'lmagan kishilar (jumladan bolalar) tomonidan foydalanish uchun mo'ljallanmagan, bunday shaxslar ustidan nazorat olib borilayotgan yoki ularning xavfsizligi uchun javobgar shaxs tomonidan ularga ushbu jihozdan foydalanish bo'yicha ko'rsatmalar berish o'tkazilayotgan hollar bundan mustasno. Ularning jihoz, uning ehtiyot

qismlari hamda uning qadog'i bilan o'ynashlariga yo'l qo'ymaslik uchun bolalar ustidan nazoratni amalga oshirish lozim. Qurilmani tozalash va unga xizmat ko'rsatish bolalar tomonidan kattalar nazoratsiz o'tkazilishi mumkin emas.

- Jihozni mustaqil tarzda ta'mirlash yoki uning tuzilishiga o'zgartirishlar kiritish ta'qiqlanadi. Xizmat ko'rsatish va ta'mirlash bo'yicha barcha ishlar vakolatli xizmat ko'rsatish markazi tomonidan bajarilishi kerak. Noprofessional tarzda bajarilgan ish jihozning ishdan chiqishi, jarohatlanish va mulklarning zararlanishiga olib kelishi mumkin.

STOP *Jihozdan istalgan turdagi nosozlik mavjud bo'lgan holda foydalanish ta'qiqlanadi*

Texnik xususiyatlari

Modeli	RI-C222
Ta'minot kuchlanishi	220-240 V, 50 Gts
Quvvat.....	2000-2400 Vt
Elektr toki urishidan himoya qilish.....	I sinf
Ortiqcha qizishdan himoyalashbor
Qasmoqdan himoyalash.....	.bor
«Tomchi-stop» funksiyasibor
Vertikal bug'lash.....	.bor
Kuchli bug'li zarba.....	.bor
O'z-o'zini tozalash funksiyasi.....	.bor
Avtomatik o'chirish funksiyasi.....	.bor
Quruq dazmollash.....	.bor
Boshqaruv turi	mexanik
Tag qism qoplamasi.....	keramik
Gabarit o'lchamlari.....	298x130x142 mm
Sof og'irligi	1,5 ± 3%
Shurning uzunligi.....	1,8 m

Majmua to'plami

Dazmol.....	1 dona
O'lchov stakani	1 dona
Foydalanish bo'yicha qo'llanma.....	1 dona
Xizmat ko'rsatish kitobchasi	1 dona

Ishlab chiqaruvchi o'z mahsulotini mintazam takomillashtirish davomida bunday o'zgarishlar to'g'risida avvaldan xabardor qilmagan holda mahsulot dizayni, majmualar to'plami hamda texnik xususiyatlariga o'zgarishlar kiritish huquqiga ega.

Jihozning tuzilishi (sxemasi A1, p. 3)

1. Bug' purkagich tirqishi.
2. Suv uchun rezervuar qopqog'i.
3. Bug' uzatish boshqargichi – matoning turiga bog'liq ravishda matoni bug'lash uchun kerakli quvvatni o'rnatish yoki bug' uzatishni butunlay to'xtatishga imkon beradi.
4. Tezkor bug' uzatish (bug'li zarba) tugmachasi – bug'lash bilan dazmollashga hamda vertikal bug'lashda kuchli bug' chiqarish uchun xizmat qiladi.
5. Suv purkash tugmachasi – kiyimni namlantirish uchun mo'ljallangan.
6. Avtomatik o'chirish indikator – jihozdan vertikal holatda taxminan 8 daqiqa yoki gorizontol holatda taxminan 30 soniya foydalanilmaganda miltillay boshlaydi (bundan oldin signal beriladi).
7. Shurning sharnirli birikmasi undan foydalanish vaqtini uzaytiradi va dazmoldan foydalanishni xavfsizroq qiladi.
8. Elektr ta'minot shnuri.
9. Tag qismini qizdirish indikator – qizdirish vaqtida yonadi va dazmol tag qismi berilgan haroratgacha qizigandan keyin ochadi.
10. Suz rezervuari – ortirilgan sig'imiga ega (350 ml).
11. Tag qism haroratining mexanik boshqargichi.
12. «Calc Clean» o'z-o'zini tozalash tugmachasi – dazmolni uning unumdorligiga salbiy ta'sir ko'rsatuvchi qasmoqdan tozalash uchun mo'ljallangan.
13. «Max» – dazmol vertikal holatda bo'lganda rezervuardagi suvning maksimal darajasi belgisi.
14. Keramik qoplama va bug'ni butun yuza bo'ylab bir tekis taqsimlash uchun alohida rel'efga ega bo'lgan tag qism.
15. O'lchov stakani.

I. FOYDALANISHNI BOSHLASH-DAN AVVAL

Mahsulotni qadog'idan oling, barcha qadoqlash materiallari va reklama nakleykalarini olib tashlang.

⚠ *Ogohlantiruvchi nakleykalar, ko'rsatkili nakleykalar (mavjud bo'lsa) va uning korpusidagi mahsulot seriya raqami ko'rsatilgan yorliqni albatta o'z joyida saqlang!*

Tashigandan yoki quyi haroratlarda saqlagandan keyin yoqishdan avval kamida 2 soat jihozni xona haroratida saqlab turish kerak.

Elektr shnurini to'liq yoying. Jihoz korpusini nam latta bilan arting, elektr tarmog'iga ulashdan avval jihozning barcha elementlarini yaxshilab quriting.

II. DAZMOLDAN FOYDALANISH

Suv uchun rezervuarni to'ldirish

1. Jihozning elektr tarmog'iga ulanmaganligiga ishonch hosil qiling. Tag qismini qizdirish boshqargichini «Min» holatiga, bug' uzatish boshqargichini esa  holatiga keltiring.
2. Suv rezervuari qopqog'ini oching, dazmol uchini yuqoriga ko'taring. O'lchov stakani yordamida suv rezervuariga jihoz korpusidagi «Max» belgisidan baland bo'lmagan darajada suv quyung. Rezervuar qopqog'ini yoping.
3. Dazmolni vertikal holatda qo'ying.

⚠ *DIQQAT! Jihoz korpusiga yoki elektr ta'minot shnuriga suv tegishining oldini olish uchun suvni bevosita krandan quyung. Jihoz vodoprovod suvi bilan ishlash uchun mo'ljallangan.*



Agar mintaqangizdagi suv juda qattiq bo'lsa, vodoprovod suvi va distillangan suvni 1:1 nisbatda aralashtirish tavsiya qilinadi.

Tag qism haroratini o'rnatish

REDMOND RI-C222 dazmoli tag qism haroratining mexanik boshqargichi bilan jihozlangan. Boshqargich shkalasida asosiy harorat rejimlarining umumqabul qilingan belgilanishlari (.....) va matolarning asosiy turlarining nomlari yozilgan (Cotton/Linen, Silk/Wool, Synthetics).

Harorat boshqargichini aylantirish bilan dazmollanayotgan matoga mos bo'lgan belgini jihoz korpusidagi belgi to'g'risiga o'rnatish («Turli matolar uchun dazmollash rejimlarini tanlash jadvali» bo'limiga qarang). Tag qismni qizdirish vaqtida jihoz dastasidagi harorat indikatorini yonadi. Dazmol tag qismi talab qilingan haroratgacha qiziganda qizdirish indikatorini o'chadi. Shundan keyin dazmollashni boshlash mumkin.

Bug'lab olgan holda dazmollash

Samarali bug'lashdan .. yoki ... harorat rejimlarida foydalanish mumkin.

1. Bug' uzatish boshqargichini kerakli holatga o'rnatish. Agar boshqargich ☹ holatda bo'lsa, bug uzatish yopilgan bo'ladi (bu rejimdan quruq dazmollash uchun foydalaniladi). Bug' uzatish tezligini orttirish uchun boshqargichni ☹ dan ☺ gacha bo'lgan yo'nalishda burang.
2. Elektr ta'minot shurini elektr tarmog'iga ulang. Tag qismni qizdirish indikatorini yonadi. Qizdirish indikatorini o'chaganidan (tag qism o'rnatilgan haroratgacha qiziganidan) keyin bug'lash bilan dazmollashni boshlang.



DIQQAT! Doimiy bug' uzatish faqat dazmol gorizontol holatda bo'lganda, dazmol tag qismining harorat yuqori darajada bo'lganda yuz beradi. Agar bug' uzatish boshqaruvchisi ochiq bo'lsa (☹ holatda emas), quyi haroratlarda dazmolning tag qismidagi tirqishlardan suv oqishi mumkin.

Bug'li zarba

Bug'li zarba funksiyasi zich va kuchli g'ijimlangan matolarni dazmollash uchun zarur. Bu funksiyadan jihoz korpusidagi qizdirish indikatorini yonmaydigan bug'lash bilan dazmollashda foydalanish mumkin. Agar indikator yoniq bo'lsa, jihoz tag qismining to'liq qizishini kutish lozim. Bug' uzatish boshqargichi ☹ holatda bo'lmasligi kerak.

Bug'li zarba dazmollash vaqtida ☹ tugmachasini qisqa bosishlar bilan beriladi. Bug'li zarba tugmachasini bosishlar orasidagi vaqt oralig'i kamida 2-3 soniya bo'lishi kerak.

Bug'li zarba funksiyasidan vertikal dazmollashda foydalanish mumkin.



DIQQAT! Dazmollashning quyi haroratlari tanlanganda (- rejimi) tag qismdan suv tomishi, bug'li zarba esa mavjud bo'lmasligi mumkin.

Vertikal bug'lash

REDMOND RI-C222 dazmoli yordamida mahsulotni vertikal holatda bug'lash mumkin. Ushbu funksiya tuzilishi bo'yicha yengil matolarni ham (tyul), og'ir matolarni (pardalar) hamda palto, pidjak kabilarni kiyimilgichdan olmagan holda dazmollashga imkon beradi.

1. Bug' uzatish boshqargichini ☹ holatga o'rnatish.
2. Tag qism harorati boshqargichini «Max» holatga burang.
3. Tag qismning kerakli haroratgacha qizishini kuting (jihoz korpusidagi qizdirish indikatorini o'chadi).

4. Dazmolni tag qismi bug'lanayotgan mato yo'nalishida ushlagan holda vertikal joylashtiring. Nozik matolarni shikastlamaslik uchun dazmolni dazmollanayotgan matodan bir necha santimetr masofada ushlang.
 5. Dazmolni yuqoridan pastga tomon yurgizgan holda bug'li zarba tugmachasini bir necha marta qisqa-qisqa bosing. Har 5 marta bosishdan keyin dazmolni gorizontol holatga keltiring.
 6. Agar qizdirish indikatorini yonsa, tag qismining qizishini kuting (indikator o'chadi) va vertikal bug'lashni davom ettiring.
- STOP** *DIQQAT! Bug' harorati juda yuqori! Kuyishning oldini olish uchun dazmol tag qismidagi tirqishlardan chiqayotgan bug' tegishiga yo'l qo'ymang. Kiyimni kiyilgan holda bug'lamang!*

Quruq dazmollash

Xattoki rezervuar suv bilan to'ldirilgan bo'lsa ham siz matoni quruq dazmollashingiz mumkin. Biroq ushbu rejimda uzoq vaqt ishlanganda rezervuarga xaddan tashqari ko'p suv quyish tavsiya qilinmaydi.

1. Bug' uzatish boshqargichini  holatga o'rnatting.
2. Tag qism harorati boshqargichini aylantirgan holda mato turiga mos holda kerakli qizdirish haroratini o'rnatting.
3. Tag qism o'rnatilgan haroratgacha qiziganidan keyin jihoz korpusidagi qizdirish indikatorini o'chadi. Dazmollashni boshlash mumkin.

Matoni namlantirish funksiyasi

Agar siz ortiqcha qurib ketgan kiyim yoki yupqa tolali matoni dazmollamoqchi bo'lsangiz hamda manjet va burmalarni tekislash uchun namlantirish funksiyasi foydali bo'lishi mumkin.

Matoni namlantirish uchun suv purkash tugmachasi  ni bosing:

- sekin, sochish uchun esa – tekis;
- purkash uchun – tezkor harakatlar bilan bosing.

Suv purkagich tirqishidan matoga suv purkaladi. Matoni namlantirish funksiyasidan istalgan rejimda xohlagan marta foydalanish mumkin.

Avtomatik o'chirish tizimi

Avtomatik o'chirish funksiyasi dazmoldan foydalanaish xavfsizligini ta'minlaydi va elektr quvvatlarini tejashga imkon beradi. Agar jihoz harakatsiz holatda yotgan bo'lsa, avtomatik o'chirish tizimi ishga tushadi:

- gorizontol holatda yoki yon tomoni bilan qo'yilgan (tasodifan tushib ketganda) dazmol uchun – 30 soniyadan keyin;
- vertikal holatda joylashgan dazmol uchun – taxminan 8 daqiqadan keyin.

Avtomatik o'chirish funksiyasi ishga tushganda taq qismni qizdirish to'xtatiladi, signal chalinadi, keyin jihoz dastasidagi avtomatik o'chirish indikatorini miltillaydi. Ishni davom ettirish uchun dazmolni dastasidan ushlagan holda ko'taring. Avtomatik o'chirish indikatorini miltillashdan to'xtaydi, tag qismini qizdirish indikatorini yonadi. Qizdirish indikatorini o'chishi bilan dazmollashni davom ettiring.

«Tomchi-stop» tizimi

«Tomchi-stop» avtomatik tizimi suvning oqib ketishining oldini oladi va xattoki eng nozik matolarni ham shikastlashdan qo'rqmagan holda dazmollashga imkon beradi.

Nozik matolarni dazmollash quyi haroratlarda amalga oshiriladi (- harorat rejimi).

Ishni yakunlash

Ishni yakunlash bilan tag qismini qizdirish boshqargichini «Min» holatga, bug' uzatish boshqargichini esa ☼ holatga o'rnatning. Dazmolni elektr tarmog'idan uzing. Suv rezervuari qopqog'ini oching va dazmolni rakovina ga to'ntargan holda rezervaardagi suvni to'kib tashlang. Suv qoldiqlarini to'kish uchun dazmolni asta qimirlating. Dazmolni vertikal holatda qo'ying.

Tag qism sovushini kuting. Elektr ta'minot shurini dazmol asosi atrofiga o'rab qo'ying. Jihozni vertikal holatda saqlang.

Turli matolar uchun dazmollash rejimlarini tanlash jadvali

Qizqirish boshqargichidagi belgi	Harorat boshqargichining holati	Mato turi	Tavsiyalar
•	SYNTHETICS	Akril	Ehtiyotkorlik bilan dazmollang. Bug'dan foydalanish xatarlidir, dazmolning tag qismidan suv oqib ketishi va natijada matoda dog'lar hosil bo'lishi mumkin
		Poliamid matolar (kapron, neylon)	
		Poliuretan	
		Asetat tolalar	Matoni teskari tomoning dazmollagan ma'qulroq, chunki u issiqlikka u qadar chidamli emas Asetat tez quriydi va uni dazmollash deyarli shart emas
		Poliester	Ustiga nam latta qo'yg'an holda dazmollash tavsiya qilinadi
		Viskoza	Ortiqcha haroratda rangini o'zgartiradi, yopishib qoladi, qattiqlashadi va buziladi, kirishishi mumkin

Qizqirish boshqargichidagi belgi	Harorat boshqargichining holati	Mato turi	Tavsiyalar
• •	SILK/WOOL	Ipakli matolar	Ipakli matolarga suv sepma-gan ma'qulroq, chunki namlik bir tekis bo'lmagan hollarda dog'lar hosil bo'lishi mumkin
		Junli matolar	Matoga suv sepman yoki ustiga nam latta qo'yg'an holda dazmollagan ma'qul Ortiqcha haroratlarda kirishishi mumkin
• • •	COTTON/LINEN	Paxtali matolar Zig'ir tolali matolar	Bug'latish rejimidan foydalanish tavsiya qilinadi

III. JIHOZ USTIDAN QAROV

O'z-o'zini tozalash funksiyasi

Bu funksiya dazmolni tag qismida hosil bo'lgan qasmoqlardan tozalash uchun xizmat qiladi. O'z-o'zini tozalashni oyiga 2-3 marta o'tkazish tavsiya qilinadi. Suv qanchalik qattiq bo'lsa, o'z-o'zini tozalash ham shunchalik ko'p talab qilinadi.

1. Suv rezervuariga «Max» belgisigacha suv quyung.
2. Bug' uzatishni yopiq qo'ying (bug' uzatish boshqargichini chapga ☼ holatdacha aylantiring). Tag qismini qizdirish harorati boshqargichini «Max» holatga o'rnatning. Dazmolni elektr tarmog'iga ulang.
3. Qizdirish indikatorini yonganda dazmolni elektr tarmog'idan uzing va uni rakovina ustiga vertikal holatda qo'ying.
4. «Calc Clean» tugmachasini bosing va tag qismidagi tirqishlardan qaynoq suv va bug' chiqishi to'xtamaguncha ushlab turing. Bunda dazmolni oldinga-orqaga tebrantirish

tavsiya qilinadi. Tirqishlardan chiqayotgan bug' va qaynoq suv kirlarni ketkazadi.

5. Tozalab bo'lgandan keyin suv rezervuari qopqog'ini oching va rezervuarda qolgan suvni to'kib tashlang. Qopqoqni yoping.
6. Tag qismi sovushi bilan uning yuzasini nam latta bilan arting.
7. Kuchli kirlangan hollarda o'z-o'zini tozalash siklini takrorlash tavsiya qilinadi.



DIQQAT! Faqat vodoprovod suvidan foydalaning. Distillangan (mineralsizlantirilgan), yumshatilgan yoki qaynatilgan suvdan foydalanish tavsiya qilinmaydi – bu holda o'z-o'zini tozalash samarasiz bo'ladi.

Tag qismini tozalash

Dazmol tag qismini tozalashdan avval uning elektr tarmog'idan uzilganligi va to'liq sovuganligiga ishonch hosil qiling. Dazmol tag qismini nam latta yoki gubka bilan tozalash mumkin. Abraziv yuvish vositalari va metall yoki abraziv qoplamali gubkalardan hamda kimyoviy jihatdan faol moddalardan foydalanmang.

Saqlash va tashish

Jihozni quruq joylarda quyosh nurlaridan va qizdirish jihozlaridan uzoqroqda saqlang. Ishchi yuzasiga shikast yetkazmaslik uchun dazmolni doimo vertikal holatda saqlang. Dazmol tag qismining metall va boshqa qattiq buyumlarga tegishiga yo'l qo'ymang.

Oxakli qotishmalar va dazmollaganda matoni ifloslantiruvchi kirlarning hosil bo'lmasligi uchun dazmolni suv bilan birga saqlamang.

Tashish va saqlash vaqtida jihozni uning shikastlanishiga va/yoki qadoqning butunligining buzilishiga olib kelishi mumkin bo'lgan mexanik ta'sirlar ostiga qo'yish ta'qiqlanadi.

Jihoz qadog'ini suv va boshqa suyuqliklar tegishidan saqlash lozim.

IV. XIZMAT KO'RSATISH MARKAZIGA MUHOJIRAT QILISHDAN AVVAL

Nosozlik	Mumkin bo'lgan sabab	Bartharaf qilish usuli
Dazmolning tag qismi sovuqligicha qolayapti, qizdirish indikator yonmayapti	Jihoz elektr tarmog'iga ulanmagan	Jihozni elektr tarmog'iga ulang
	Elektr rozetkasi nosoz	Jihozni foydalanish uchun yaroqli elektr tarmog'iga ulang.
Dazmol tag qismini kuchsiz qiziyapti	Avtomatik o'chirish tizimi ishgah tushdi (dazmol dastasidagi avtomatik o'chirish indikator yonadi)	«Avtomatik o'chirish tizimi» bo'limiga qarang
	Qizdirishning juda past harorati o'rnatilgan	Dazmol tag qismini qizdirish boshqargichini aylantirish bilan kerakli haroratni o'rnatang
Bug' yo'q	Bug' uzatish yopib qo'yilgan	Bug' boshqargichini o'zingiz uchun kerakli holatga o'rnatang
Bug' uzatish tezligi yetarli emas	Rezervuarda suv juda kam	Rezervuarni kamida ¼ qismga to'ldiring
	Bug' boshqargichi o'rtacha bug' uzatish holatida turibdi	Boshqargichni burish bilan bug' uzatishni orttiring
Dazmol tag qisimidagi tirqishlardan chiqayotgan bug' kiyimni dog' qilyapti	«Tomchi-stop» funksiyasi ishlayapti	Dazmol tag qismining kerakli haroratiga erishilgunicha kuting (qizdirish indikator o'chadi)
	Siz kimyoviy qo'shimchalar bo'lgan suvdan foydalanmang	Suv rezervuariga kimyoviy qo'shimchalar qo'shilgan suv qumang
Dazmol tag qisimidagi tirqishlardan chiqayotgan bug' kiyimni dog' qilyapti	Siz distillyatsiya qilingan yoki yumshatilgan suvdan foydalanmang	Oddiy vodoprovod suvi yoki 1:1 nisbatdagi vodoprovod va distillyatsiya qilingan suvlar aralashmasidan foydalaning
	Siz avvalgi foydalanishdan keyin rezervuardagi suvni to'kib tashlamang	Jihozni o'z-o'zini tozalashni o'tkazing. Ishlatib bo'lgandan keyin doimo dazmoldagi suvni to'kib tashlang

Nosozlik	Mumkin bo'lgan sabab	Bartaraf qilish usuli
Dazmol tag qismi kirlangan va kiyimni dog qilayapti	Dazmol tag qismining xaddan tashqari yuqori harorati o'ratilgan Siz kiyimni yetarli darajada chaymagansiz yoki uni chaymasdan turib yangi kiyimni dazmollayapsiz	Mahsulotdagi yoriqlar va «Turli matolar uchun dazmollash rejimlarini tanlash jadvali» bilan solishtiring Tag qismini tozalashni o'tkazing Kiyimni chaying, unda sovun yoki boshqa tozalovchi moddalarning qolmaganligiga ishonch hosil qiling
Dazmol tag qisimida gi tiriqishlardan suv tomayapti	Tag qismini qizdirishning juda past harorati o'ratilgan Tezkor bug' uzatish tugmachasining tez-tez bosilishi tufayli tag qism harorati xaddan tashqari past	Tag qismini qizdirish boshqargichini ••••• yoki «Max» holatga o'rnatning Tezkor bug' uzatish tugmachasini bosish orqaliqlarini orttiring
Dazmolning tag qisimida tirialishlar va boshqa shikastlanishlar mavjud	Dazmolni metall taglikka joylashtirgansiz Tag qism kiyimdagi furnitura (surma, tugma va boshqalar) bilan shikastlangan	Dazmol uchun maxsus tagliklardan foydalaning. Dazmolni vertikal holatda saqlang Dazmollash vaqtida surmalar, tugmalar va dazmol tag qismini shikastlashi mumkin bo'lgan boshqa qattiq buyumlarga tegib ketmaslikka harakat qiling

i Nosozlikni bartaraf qilib bo'lmagan hollarda vakolatli servis markaziga murojaat qiling.

V. KAFOLAT MAJBURIYATLARI

Mazkur mahsulotga u sotib olingan sanadan e'tiboran 12 oy muddatga kafolat beriladi. Kafolat muddati mobaynida ishlab chiqaruvchi materiallar yoki terish sifatining pastligi tufayli yuz bergan har qanday zavod nuqsonlarini ta'mirlash, detallarni yoki butun asbobni almashtirish yo'li bilan bartaraf etish majburiyatini

oladi. Kafolat faqat xarid sanasi original kafolat talonida do'kon muhri va sotuvchining imzosi bilan tasdiqlangan holda kuchga kiradi. Mazkur kafolat faqat mahsulot foydalanishga doir qo'llanmaga muvofiq ishlatilgan, ta'mirlanmagan, qismlarga ajratilmagan, u bilan noto'g'ri muomalada bo'linishi natijasida shikastlanmagan, shuningdek mahsulotning to'liq butligi saqlanib qolgan holdagigan tan olinadi. Ushbu kafolat mahsulot va sarflanma materiallar (filtrlar, lampochkalar, keramik va teflon qoplamalar, rezina zichlagichlar va h.k.)ning tabiiy eskirishiga tatbiq etilmaydi.

Maxsulotni ishlab chiqarilgan yilidan yoki uning sotilishi kundan boshlab unga maxsulotning xizmat muddati va kafolat majburiyatlarining amal qilish muddati tarqaladi (agarda sotilgan sanasini aniqlab bo'lmasa).

Asbobni ishlab chiqarilgan sanasini maxsulotning korpusida identifikatsion yopishmasidagi seriyali raqamida topishingiz mumkin. Seriyali raqami 13 belgidan iborat. 6 va 7 belgilari oyni belgilaydi, 8-chi – maxsulotni ishlab chiqarilgan yilini.

Asbobning ishlab chiqaruvchi tomonidan belgilangan xizmat muddati u sotib olingan kundan e'tiboran 3 yilni tashkil etadi, basharti mahsulotdan foydalanish mazkur qo'llanmaga va amaldagi texnik standartlarga muvofiq amalga oshirilgan bo'lsa.

Asbob o'rami, foydalanishga doir qo'llanmani, shuningdek asbobning o'zini utilashtirish chiqindilarga ishlov berish bo'yicha mahalliy dasturga muvofiq amalga oshirilishi lozim. Mazkur ashyolarni odatdagi maishiy axlat bilan birga tashlamang.

 Înainte de a utiliza acest produs, citiți cu atenție manualul de exploatare și păstrați-l ca referință. Utilizarea corectă a dispozitivului va prelungi considerabil durata de exploatare.

MĂSURI DE SECURITATE

- Producătorul nu este responsabil pentru daune cauzate de nerespectarea cerințelor tehnicii securității și regulilor de exploatare a produsului.
- Acest aparat electric de pentru în condiții de uz casnic și poate fi aplicat în apartamente, case de țară, camere de hotel, în menajere interioare în magazine, birouri sau în alte condiții similare de exploatare neindustrială. Utilizarea industrială sau orice altă utilizare necorespunzătoare a dispozitivului va fi considerată ca încălcare a condițiilor adecvate de funcționare a produsului. În acest caz producătorul nu este responsabil pentru posibilele consecințe.
- Înainte de a conecta dispozitivul la o priză electrică, verificați dacă tensiunea ei coincide cu tensiunea nominală de alimentare a dispozitivului (vedeți caracteristicile tehnice sau tablăta din fabrică a produsului).

- Folosiți un cablu prelungitor, calculat la necesarul de putere a dispozitivului. Nerespectarea acestei cerințe poate duce la scurtcircuit sau incendiu de cablu.
- Conectați aparatul numai la prize, care au legătură cu pământul – aceasta este o cerință obligatorie de protecție împotriva șocurilor electrice. Folosind un cablu prelungitor, asigurați-vă că acesta are, de asemenea, legătură cu pământul.
- Deconectați aparatul din priză după utilizare, precum și în timpul de curățare sau de deplasare. Scoateți cablul electric din priză cu mâinile uscate, țineți-l de ștecher și nu de cablu.
- Dispozitivul nu trebuie să fie lăsat nesupravegheat până când este conectat la rețeaua de alimentare.
- În timpul umplerii rezervorului de apă dispozitivul trebuie să fie deconectat de la rețeaua de alimentare.

STOP

ATENȚIE! În timpul funcționării dispozitivul se încălzește! Nu atingeți cu mâinile talpa fierului

de călcat în timpul funcționării lui și imediat după utilizare. Utilizați doar suprafețe speciale pentru călcat. Nu lăsați dispozitivul în funcțiune nesupravegheat, deconectați-l de la rețeaua electrică imediat după utilizare.

- Nu întindeți cablul de alimentare pe sub uși sau în apropierea surselor de căldură. Asigurați-vă că cablul electric nu s-a sucit și nu s-a îndoit, nu este în contact cu obiecte ascuțite, colțuri și margini de mobilier.

STOP

***REȚINEȚI:** deteriorările aleatoare a cablului de alimentare electrică pot provoca defecte, care nu corespund condițiilor de garanție, precum și la șoc electric. Cablul electric deteriorat necesită înlocuire de urgență în centru service.*

- Înainte de a curăța aparatul, asigurați-vă că el este deconectat de la priză și este complet răcit. Urmați strict instrucțiunile pentru curățarea aparatului.

STOP

***SE INTERZICE** de scufundat corpul aparatului în apă sau de-l pus sub jet de apă!*

STOP

- Acest dispozitiv nu este destinat pentru utilizarea de către persoanele (inclusiv copiii), care au dereglări fizice, nervoase sau psihice sau duc lipsă de experiență și cunoștințe, cu excepția cazurilor, în care astfel de persoane se află sub supraveghere sau au fost instruite în privința utilizării acestui aparat de către persoană responsabilă pentru siguranța lor. Este necesar să se efectueze o supraveghere asupra copiilor cu scopul neadmiterii acestora a jocurilor cu aparatul, accesorii, precum și cu ambalaul de fabrică. Curățarea și întreținerea dispozitivului nu trebuie să se efectueze de către copiii nesupravegheați de adulți.
- Se interzice repararea aparatului independent sau efectuarea modificărilor în structura acestuia. Repararea aparatului trebuie să fie efectuată exclusiv în centrul de service specializat autorizat. Reparația efectuată neprofesional poate duce la defecțiuni, leziuni și deteriorarea bunurilor.
- ***Nu utilizați dispozitivul în cazul oricărui defect.***

Caracteristici tehnice

Model.....	RI-C222
Tensiune de alimentare.....	220-240 V, 50 Hz
Putere.....	2000-2400 W
Protecția împotriva electrocutării.....	clasa I
Protecție la supraîncălzire.....	este
Filtru împotriva depunerii de calcar.....	este
Funcția "Anti-picături".....	este
Tratarea verticală cu aburi.....	este
Șut puternic cu aburi.....	este
Funcția de autocurățare.....	este
Funcția de deconectare automată.....	este
Călcatul uscat.....	este
Tip de control.....	mecanic
Acoperirea vasului.....	ceramică
Dimensiunile de gabarit.....	298×130×142 mm
Greutatea netă (fără apă).....	1,5 ± 3%
Lungimea cablului de alimentare.....	1,8 m

Completare

Fier de călcat.....	1 buc.
Pahar cotel.....	1 buc.
Instrucțiuni de utilizare.....	1 buc.
Carte de service.....	1 buc.

Producătorul își rezervă dreptul de a modifica designul, conținutul, precum și caracteristicile tehnice ale dispozitivului pe parcursul perfecționării dispozitivului fără anunțare prealabilă privind astfel de modificări.

Construcția dispozitivului (schemă A1, pag. 3)

1. Orificiul pulverizatorului de apă.
2. Capacul rezervorului de apă.
3. Regulatorul de alimentare cu aburi – permite setarea puterii necesare de tratare cu aburi a țesăturii în dependență de tipul ei sau blocarea completă a alimentării cu aburi.
4. Butonul de alimentare intensivă cu aburi (șut cu aburi) – servește la evacuarea puternică a aburului în timpul călcatului cu aburi, precum și tratării verticale cu aburi.
5. Butonul de pulverizare a apei – servește la umezirea rufelor.
6. Indicatorul de deconectare automată – începe să clipească dacă dispozitivul nu este utilizat timp aproximativ de 8 minute în poziția verticală sau aproximativ 30 de secunde în poziția orizontală (înainte de aceasta va răsună un semnal).
7. Fixarea articulată a cablului – majorează durata lui de exploatare și face utilizarea fierului de călcat mai sigură.
8. Cablu de alimentare
9. Indicatorul de încălzire a tălpii – se iluminează la încălzire și se stinge când talpa fierului de călcat s-a încălzit până la temperatura setată.
10. Rezervorul de apă – are o capacitate mare (350 ml).
11. Regulatorul mecanic al temperaturii tălpii.
12. Butonul de autocurățare „Calc Clean” – este prevăzut pentru autocurățarea fierului de călcat de depunerile de calcar, care influențează negativ asupra productivității lui.

13. „Max” – marcajul nivelului maxim al apei în rezervor (în poziția verticală a fierului de călcat).
14. Talpă cu acoperire ceramică și relief special pentru pulverizarea uniformă a aburului pe toată suprafața.
15. Pahar cotelat.

I. ÎNAINTE DE PRIMA CONECTARE

Despachetați dispozitivul, înlăturați toate materialele de ambalare și autocolante promoționale.

-  *Păstrați obligatoriu pe loc autocolante de avertizare, autocolante-indicatoarele (în cazul prezenței lor) și plăcuța cu numărul de serie a dispozitivului pe corpul lui!*

După transportarea sau păstrarea la temperaturi joase este necesar să mențineți dispozitivul la temperatura camerei nu mai puțin două ore înainte de conectare.

Desfășurați complet cablul de alimentare. Ștergeți corpul dispozitivului cu o cârpă umedă. Piesele detașabile spălați-le cu apă cu săpun, uscați minuțios toate elementele dispozitivului înainte de a-l conecta la rețeaua electrică.

II. UTILIZAREA FIERULUI DE CĂLCAT

Umplerea rezervorului de apă

1. Asigurați-vă că fierul de călcat nu este conectat la rețeaua electrică. Rotiți regulatorul de încălzire a tălpii în poziția „Min”, iar regulatorul de alimentare cu aburi în poziția .

2. Deschideți capacul rezervorului de apă, ridicați vârful fierului de călcat în sus. Cu ajutorul paharului cotelat turnați în rezervor apă nu mai sus de marcajul „Max” pe corpul dispozitivului. Închideți capacul rezervorului.
3. Plasați fierul de călcat în poziție verticală.

-  *ATENȚIE! Nu turnați apă direct de la robinet, pentru a evita nimerirea acesteia pe corpul dispozitivului sau pe cablul de alimentare.*

Dispozitivul este destinat pentru a fi utilizat cu apă de la robinet.

-  *Dacă în regiunea Dvs. apă este prea dură, se recomandă amestecarea apei de la robinet cu apă distilată în proporție de 1:1.*



Setarea temperaturii tălpii

Fierul de călcat REDMOND RI-C222 este echipat cu un regulator mecanic de temperatură a tălpii. Pe gradația regulatorului sunt marcate notații standard a regimurilor de bază a temperaturii (•••••) și denumirile tipurilor de țesături de bază (Cotton/Linen, Silk/Wool, Synthetics).

Cu rotirea regulatorului de temperatură setați simbolul corespunzător al țesăturii călcate alături de marcarea pe corpul dispozitivului (a se vedea „Tabelul de selecție a regimurilor de călcat pentru diferite tipuri de țesături”). În timpul încălzirii tălpii pe mânerul dispozitivului se va ilumina indicatorul de temperatură. Când talpa fierului de călcat se va încălzi până la temperatura necesară, indicatorul se va stinge. Puteți începe călcatul.

Călcatul cu aburi

Tratare efectivă cu aburi este posibilă în regimurile de temperatură •• sau •••.

1. Instalați regulatorul de alimentare cu aburi în poziția necesară: dacă regulatorul se află în poziția , alimentarea cu aburi este blocată (acest regim se utilizează pentru călcatul uscat). Pentru majorarea intensității de alimentare cu aburi rotiți regulatorul în direcția de la  pînă la .
2. Conectați cablul de alimentare la rețeaua electrică. Se va ilumina indicatorul de încălzire a tălpii. După ce indicatorul de încălzire se va stinge (talpa s-a încălzit pînă la temperatura setată) începeți călcatul cu aburi.

i *ATENȚIE! Alimentarea continuă a aburului se produce numai atunci, când fierul de călcat se află în poziția orizontală, la temperatura înaltă a tălpii. Dacă regulatorul de alimentare cu aburi este deschis (nu în poziția ) la temperatura joasă este posibilă scurgerea apei din orificiile tălpii fierului de călcat.*

Șut cu aburi

Funcția șutului cu aburi este necesară pentru călcatul țesăturilor groase și foarte boțite. Această funcție nu este disponibilă pentru călcatul cu aburi, când indicatorul de încălzire pe corpul dispozitivului nu se iluminează. Dacă indicatorul se iluminează, așteptați încălzirea completă a tălpii dispozitivului. Regulatorul de alimentare cu aburi este plasat în poziția .

Șutul cu aburi se produce prin apăsările scurte ale butonului  în timpul călcatului. Intervalele între apăsări trebuie să fie nu mai puțin de 2-3 secunde.

Puteți utiliza funcția de șut cu aburi pentru călcatul vertical.

i *ATENȚIE! La selectarea temperaturilor joase de călcat (regim ) din talpa fierului de călcat poate se scurge apă, iar șutul cu aburi poate să lipsească.*

Tratarea verticală cu aburi

Cu ajutorul fierului de călcat REDMOND RI-C222 puteți trata articolele cu aburi în poziția verticală. Această funcție permite călcatul atît a țesăturilor cu structură ușoară (tul), cât și cele grele (perdele), precum și paltoane, jachete ș. a. fără a le scoate de pe umerăș.

1. Instalați regulatorul de alimentare cu aburi în poziția .
2. Plasați regulatorul temperaturii de încălzire a tălpii în poziția „Max”.
3. Așteptați pînă când talpa se va încălzi pînă la temperatura necesară (indicatorul de încălzire pe corpul dispozitivului se va stinge).
4. Poziționați fierul de călcat vertical, cu talpa spre direcția țesăturii tratate cu aburi. Țineți fierul de călcat la câțiva centimetri de la articolul tratat cu aburi, pentru a nu deteriora țesăturile delicate.
5. Conducând fierul de călcat de sus în jos, efectuați câteva apăsări scurte pe butonul șutului cu aburi. După fiecare 4-5 apăsări, puneți fierul de călcat în poziția orizontală.
6. Dacă se va ilumina indicatorul de încălzire a tălpii, așteptați pînă când talpa se încălzește (indicatorul se va stinge) și continuați tratarea verticală cu aburi.

STOP *ATENȚIE! Temperatura aburului este foarte înaltă! Pentru a preveni arsurile, nu admiteți contactul cu aburul care iese din orificiile de pe talpa fierului de călcat. Nu tratați haina cu aburi îmbrăcată pe o persoană!*

Călcatul uscat

Puteți călca țesăturile în regim uscat, chiar dacă rezervorul este umplut cu apă. Însă, la funcționarea continuă în acest regim, nu se recomandă umplerea rezervorului cu multă apă.

1. Instalați regulatorul de alimentare cu aburi în poziția ☼.
2. Rotind regulatorul de temperatură a tălpii, setați temperatura necesară de încălzire în conformitate cu tipul țesăturii.
3. După ce talpa se va încălzi pînă la temperatura setată, indicatorul de încălzire pe corpul dispozitivului se va stinge. Puteți începe călcatul.

Funcția de umezire a țesăturii

Funcția de umezire este utilă dacă călcați rufe suprauscate sau țesături cu o structură fină a fibrelor, precum și pentru călcatul manșetelor și pliurilor.

Pentru umezirea țesăturii, apăsați butonul de pulverizare a apei ☹:

- încet, lin – pentru stropire;
- cu mișcări rapide – pentru pulverizare.

Apa se va pulveriza pe țesătură din orificiile pulverizatorului.

Puteți utiliza funcția de umezire un număr necesar de ori în orice regim de funcționare.

Sistemul de deconectare automată

Funcția de deconectare automată asigură siguranța utilizării fierului de călcat și permite economisirea energiei electrice. Dacă dispozitivul se află într-o stare nemișcată, se va declanșa sistemul de deconectare automată:

- pentru fierul de călcat în poziție orizontală sau pe o parte (în cazul căderii accidentală) – aproximativ după 30 de secunde;
- pentru fierul de călcat în poziție verticală – aproximativ după 8 minute.

La declanșarea funcției de deconectare automată încălzirea tălpii se va opri, va răsună un semnal, apoi pe mânerul dispozitivului va clipi indicatorul de deconectare automată. Pentru continuarea funcționării ridicați fierul de călcat de mâner. Indicatorul de deconectare automată va opri clipirea, se va ilumina indicatorul de încălzire a tălpii. De îndată ce indicatorul de încălzire se va stinge, continuați călcatul.

Funcția “Anti-picături”

Sistemul automat “Anti-picături” împiedică scurgerea apei și permite călcatul chiar și al țesăturilor delicate fără riscul de a le deteriora.

Călcatul țesăturilor delicate trebuie efectuat la o temperatură joasă (regimul de temperatură •).

Finalizarea lucrului

La finalizarea lucrului plasați regulatorul de încălzire a tălpii în poziția „Min”, iar regulatorul de alimentare cu aburi în poziția ☼. Deconectați fierul de călcat de la rețeaua electrică. Deschideți capacul rezervorului de apă și scurgeți apa din rezervor, întorcând fierul de călcat deasupra chiuvetei. Așezați ușor fierul de călcat, pentru a scurge reziduurile de apă. Plasați fierul de călcat în poziție verticală.

Așteptați pînă când talpa se va răci. Înfășurați cablul de alimentare în jurul bazei fierului de călcat. Păstrați dispozitivul în poziție verticală.

Tabel de selectare a regumurilor de călcat pentru diferite tipuri de țesături

Simbol pe regulator de încălzire	Poziția regulatorului de temperatură	Tip de țesătură	Recomandări
●	SYNTHETICS	Acril	Călcați cu precauție. Utilizarea aburului este riscantă, este posibilă scurgerea apei din talpa fierului de călcat, și ca urmare apariția petelor pe țesătură
		Țesături din poliamidă (capron, nylon)	
		Poliuretan	
		Fibre din acetat	Călcați mai bine țesătură pe partea dorsală, deoarece ea nu este rezistentă la încălzire. Acetatul se usucă repede și practic nu necesită a fi călcat
		Poliester	Se recomandă călcarea printr-o cârpă umedă
● ●	SILK/WOOL	Viscoză	La temperatura înaltă își schimbă culoarea, se lipește, se întărește și se distruge, este posibilă contracția țesăturii
		Mătase	Preferabil de a nu stropi țesătura de mătase cu apă, deoarece de la umezirea neuniformă este posibilă apariția petelor
● ● ●	COTTON / LINEN	Lână	Preferabil de a stropi țesătura cu apă sau a o călca printr-o cârpă umedă. La temperatură înaltă este posibilă contracția țesăturii
		Bumbac In	Se recomandă regim de tratare cu aburi

III. ÎNTREȚINEREA DISPOZITIVULUI

Funcția de autocurățare

Servește pentru curățarea fierului de călcat de la depunerile de calcar formate în duzele tălpii. Se recomandă efectuarea procedurii de autocurățare de 2-3 ori pe lună. Cu cât apa utilizată este mai dură, cu atât mai des este necesară autocurățarea.

ROU

1. Turnați apă în rezervor pînă la marcajul „Max”.
2. Opriti alimentarea cu aburi (rotiți reguatorul de aburi spre stînga în poziția ) . Plasați regulatorul temperaturii de încălzire a tălpii în poziția „Max”. Conectați fierul de călcat la rețeaua electrică.
3. Când indicatorul de încălzire se va stinge, deconectați fierul de călcat de la rețeaua electrică și plasați-l în poziția verticală deasupra chiuvetei.
4. Apăsăți și mențineți apăsat butonul de autocurățare „Calc Clean”, pînă când apa și aburul fierbinte vor ieși din orificiile tălpii. În acest timp se recomandă agitarea fierului de călcat înainte și înapoi. Aburul și apa clocotită care iese vor îndepărta murdăria.
5. După curățare deschideți capacul rezervorului de apă și scurgeți apa rămasă în rezervor. Închideți capacul.
6. După ce talpa se va răci, ștergeți suprafața acesteia cu o cârpă umedă.
7. În cazul murdăriei excesive se recomandă repetarea ciclului de autocurățare.



ATENȚIE! Utilizați doar apă de la robinet. Nu utilizați apă distilată (demineralizată), dedurizată sau apă fiartă - în acest caz, autocurățarea va fi neeficientă.

Curățarea tălpii

Înainte de curățarea tălpii fierului de călcat, asigurați-vă că acesta este deconectat de la rețeaua electrică și s-a răcit complet. Puteți curăța fierul de călcat cu o cârpă umedă sau un burete. Nu utilizați detergenți abrazivi și burete cu acoperire metalică sau abrazivă, precum și substanțe chimice agresive.

Păstrarea și transportarea

Păstrați dispozitivul la un loc uscat, departe de lumina directă a soarelui și dispozitivele de încălzire. Pentru a evita deteriorarea suprafeței de lucru, întotdeauna păstrați fierul de călcat în poziția verticală. Nu admiteți contactul tălpii fierului de călcat cu obiecte metalice sau alte dure.

Nu păstrați fierul de călcat cu apă pentru a preveni formarea depunerilor de calcar și murdărie care murdăresc țesăturile în timpul călcatului.

La transportarea și păstrarea dispozitivului se interzice să-l expuneți la șocuri mecanice, care pot duce la deteriorarea aparatului și/sau încălcarea integrității pachetului.

Este necesar să aveți grijă de ambalajul dispozitivului să nu pătrundă apă și alte lichide.

IV. ÎNAINTE DE A APELA LA UN CENTRU DE DESERVIRE

Defectul	Cauza posibilă	Metoda de înlăturare
Talpa fierului de călcat nu se încălzește, indicatorul de încălzire nu se iluminează	Dispozitivul nu este conectat la rețeaua electrică	Conectați dispozitivul la rețeaua electrică
	Priza electrică nu este în stare de funcționare A declanșat sistemul de deconectare automată (iluminează indicatorul de deconectare automată pe mânerul fierului de călcat)	Conectați dispozitivul la priza electrică în stare de funcționare A se vedea secțiunea "Sistemul de deconectare automată"
Talpa fierului de călcat se încălzește slab	Este setată temperatura de încălzire prea joasă	Cu rotirea regulatorului de încălzire a tălpii fierului de călcat setați temperatura necesară de încălzire
Lipsește aburul	Alimentarea cu aburi este blocată	Instalați regulatorul de alimentare cu aburi în poziția necesară
Intensitatea alimentării cu aburi nu este suficientă	În rezervor este prea puțină apă	Umpleți rezervorul de apă minimum de ¼
	Regulatorul aburului este plasat în poziția aburului mediu	Rotind regulatorul, majorați alimentarea cu aburi
	Acționează funcția "Anti-picăături"	Așteptați până când va fi atinsă temperatura necesară a tălpii fierului de călcat (indicatorul de încălzire se va stinge)

Defectul	Cauza posibilă	Metoda de înlăturare
Aburul care iese din talpa fierului de călcat murdărește rufe	Ați utilizat apa cu aditivi chimici	Nu umpleți în rezervorul apă cu aditivi chimici
	Ați utilizat apă distilată sau dedurizată	Utilizați apă obișnuită de la robinet sau un amestec de apă din robinet cu apă distilată în proporție de 1:1
	Nu ați înlăturat apa din rezervor după utilizarea anterioară	Efectuați autocurățarea dispozitivului. Întotdeauna scurgeți apa din fierul de călcat la finalizarea lucrului
Talpa fierului de călcat este murdară și murdărește rufe	A fost setată temperatura prea înaltă a tălpii fierului de călcat	Consultați etichetele de pe articole și "Tabelul de selectare a regurilor de călcat pentru diferite tipuri de țesături"
	Rufele au fost clătite insuficient sau Dvs călcați hainele noi fără a le clăti preventiv	Efectuați curățarea tălpii. Clătiți hainele, asigurați-vă de faptul, că pe ele nu au rămas elemente de săpun sau alți detergenți
Din orificiile tălpii fierului de călcat se scurge apa	Este setată temperatura de încălzire a tălpii prea joasă	Plasați regulatorul de încălzire a tălpii în poziția •••• sau „Max”
	Temperatura tălpii este prea joasă din cauza apăsărilor frecvente a butonului de alimentare intensivă cu aburi	Majorați intervalele între apăsările butonului de alimentare intensivă cu aburi
Pe talpa fierului de călcat sunt zgărieturi sau alte deteriorări	Ați așezat fierul de călcat pe suportul din metal	Utilizați suporturi speciale pentru fierul de călcat Păstrați dispozitivul în poziție verticală.
	Talpa a fost deteriorată de accesoriile de pe haine (nituirile, fermoarele, butoanele, etc)	Străduiți-vă în procesul călcatului să nu atingeți fermoarele, nituirile și alte obiecte dure care pot deteriora talpa fierului de călcat



În cazul, dacă defecțiunea nu a fost rezolvată, adresați-vă la centrul de servicii autorizat.

V. OBLIGAȚII DE GARANȚIE

Pentru acest produs se acordă un termen de garanție de 12 luni de la momentul procurării. În timpul perioadei de garanție producătorul se obligă să înlăture prin reparare, schimbare a pieselor sau schimbare a produsului complet orice defecte de fabrică provocate de calitatea insuficientă a materialelor sau de rasamblare. Garanția intră în vigoare numai în cazul în care data procurării este confirmată prin ștampila magazinului și semnătura vânzătorului pe talonul de garanție original. Prezența garanției se recunoaște numai în cazul în care produsul a fost utilizat în conformitate cu instrucțiunea de exploatare, nu a fost reparat, nu a fost dezasamblat și nu a fost defectat în rezultatul manipularii incorecte, precum și păstrată toată completarea produsului. Prezența garanției nu se răspindește asupra uzurei normale a produsului și asupra consumabilelor (filtrelor, becului, acoperirilor ceramice și de teflon, garniturilor de etanșare etc.).

Termenul de exploatare a produsului și termenul de valabilitate a garanției se calculează de la data vânzării sau de la data fabricării produsului (în cazul în care data de vânzare e imposibil de determinat). Data fabricării dispozitivului poate fi găsită în numărul de serie, amplasat pe eticheta de identificare atașată pe carcasa produsului. Numărul de serie este format din 13 simboluri. Simbolurile 6 și 7 indica luna, 8 – anul de producere a dispozitivului.

Termenul de servire a aparatului stabilit de producător constituie 3 ani din momentul procurării cu condiție că exploatarea produsului este efectuată în corespundere cu instrucțiunea dată și standardele tehnice.

Ambalajul, îndrumătorul utilizatorului, precum și aparatul este necesar de utilizat în conformitate cu programul local de prelucrare a deșeurilor. Nu aruncați astfel de produse împreună cu gunoii obișnuiți.





Производитель: «Пауэр Пойнт Инк. Лимитед» №1202 Хай Юн Гэ (В1) Лин Хай Шан Чжуан Сямейлин Футьян, Шеньжень, Китай, 518049. По лицензии REDMOND Индастриал Груп, ЛЛСи Уан Коммерс Плаза, 99 Вашингтон-авеню, сьют 805А, Олбани, Нью-Йорк, 12210, Соединенные Штаты Америки.

Импортер: ООО «АЛЬФА», 198099, Санкт-Петербург, ул. Промышленная, д. 38, корп. 2, литера А

© REDMOND. Все права защищены. 2017

Воспроизведение, передача, распространение, перевод или другая переработка данного документа или любой его части без предварительного письменного разрешения правообладателя запрещены.

Produced by Redmond Industrial Group LLC
One Commerce Plaza, 99 Washington Ave, Ste. 805A,
Albany, New York, 12210, United States
www.redmond.company
www.multivarka.pro
www.store.redmond.company
www.smartredmond.com
Made in China

RI-C222-CIS-UM-7