

# Видеорегистратор AdvoCam

## A101

**1080P**  
**FULLHD**



## РУКОВОДСТВО ПОЛЬЗОВАТЕЛЯ

*Перед установкой и использованием этого изделия  
внимательно прочтите руководство пользователя.*



	№ стр.
Меры предосторожности	2
Предисловие	3
Сертификация изделия	3
Общие сведения	4
Особенности	4
Внешний вид и органы управления	6
Кронштейн	8
Установка в автомобиле	10
Встроенный аккумулятор	11
Зарядка аккумулятора	11
Состояние аккумулятора	12
Карта памяти	12
Включение регистратора	13
Выключение регистратора	13
Режим видеосъёмки	14
Экран в режиме видеосъёмки	15
Защита текущего файла от перезаписи	16
Меню видеосъёмки	17
Режим фотосъёмки	19
Экран в режиме фотосъёмки	19
Меню фотосъёмки	21
Режим просмотра фото и видеофайлов	22
Удаление файлов	23
Защита и снятие защиты с файлов	24
Меню системных настроек	24
Подключение к компьютеру	27
Технические характеристики	28
Возможные неисправности	29
Расшифровка серийного номера	31
Гарантийные обязательства	31
Гарантийный талон	33
Для заметок	34

## МЕРЫ ПРЕДОСТОРОЖНОСТИ

---

- Автомобильный видеорегистратор AdvoCam A101 является технически сложным устройством. Не роняйте его и предохраняйте от ударов.
- Держите AdvoCam A101 вдали от сильного электромагнитного излучения. Источником такого излучения могут стать сильные магниты или электродвигатели, антенны радиопередатчиков. Также не рекомендуется укладка проводов питания регистратора вблизи проводки автосигнализации.
- Не подвергайте AdvoCam A101 воздействию высоких температур или прямых солнечных лучей.
- Не подвергайте карту памяти microSD воздействию сильного электромагнитного поля. Не держите её в местах с возможностью накопления электростатического заряда, в противном случае данные могут быть утеряны.
- В случае перегрева AdvoCam A101, появления дыма или запаха гари при зарядке немедленно отключите его, в том числе и от источника питания во избежание риска возгорания.
- Держите AdvoCam A101 вне доступа детей во время зарядки, так как кабель питания может привести к удушению или поражению ребёнка электрическим током.
- Храните это изделие в прохладном, сухом и непыльном месте.

Благодарим за приобретение нашего видеорегистратора AdvoCam A101. Отличаясь малыми размерами, цельной конструкцией и простым управлением, AdvoCam A101 может использоваться для фотографирования и видеозаписи сцен в любое время и в любом месте.

В этом руководстве описывается, как установить и использовать AdvoCam A101. Оно содержит подробную информацию, включающую инструкции по использованию, работе и установке, а также технические характеристики.

Перед установкой и использованием этого изделия внимательно прочтите руководство пользователя.

## СЕРТИФИКАЦИЯ ИЗДЕЛИЯ

---

AdvoCam A101 сертифицирован в соответствии с требованиями FCC и CE.

Соответствует требованиям EAC: TP TC 020/2011

«Электромагнитная совместимость технических средств».



**ВНИМАНИЕ**

***Не выбрасывайте видеорегистратор в бытовой мусор!***

***Правильно утилизируйте это изделие!***

## ОБЩИЕ СВЕДЕНИЯ

---

Видеорегистраторы AdvoCam A101 - это профессиональное устройство для видеозаписи в автомобиле, поддерживающее передовые форматы записи видео с разрешением Full-HD 1920x1080p и фоторежим с разрешением 1920x1080 (максимальное интерполированное разрешение 4032x3024). Высокое качество записи, обеспечиваемое современным процессором Jielі AC 5401 и высокочувствительной матрицей Sony IMX307, позволяет различать даже небольшие детали на изображении. Просмотр записей возможен на экране регистратора и на ПК через порт miniUSB.

## ОСОБЕННОСТИ

---

- Чувствительная матрица Sony IMX307 и мощный процессор Jielі AC 5401, благодаря чему видео получается светлым и чётким даже при низкой освещённости.
- Видео высокого разрешения FULL HD (1920x1080p).
- Передовая технология сжатия видео H.264.
- Фоторежим до 12Мрх1 (4032x3024).
- Светосильный объектив с широким углом обзора 146°.
- Возможность работы в режиме WEB камеры.
- Встроенный IPS дисплей с диагональю 2,45 -дюйма.
- Встроенная аккумуляторная батарея.
- Функция HDR (высокий динамический диапазон) - технология, позволяющая получать качественное изображение даже при сильной встречной засветке и прочих сложных условиях съемки.

- G-сенсор (датчик удара) в случае аварии защищает текущую видеозапись от циклической перезаписи.
- Защита файлов от повреждения - даже при неожиданном отключении питания, незначительном повреждении машины и т.д., видеофайлы будут сохранены.
- Скорость записи 30 кадров в секунду для плавного потока видео.
- Функция циклической записи без пауз между роликами.
- Зарядное устройство адаптировано к автомобильному разъёму прикуривателя.
- Автоматический старт/стоп записи видео при включении/выключении зажигания.
- Возможность настроить длительность файлов записи.
- Возможность просмотра видео на экране регистратора.
- Наложение даты, времени и гос.номера на видеозапись.
- Датчик движения.
- Оборудован надёжной вакуумной присоской.
- Интуитивно понятное меню.
- Поддержка карт памяти формата microSD объёмом до 64Gb.
- Возможность подключения дополнительной камеры заднего вида\* (камера заднего вида не входит в комплект поставки).

*\*Видеорегистратор Advocat A101 поддерживает работу с дополнительной камерой заднего вида:*



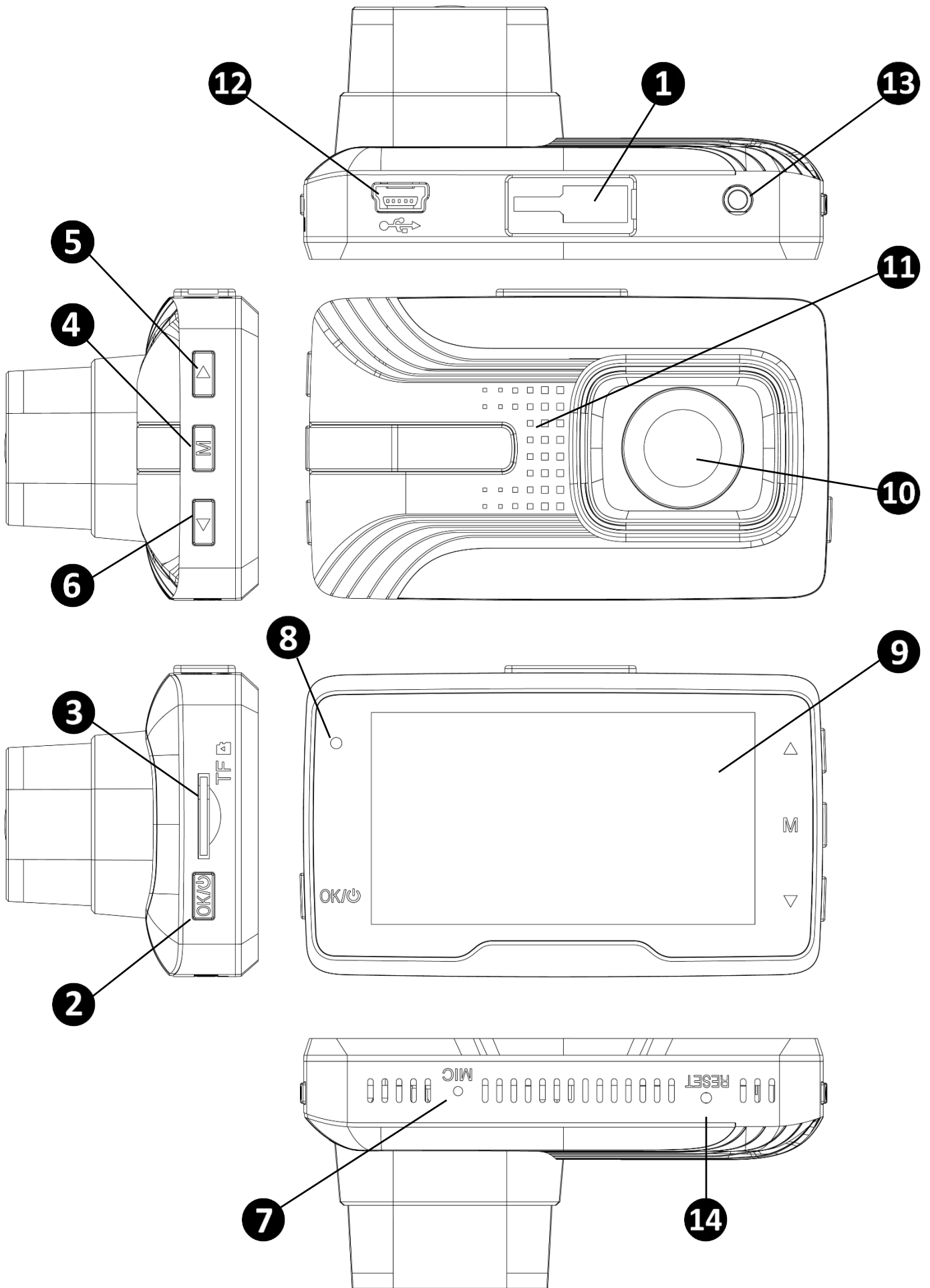

*Advocat Cam-20INT – влагозащищенная камера для установки снаружи и внутри автомобиля.*

*Advocat Cam-21INT – камера для установки в салоне на заднее стекло автомобиля.*

# ВНЕШНИЙ ВИД И ОРГАНЫ УПРАВЛЕНИЯ





1. **Посадочное место кронштейна.**
2. **Кнопка Power/OK (включение/запись) .**  
Удержание кнопки более 2 секунд включает регистратор.  
Удержание кнопки более 2 секунд выключает регистратор.  
В режиме **видеозаписи** используется для начала и остановки записи. В режиме **фото** - для съёмки фото. В режиме **меню** - для подтверждения выбора пунктов меню.
3. **Слот карты памяти microSD:** Разъем для установки карты памяти, на которую будет производиться фото и видео-съёмка. Регистратор поддерживает карты памяти форматов microSD, microSDHC, microSDXC с максимальным объёмом до 64Gb.
4. **Кнопка Mode (режим) .** Короткое нажатие используется для переключения режимов **видеозапись / фото / просмотр**. Удержание кнопки более 2 секунд - для входа в **меню** настроек. Во время записи - для защиты текущего файла от перезаписи.
5. **Кнопка Up (вверх) .** В режиме **видеозаписи** и **фото** отключает подсветку дисплея. В режиме **меню** используется для перемещения курсора вверх. В режиме **просмотра** - для выбора файла.
6. **Кнопка Down (вниз) .** В режиме **меню** используется для перемещения курсора вниз. В режиме **просмотра** - для выбора файла. В режиме **видеозаписи** - для включения / отключения микрофона.
7. **Микрофон:** Встроенный микрофон предназначен для записи звука в салоне автомобиля.

8. **Индикатор заряда:** Во время зарядки индикатор горит красным, после зарядки - гаснет.
9. **Дисплей:** Для просмотра фото и видеозаписей.
10. **Объектив камеры регистратора.**
11. **Динамик:** Встроенный динамик позволяет просматривать записанные ранее ролики со звуком.
12. **Разъем miniUSB:** Через данный разъем осуществляется зарядка аккумулятора регистратора и подключение к компьютеру, для просмотра и копирования отснятого материала.
13. **Разъем 2.5 Jack:** Разъем для подключения дополнительного оборудования (камера заднего вида, выносной GPS модуль и пр.). Дополнительное оборудование не входит в комплект поставки.
14. **Кнопка Reset (сброс):** Нажмите для сброса питания процессора, устройство перезагрузится.



**ВНИМАНИЕ**

*При нажатии на кнопку Reset пользовательские настройки остаются неизменными, для возврата к заводским установкам выполните пункт меню «Сброс Настроек».*

## **КРОНШТЕЙН**

---

**Кронштейн** (вакуумный держатель) – предназначен для установки регистратора на лобовом стекле автомобиля.

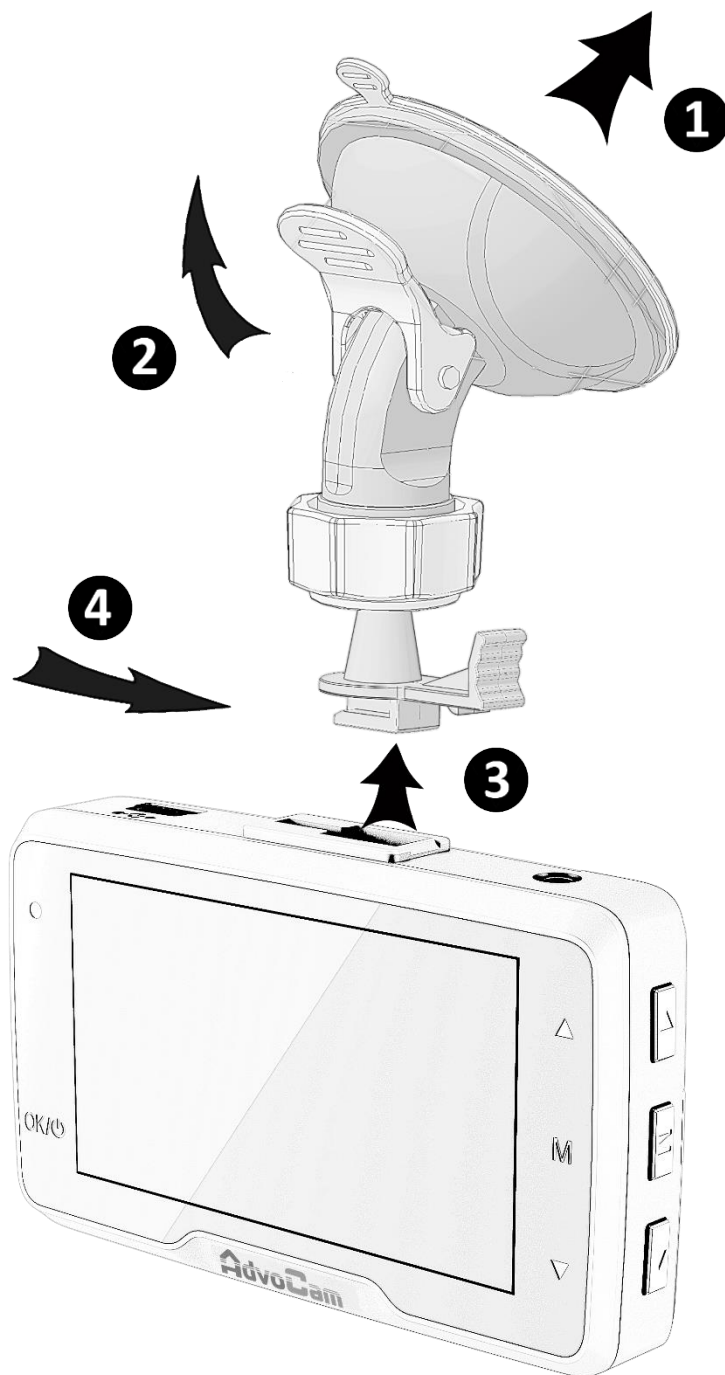

### Порядок установки:

1. Протрите от загрязнений, обезжирьте участок лобового стекла автомобиля и прижмите кронштейн силиконовой присоской к стеклу.
2. Защёлкните фиксатор до щелчка.
3. Подсоедините регистратор к быстросъёмному разъёму.
4. Сдвиньте регистратор в сторону как показано на рисунке.

## УСТАНОВКА В АВТОМОБИЛЕ

---



1. Закрепите кронштейн видеорегистратора за зеркалом заднего вида. Расположите регистратор как можно ближе к зеркалу - это обеспечит наилучший обзор видеорегистратора.



2. Подсоедините провод питания в USB-порт регистратора.



3. Спрячьте провод питания между швами внутренней обшивки автомобиля.



4. При установке под уплотнителями рамы двери автомобиля отогните уплотнитель.



5. Доведите провод до уровня, показанного на картинке и продолжите установку.



6. Подсоедините адаптер питания к гнезду прикуривателя автомобиля.



**ПРИМЕЧАНИЕ**

*Скрытая укладка проводки не обязательна и носит рекомендательный характер.*

## ВСТРОЕННЫЙ АККУМУЛЯТОР

Видеорегистратор AdvoCam A101 имеет встроенный резервный аккумулятор. Его наличие позволяет использовать регистратор вне автомобиля, предотвратить потерю файлов при аварийном отключении питания от бортовой сети автомобиля, а также сохранять пользовательские настройки, текущую дату и время.

## ЗАРЯДКА АККУМУЛЯТОРА

Подключите адаптер питания к разъёму miniUSB регистратора. Входящий в комплект адаптер питания позволяет работать от напряжения бортовой сети автомобиля в диапазоне от 12 до 24В.

На протяжении всего времени заряда аккумулятора на корпусе регистратора будет гореть светодиодный индикатор красного цвета.

По окончании зарядки красный индикатор заряда погаснет.

При питании регистратора от адаптера питания в правом нижнем углу ЖК-дисплея отображается символ сети .



**ВНИМАНИЕ**

***Используйте только оригинальные аксессуары и зарядные устройства.***

***Несоблюдение данного требования является нарушением условий эксплуатации и может привести к порче видеорегистратора.***

## **СОСТОЯНИЕ АККУМУЛЯТОРА**

---



Для фотографирования и съёмки сцен вне автомобиля, в регистраторе предусмотрена работа от встроенного аккумулятора. Состояние заряда аккумулятора можно контролировать по индикатору, расположенному в верхнем правом углу ЖК-дисплея.

## **КАРТА ПАМЯТИ**

---

Регистратор поддерживает карты памяти форматов microSD, microSDHC и microSDXC с максимальным объёмом до 64Gb.

Отформатируйте карту перед первым использованием. Для стабильной работы при интенсивном использовании необходимо форматировать карту памяти один-два раза в месяц через меню регистратора.

При самопроизвольной остановке записи или зависании регистратора, отформатируйте карту памяти на компьютере.



**ВНИМАНИЕ**

*Установку и извлечение карты памяти производите при выключенном питании регистратора, несоблюдение этого условия может повлечь за собой потерю данных и выход из строя карты памяти.*



**ПРИМЕЧАНИЕ**

*Рекомендуется использовать высокоскоростные карты памяти 10 класса с индексом U1 или U3, на базе флэш-памяти MLC-NAND. В маркировке таких карт, как правило, присутствует надпись ENDURANCE.*

## **ВКЛЮЧЕНИЕ РЕГИСТРАТОРА**

---

- 1. Ручное включение** - Удерживайте кнопку  более двух секунд.
- 2. Автоматическое включение** - После подачи питания на разъем miniUSB от внешнего источника питания (сетевое или автомобильное зарядное устройство) регистратор включится автоматически. После включения питания, регистратор автоматически перейдет в режим **записи** видео.

## **ВЫКЛЮЧЕНИЕ РЕГИСТРАТОРА**

---

- 1. Ручное отключение** - Для отключения питания регистратора нажмите и удерживайте кнопку  более двух секунд.
- 2. Автоматическое отключение** - После отключения регистратора от внешнего источника питания, регистратор автоматически остановит видеозапись и выключится.



**ВНИМАНИЕ**







*Для работы функций автовключения, автоматической постановки на запись и автовыключения, необходимо наличие в автомобиле прикуривателя с отключаемым питанием.*

3. Для экономии энергии возможно настроить автоотключение устройства - когда регистратор находится в режиме ожидания (запись отключена, отсутствие манипуляций с регистратором), устройство автоматически выключится.

## **РЕЖИМ ВИДЕОСЪЕМКИ**

---

После включения регистратор находится в основном режиме – **режим видеосъемки**.

- Для переключения режимов: **видеозапись/фото/просмотр** кратковременно нажмите кнопку  .
- Для начала и остановки видеозаписи в ручном режиме кратковременно нажмите кнопку  . Во время видеозаписи на экране регистратора мигает значок  .
- Для защиты текущего файла от перезаписи нажмите кнопку  (непосредственно во время видеосъёмки).
- Для отключения/включения микрофона нажмите кнопку  .
- Для отключения/включения дисплея нажмите кнопку  .
- Для входа в меню настроек видеозаписи, при отключенной записи удерживайте нажатой кнопку  более двух секунд.



# ЭКРАН В РЕЖИМЕ ВИДЕОСЪЕМКИ

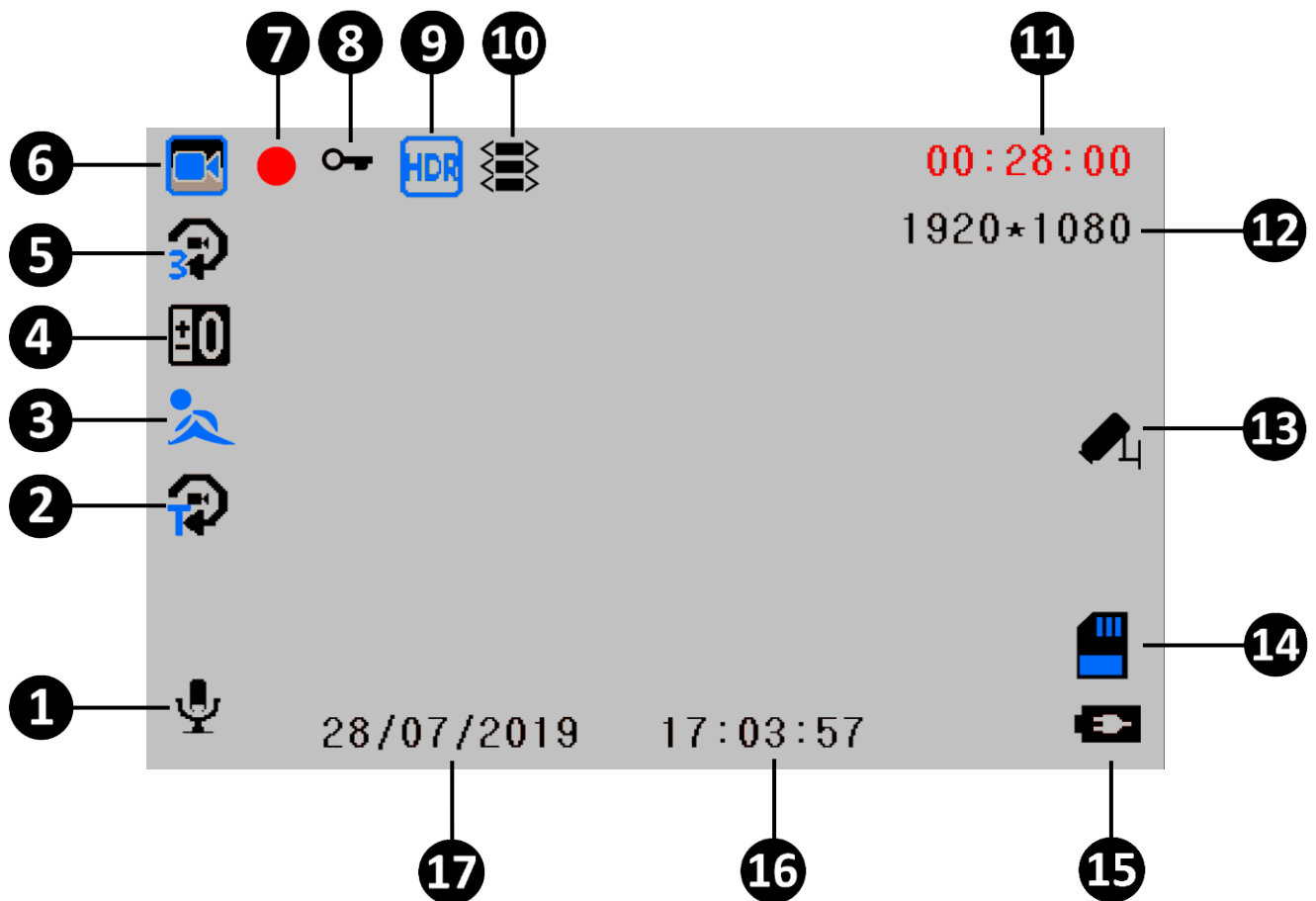

1. **Микрофон** - индикатор указывает на состояние микрофона (включен/выключен).
2. **Замедленная съемка** - индикатор замедленной съемки (отображается, если функция активирована).
3. **Детектор движения** - индикатор записи по детектору движения (отображается, если функция активирована).
4. **Экспозиция** - индикатор отображает выбранное значение поправки экспозиции.
5. **Цикл записи** - отображается выбранное значение длительности видеороликов при циклической записи.
6. **Режим видеозаписи** - индикатор режима работы регистратора.

7. **Индикатор записи** - красный индикатор мигает во время видеозаписи.
8. **Защита файла** - указывает на то, что текущий файл защищён от перезаписи, принудительно либо по **G-сенсору**.
9. **HDR** - указывает на то, что режим HDR активирован.
10. **G-сенсор** - отображается на дисплее, если функция активирована.
11. **Время записи** - в режиме записи показывает общую длительность съёмки. В режиме ожидания отображает оставшееся время записи (актуально, если циклическая запись отключена).
12. **Разрешение видеозаписи** - выбранное значение разрешения и скорости записи.
13. **Парковочный режим** - отображается на дисплее, если функция активирована.
14. **Карта памяти** - показывает наличие или отсутствие карты памяти в регистраторе.
15. **Индикатор питания** - отображает степень заряда аккумулятора / питание от сети.
16. **Время** - текущее время.
17. **Дата** - текущая дата.

## **ЗАЩИТА ТЕКУЩЕГО ФАЙЛА ОТ ПЕРЕЗАПИСИ**

---

Текущий видеофайл можно защитить прямо во время записи, для этого нужно кратковременно нажать кнопку **M**.

Регистратор AdvocaM A101 имеет встроенный **G-сенсор** - трёхкоординатный датчик ускорения (удара).

В случае резкого ускорения (торможения) или удара данный датчик позволяет автоматически заблокировать текущий



видеоролик от стирания и перезаписи в режиме циклической записи. **G-сенсор** имеет три уровня чувствительности.



**ВНИМАНИЕ**

*При установке высокой чувствительности, возможны ложные срабатывания датчика. Эффективность работы G-сенсора зависит от качества дорожного покрытия.*

## МЕНЮ ВИДЕОСЪЕМКИ

- Для входа в меню видеосъемки регистратора нажмите и удерживайте более двух секунд кнопку **M**.
- Для перемещения по пунктам используйте кнопки  и .
- Для подтверждения действия и выбора нажмите кнопку .



**ВНИМАНИЕ**

*Предустановленные настройки выделены по тексту подчёркиванием.*

- **РАЗРЕШЕНИЕ:** Выбор разрешения видеосъёмки 1920x1080, 1280x720, 640x480 (запись осуществляется с частотой 30 кадров в секунду).
- **ЗАПИСЬ ДОП.КАМЕРЫ:** Если к регистратору подключена дополнительная камера заднего вида, то данная настройка активирует запись с этой камеры (вкл/выкл).
- **ЦИКЛИЧЕСКАЯ ЗАПИСЬ:** Запись по кругу фрагментами по 1, 3 или 5 мин. При полном заполнении карты памяти, запись будет производиться поверх ранее записанных файлов. Выкл- циклическая запись отключена, при заполнении карты памяти видеозапись будет приостановлена (Выкл/1/3/5).

- **HDR** (High Dynamic Range - Высокий Динамический Диапазон): Усреднение яркости изображения при сложных условиях съемки, таких как движение в тоннеле, на восход или закат солнца (вкл/выкл).
- **ЭКСПОЗИЦИЯ**: Ручная коррекция экспозиции от -3 до +3EV.
- **ДАТЧИК ДВИЖЕНИЯ**: Автономный, автоматический режим записи. Если в поле зрения регистратора будет находиться движущийся объект, запись начнется автоматически. Запись автоматически будет остановлена после прекращения движения (вкл/выкл).



**ВНИМАНИЕ**

*Не рекомендуется использовать данный режим во время движения, чтобы избежать возможных пропусков между записями.*

- **ЗАПИСЬ ПРИ ВКЛЮЧЕНИИ**: Автоматический старт записи при включении зажигания автомобиля (вкл/выкл).
- **ЗАПИСЬ ЗВУКА**: Запись видео со звуком (вкл/выкл).
- **НАСТРОЙКИ G-СЕНСОРА**: Датчик ускорения (удара). При резком изменении положения в пространстве (столкновении), текущий файл будет заблокирован от перезаписи. Возможно настроить уровень чувствительности от самого высокого до самого низкого, Выкл - датчик выключен.
- **ЗАПИСЬ НА ПАРКОВКЕ**: Режим автоматического включения и последующей постановки регистратора на запись в случае срабатывания G-сенсора (вкл/выкл).
- **ЗАМЕДЛЕННАЯ СЪЕМКА** (Time Lapse): Замедленная запись с частотой 2, 5 или 10 кадров в секунду.

## РЕЖИМ ФОТОСЪЕМКИ

Для съёмки фотографий, переведите регистратор в режим **фото**.

- Для переключения режимов: **видеозапись/фото/просмотр** нажмите кнопку **M**.
- Для съёмки фото временно нажмите кнопку **OK/⊙**.
- Для входа в меню настроек **фото**, удерживайте нажатой кнопку **M** более двух секунд.
- Для отключения/включения дисплея нажмите кнопку **⏏**.

## ЭКРАН В РЕЖИМЕ ФОТОСЪЕМКИ

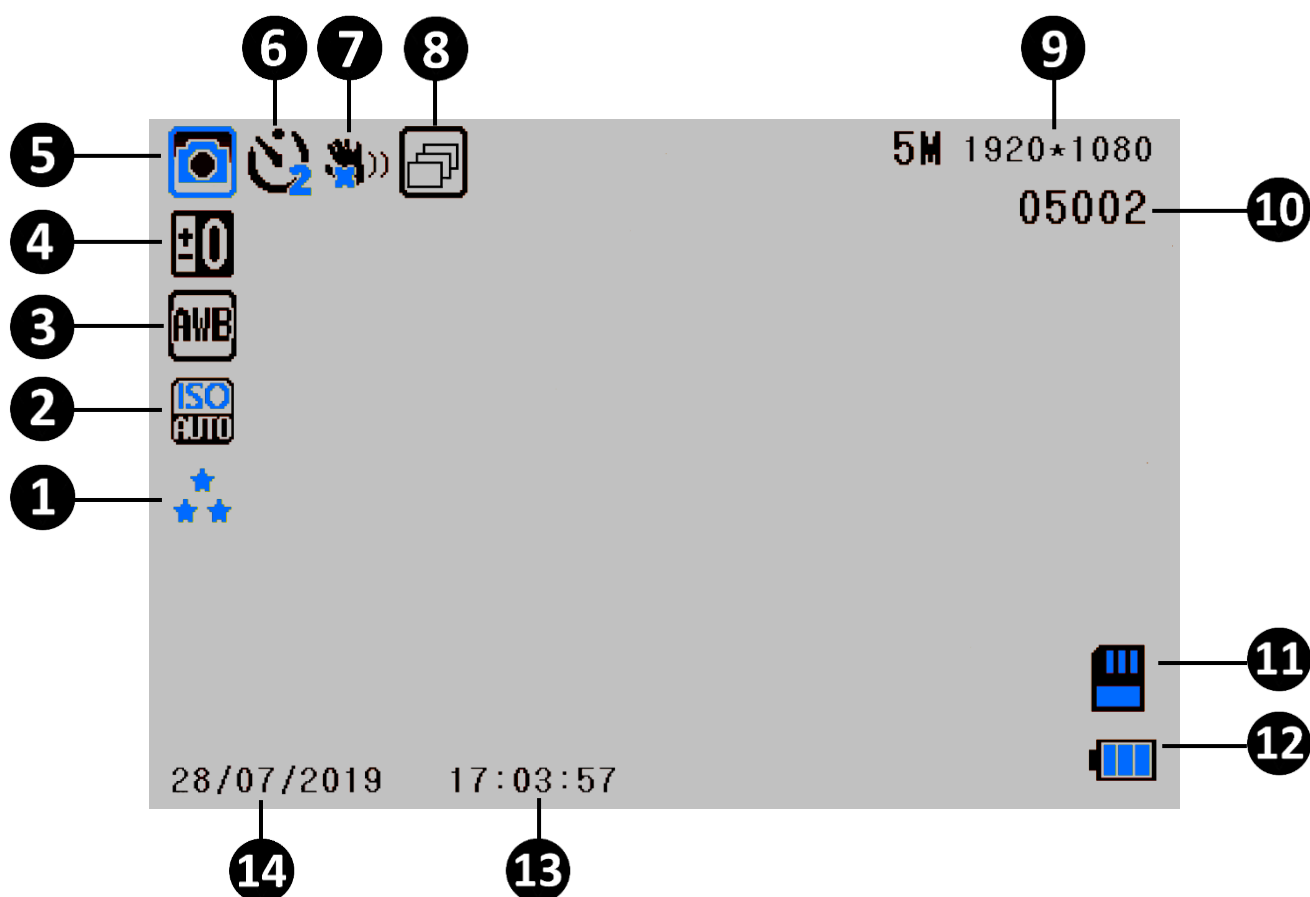

1. **Качество** - качество (степень сжатия) фотографий.
2. **ISO** - индикатор отображает выбранное значение чувствительности.
3. **Баланс белого** - индикатор отображает выбранный пресет баланса белого.
4. **Экспозиция** - индикатор отображает выбранное значение поправки экспозиции.
5. **Режим фотосъёмки** - индикатор режима работы регистратора.
6. **Задержка съёмки** - отображается на экране, если активирована данная функция.
7. **Стабилизация** - отображается на экране, если активирована данная функция.
8. **Серийная съёмка** - отображается на экране, если активирована данная функция.
9. **Разрешение** - выбранное значение разрешения фотографии.
10. **Количество фотографий** - расчётное количество кадров, зависит от объема установленной карты памяти, настроек качества и разрешения фотоснимков.
11. **Карта памяти** - показывает наличие или отсутствие карты памяти в регистраторе.
12. **Индикатор питания** - отображает степень заряда аккумулятора/питание от сети.
13. **Время** - текущее время.
14. **Дата** - текущая дата.

- Для входа в меню фотосъёмки регистратора нажмите и удерживайте более двух секунд кнопку **M**.
- Для перемещения по пунктам используйте кнопки **▲** и **▼**.
- Для подтверждения действия и выбора нажмите кнопку **OK/Ⓞ**.



**ВНИМАНИЕ**

*Предустановленные настройки выделены по тексту подчёркиванием.*







- **РАЗРЕШЕНИЕ:** Выбор разрешения фотосъёмки (4032x3024\*, 3648x2736, 3456x2480\*, 2592x1944\*, 2048x1536\*, 1920x1080, 1280x960, 640x480).
- **ЗАДЕРЖКА СЪЕМКИ:** Автоспуск через заданный интервал времени 2, 5 или 10 секунд. Выкл - задержка съёмки отключена.
- **СЕРИЙНАЯ СЪЕМКА:** Позволяет включить серийную съёмку 3 кадра подряд (вкл/выкл).
- **КАЧЕСТВО:** Выбор степени JPEG сжатия (Высокое / Стандартное / Экономичное).
- **РЕЗКОСТЬ:** Настройка резкости изображения (Сильная / Стандартная / Мягкая).
- **БАЛАНС БЕЛОГО:** Индивидуальные настройки баланса белого для более точной цветопередачи (Авто / Солнечно / Облачно / Лампа накаливания / Флуорисцент).

*\*Интерполяция - алгоритм программного увеличения разрешения фотосъёмки.*

- **ФОТОЭФФЕКТЫ:** Настройки цвета фотографии (Цвет / Черно-белое / Сепия).
- **ISO:** Настройка (ограничение) чувствительности матрицы (Авто / 100 / 200 / 400).
- **ЭКСПОЗИЦИЯ:** Индивидуальные настройки экспозиции, для более точной цветопередачи. Выбирается исходя из общей освещённости снимаемого объекта. При недостаточной освещённости установите положительные значения, при слишком яркой картинке подберите отрицательные значения экспозиции (от -3EV до +3EV).
- **СТАБИЛИЗАЦИЯ:** Электронный стабилизатор изображения позволяет избежать смазывания изображения при съёмке фото с рук (вкл/выкл).

## РЕЖИМ ПРОСМОТРА ФОТО И ВИДЕОФАЙЛОВ



Для просмотра фото и видеофайлов, переведите регистратор в режим **просмотр**.

- Для переключения режимов: **видеозапись/фото/просмотр** нажмите кнопку .
- Для перехода от файла к файлу используйте кнопки  и .
- Для воспроизведения видео и постановки на паузу нажмите кнопку .
- Во время воспроизведения видео, кнопка  для ускоренного воспроизведения в прямом направлении, кнопка  для ускоренного воспроизведения в обратном направлении.



- Для входа в меню **просмотра** удерживайте кнопку **M** более двух секунд.

## УДАЛЕНИЕ ФАЙЛОВ

- Для удаления файла переведите регистратор в режим **просмотра** фото и видеофайлов.
- Кнопками  и  выберите необходимый файл.
- Нажмите и удерживайте кнопку **M** для входа в меню просмотра.
- Перейдите в пункт **Удалить** и в появившемся окне выберите необходимое действие: **удалить текущий** файл или **удалить все** файлы и подтвердите действие кнопкой **OK**.

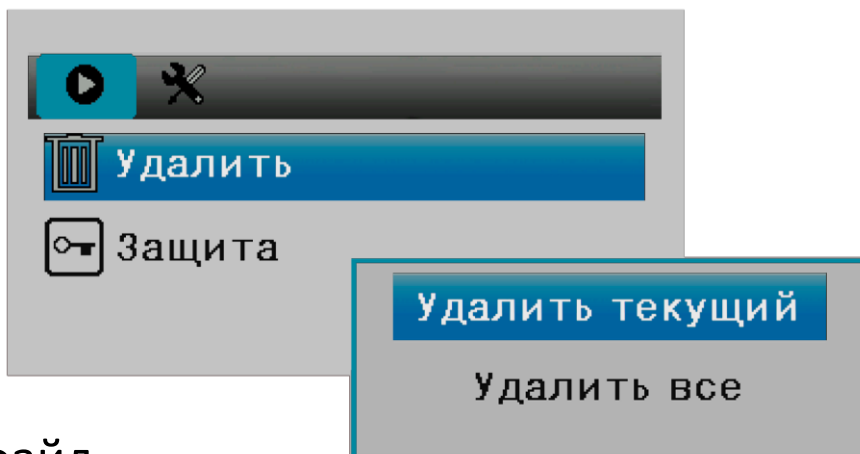

**ПРИМЕЧАНИЕ**

*Файлы, защищённые от перезаписи удалить нельзя.*

*Для удаления файлов, предварительно снимите с них защиту от перезаписи.*

## ЗАЩИТА И СНЯТИЕ ЗАЩИТЫ С ФАЙЛОВ

---





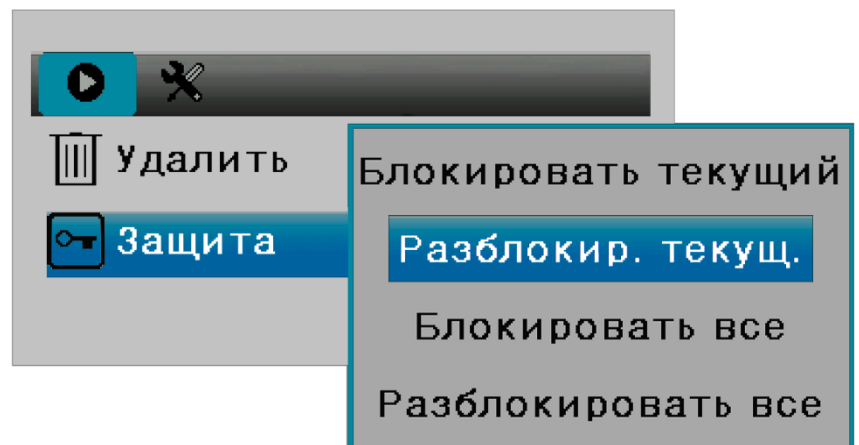

Любой фото и видеофайл может быть защищён - заблокирован от циклической перезаписи.

- Для установки или снятия защиты файла переведите регистратор в режим **просмотра** фото и видеофайлов.
- Кнопками  и  выберите необходимый файл.
- Нажмите и удерживайте кнопку  для входа в меню просмотра.
- Перейдите в пункт **Защита** и в появившемся окне выберите необходимое действие: **блокировать** / **разблокировать текущий** или **все** файлы.



## МЕНЮ СИСТЕМНЫХ НАСТРОЕК

---

- Для входа в меню системных настроек регистратора удерживайте кнопку  более двух секунд, а затем нажмите на кнопку  еще раз.
- Для перемещения по пунктам используйте кнопки  и .
- Для подтверждения действия и выбора нажмите кнопку .
- Для возврата в предыдущее меню нажмите кнопку .



**ПРИМЕЧАНИЕ**

*Вход в меню системных настроек возможен из любого режима, видеозапись/фото/просмотр.*



**ВНИМАНИЕ**

*Предустановленные настройки выделены по тексту подчёркиванием.*

- **ЯЗЫК:** Выбор языка меню (РУССКИЙ, ENGLISH).
- **ДАТА/ВРЕМЯ:** Настройка текущей даты и времени.
- **УСТАНОВКА ГОС.НОМЕРА:** Возможность добавить гос.номер вашего автомобиля в титры видеозаписи (вкл/выкл). При включении функции регистратор предложит ввести 9ти значный номер, для ввода доступны цифры 0...9 и буквы латиницы A...Z.



**ВНИМАНИЕ**

*Согласно ГОСТ Р 50577-93, буквы используемые в госномерах имеют графические аналоги латинских букв А, В, Е, К, М, Н, О, Р, С, Т, Х, У.*

- **АВТОВЫКЛЮЧЕНИЕ:** Настройки автоотключения регистратора в режиме ожидания устройства (выкл/ 1/ 3/ 5мин).
- **АВТОВЫКЛЮЧЕНИЕ ДИСПЛЕЯ:** Выбор времени автоматического выключения дисплея в целях энергосбережения (выкл/ 1/3мин).

- **ЧАСТОТА:** Частота электросети в вашем регионе. При искусственном освещении от ламп накаливания, позволяет избежать «биений» на видеозаписи (для РФ - 50Гц).
- **ЗВУК НАЖАТИЯ КЛАВИШ:** Отключение / включение звука нажатия клавиш (вкл/выкл).
- **ФОРМАТИРОВАТЬ:** Разметка диска (формирование логической структуры карты памяти microSD).



**ВНИМАНИЕ**



*Все ранее записанные данные будут утеряны. Рекомендуется форматировать карту при первом использовании, а также при любых сбоях во время записи.*

- **СБРОС НАСТРОЕК:** Возврат к заводским настройкам.
- **ВЕРСИЯ ПО:** Информация о текущей версии программного обеспечения регистратора.

## ПОДКЛЮЧЕНИЕ К КОМПЬЮТЕРУ

При подключении AdvoCam A101 к персональному компьютеру, на экране видеорегистратора появится меню USB подключения с вариантами загрузки:

**Съемный диск / WEB камера / Включение.**

- Для выбора необходимого пункта используйте кнопки  и .
- Для подтверждения выбора кнопку .
- **СЪЕМНЫЙ ДИСК** - режим предназначен для передачи файлов с устройства на персональный компьютер. После подключения компьютер автоматически распознает устройство как съёмный USB накопитель и установит необходимые драйвера. В проводнике операционной системы отобразится съёмный диск (установленная в видеорегистратор карта памяти microSD).
- **WEB КАМЕРА** - данный режим работы позволяет использовать видеорегистратор AdvoCam A101 в качестве WEB камеры. После подключения компьютер автоматически распознает устройство как устройство обработки изображения **USB CAMERA** и установит необходимые драйвера.



**ВНИМАНИЕ**

*В зависимости от конфигурации установленной операционной системы, для автоматической установки драйвера WEB камеры, возможно потребуются подключение к сети интернет.*

- **ВКЛЮЧЕНИЕ** - выбор данного пункта переводит видеорегистратор в основной режим работы – **режим видеосъёмки.**

# ТЕХНИЧЕСКИЕ ХАРАКТЕРИСТИКИ

Матрица	Sony IMX307
Процессор	Jieli AC 5401
Объектив	угол обзора 146°, F 1.8 6-ти элементный, материал линз - стекло
LCD-дисплей	IPS 2,45", 16:9
Фото	JPG формат, разрешение 2.0 Мрхl
Видеозапись	кодек H.264, формат файла - MOV 1920x1080, 1280x720, 640x480.
Аудио	встроенный микрофон и динамик
Память	поддержка карт памяти microSD, SDHC, SDXC объемом до 64Gb
Батарея	180mAh 3.7V Литий-полимерный резервный аккумулятор
Питание	автомобильный адаптер: вход 12-24В выход miniUSB 5В/1А
Размеры ВхШхГ, (без кронштейна)	44x75x36(17) мм
Вес (без кронштейна)	47 г
Температура хранения	от -20°C до +50°C
Температура эксплуатации	от -10°C до +50°C
Комплектация	видеорегиcтpатор, кронштейн, USB кабель, автомобильный адаптер питания, инструкция



**ВНИМАНИЕ**

*При оставлении видеорегистратора в автомобиле при отрицательной температуре окружающей среды ниже  $-10\text{C}^{\circ}$  ЗАПРЕЩАЕТСЯ эксплуатация регистратора без его предварительного естественного нагрева до минимальной рабочей температуры ( $-10\text{C}^{\circ}$ ). Несоблюдение данного требования может привести к «зависаниям», нестабильной работе и полному выходу регистратора из строя.*

## ВОЗМОЖНЫЕ НЕИСПРАВНОСТИ

- **Невозможно записать фото/видео:**
  - Проверьте SD карту, возможно она отсутствует, повреждена или защищена от записи.
- **Остановка записи в режиме видеосъёмки:**
  - Проверьте SD карту, необходимо использовать высокоскоростные карты памяти 10 класса с индексом U1 или U3, на базе флэш-памяти MLC NAND).
- **Возникает сообщение «Ошибка файла» при записи:**
  - Отформатируйте карту памяти. При повторном возникновении сообщения, отформатируйте карту памяти с помощью компьютера / замените карту памяти на новую.
- **Фото или видео получаются смазанными:**
  - Очистите объектив, используя чистую мягкую ткань. Не применяйте для очистки объектива растворители, бензо и спиртосодержащие жидкости.
- **Горизонтальные прерывающиеся линии на экране:**
  - Причиной является неверная настройка «Частота», следует настроить «50Hz» или «60Hz» в соответствии с местной частотой электроснабжения (Для РФ 50Гц).

- **Видеореги́стратор** *пишет все видеофайлы разной длинны, независимо от того, какой период времени выбран для циклической записи (1, 3 или 5 минут):*
  - При активированной функции «Датчик движения» видеофайлы, независимо от выставленного цикла, пишутся от начала до окончания движения в поле зрения регистратора. Чтобы записать файлы заданной продолжительности, необходимо отключить «Датчик движения» и выбрать необходимый цикл записи.
- **Видеореги́стратор** *работает некорректно (зависает, самопроизвольно выключается, не активируется одна из функций и т.д.):*
  - Необходимо нажать кнопку **Reset** (Сброс) на корпусе, затем зайти в настройки аппарата и сделать сброс настроек по умолчанию.



**ПРИМЕЧАНИЕ**

**Необходимо форматировать карту памяти как минимум 1-2 раза в месяц, это влияет на корректную работу устройства.**



## РАСШИФРОВКА СЕРИЙНОГО НОМЕРА

На корпусе устройства, а также на упаковочной коробке расположен серийный номер регистратора.

В серийном номере содержится информация о данной модели и дате изготовления.

**A101-00000000**

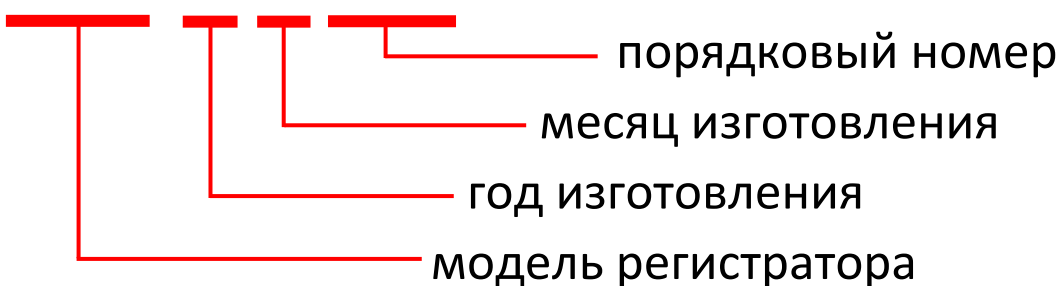

## ГАРАНТИЙНЫЕ ОБЯЗАТЕЛЬСТВА

Изготовитель гарантирует работоспособность изделия в течение 12 месяцев со дня продажи, но не более 15 месяцев с даты изготовления, при соблюдении условий хранения и эксплуатации.



*Работа аппаратуры гарантируется в условиях нормальной электромагнитной обстановки.*

Гарантия не распространяется на изделие:

- имеющее механические повреждения, следы вскрытия или неквалифицированного ремонта;
- вышедшее из строя в результате нарушения условий эксплуатации;

- вышедшее из строя в результате воздействия непреодолимых сил (природных явлений, стихийных бедствий, аварий в бортовой сети автомобиля и т.п.);
- гарантия не распространяется на аксессуары (кронштейн, зарядное устройство и т.д.).



**ВНИМАНИЕ**

***Гарантийный ремонт осуществляется при наличии фирменного гарантийного талона и серийного номера на изделии.***

***Гарантийный талон действителен только при наличии правильно и чётко указанных: серийного номера изделия, даты продажи, подписи и печати фирмы-продавца, а также подписи покупателя.***



**ВНИМАНИЕ**

***Производитель оставляет за собой право вносить в конструкцию, комплектацию и программное обеспечение изменения, не описанные в данном руководстве и не снижающие потребительских качеств товара.***

# ГАРАНТИЙНЫЙ ТАЛОН

---

№ п.п.	Наименование изделия	Кол-во	Серийный номер
1.	AdvoCam A101	1	

**М.П.**

---

Подпись Продавца

---

Дата продажи

---

Подпись Покупателя

Телефон горячей линии 8 (800) 333-92-70, бесплатно по РФ.  
Список сервисных центров смотрите на сайте

<http://www.advocam.ru/servis.html>











Задумано в России  
для Вашего спокойствия за рулём

Адрес завода-изготовителя:  
3/F Block C, 7# East Zone, Shangxue Industrial Park,  
Bantian Town, Longgang District, Shenzhen, Китай

Эксклюзивный поставщик  
в РФ ООО «ВИДЕОМАКС»  
тел. 8 800 333 92 70



[www.advocam.ru](http://www.advocam.ru)