

RICOH

Электронная вспышка

PENTAX AF201FG

Инструкция по
эксплуатации

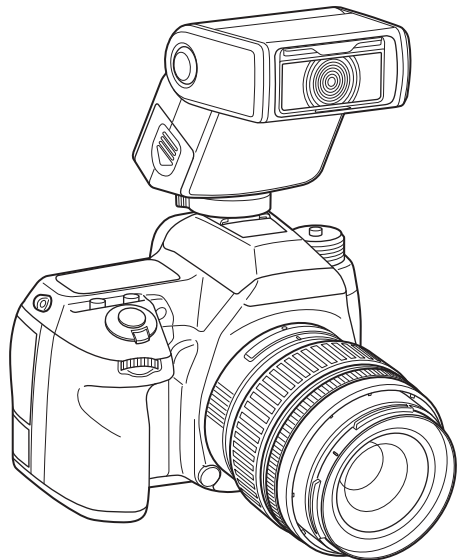

Внимательно прочитайте данную инструкцию по эксплуатации вспышки

Введение

Благодарим вас за покупку автоматической вспышки AF201FG.

Данная вспышка поддерживает работу в P-TTL режиме и, вместе с цифровой зеркальной камерой PENTAX, поможет вам компенсировать темные участки на объекте съемки или синхронизировать в беспроводном режиме дополнительные вспышки PENTAX, либо другое совместимое осветительное оборудование.

МЕРЫ БЕЗОПАСНОСТИ ПРИ РАБОТЕ СО ВСПЫШКОЙ

Хотя эта вспышка и является безопасной в работе, пожалуйста, обращайтесь особое внимание на соблюдение следующих условий при эксплуатации вспышки.



ОСТОРОЖНО!

Несоблюдение этих мер безопасности может привести к серьезным травмам.



ВНИМАНИЕ!

Невыполнение этих предостережений может привести к поломке фотокамеры или травмированию пользователя.



Символ означает запрет



Символ означает
предостережение



ОСТОРОЖНО!



Внутренние электрические контакты находятся под высоким напряжением. Во избежание удара электрическим током не пытайтесь самостоятельно разбирать вспышку.



Не касайтесь внутренних частей вспышки, ставших доступными в результате ее падения или повреждения корпуса.



Во избежание поражения током, не используйте вспышку вблизи воды или в условиях высокой влажности.



ВНИМАНИЕ!



Не фотографируйте со вспышкой на близком расстоянии, это может оказать вредное воздействие на глаза.



В следующих случаях возможно возгорание:

- Короткое замыкание элементов питания
- Воздействие огня на элементы питания
- Вскрытие элементов питания
- Попытка зарядить незаряжаемые элементы питания



Немедленно удалите из камеры элементы питания, если они стали горячими или появился дым. Действуйте осторожно, чтобы не обжечься.

Меры предосторожности при работе со вспышкой

- Не применяйте для чистки вспышки растворители для краски, спирт или бензин.
- Не храните вспышку в условиях повышенной температуры и влажности, например, в закрытом автомобиле на солнце.
- Не подвергайте вспышку сильным вибрациям или сдавливанию. Используйте мягкие прокладки при её перевозке на мотоцикле, автомобиле, катере и т.д.
- Конструкция вспышки спроектирована таким образом, чтобы препятствовать попаданию влаги и пыли внутрь корпуса. Тем не менее, не используйте вспышку в условиях непосредственного контакта с водой, например под дождем, струёй воды из-под крана и прочее.
- При использовании вспышки вне камеры не прикасайтесь металлическими предметами к электрическим контактам вспышки и не устанавливайте несовместимые принадлежности. В противном случае механизм TTL может быть поврежден или выйти из строя.
- Не реже чем раз в два года рекомендуется проводить профилактическую проверку изделия. Если вспышка не использовалась в течение длительного периода времени или при подготовке к важной съемке, рекомендуется произвести ее проверку с помощью тестовой кнопки. Тестовый импульс вспышки также важен для поддержания обеспечения оптимальных характеристик устройства.
- Оберегайте вспышку от прямого контакта с грязью, песком, водой, токсическими газами, солью и т.п. Если на вспышку попали капли воды, протрите ее мягкой тканью.
- При фотосъемке черных или белых объектов используйте экспокоррекцию вспышки.
- Не устанавливайте никакие принадлежности, имеющие несоответствующее количество контактов для гнезда, для крепления вспышки или рукоятки. В противном случае отдельные функции будут работать некорректно.
- Pentax не несет ответственности за какие-либо повреждения, вызванные использованием вспышки с фотокамерами или аксессуарами иных производителей.

■ Об элементах питания

- Для питания вспышки используются 2 элемента питания типоразмера AAA: щелочные, литиевые или никель-металлогидридные. Не используйте другие элементы питания.
- Щелочные и литиевые батарейки типоразмера AAA не подлежат подзарядке. Не разбирайте и не пытайтесь их перезарядить во избежание протекания электролита или взрыва.
- Не смешивайте элементы питания разных типов, марок и разной емкости.
- Соблюдайте полярность (+) и (-) при установке элементов питания. Неправильная установка батареек может привести к протеканию электролита или воспламенению.
- Характеристики элемента питания могут временно ухудшаться при низкой температуре.
- Храните элементы питания в теплом месте для обеспечения оптимальных характеристик.
- При длительном перерыве в работе вспышки извлекайте элементы питания. В обратном случае возможно повреждение вспышки из-за протекания электролита.
- Немедленно извлеките элементы питания из устройства, если они стали горячими или начали дымиться. Соблюдайте осторожность и не обожгитесь при этом.

Содержание

Введение.....	1	■ Тестовая вспышка	23
Меры безопасности при работе со вспышкой ..	2	■ Подключение вспышки через соединительный кабель	24
Меры предосторожности	4		
■ Об элементах питания	5	3. Приложение	25
Обзор инструкции	7		
Названия элементов вспышки	8	Эффективная дальность действия	25
		■ Вычисление диапазона эффективной работы вспышки	25
1. Начинаем работу	10	■ Ведущее число (GN)	26
Как правильно вставить батареи	10	Дополнительные принадлежности	29
Закрепление вспышки на фотокамере	12	Технические характеристики	30
Включение и выключение	13	Гарантийная политика	32
2. Приступая к съемке	15		
Использование режимов работы	15		
■ P-TTL авто	16		
■ Ручная вспышка	17		
Режимы синхронизации	18		
■ Синхронизация по первой шторке	19		
■ Синхронизация по второй шторке	19		
■ Изменение угла наклона вспышки	20		
■ Широкоугольная панель	22		

Обзор инструкции

Данная инструкция по эксплуатации содержит следующие части:

1 Начинаем работу

В этой части объясняется, как начать работу после покупки электронной вспышки. Прочтите её перед началом эксплуатации устройства.

1

2 Фотосъемка

В этой части объясняется, как делать фотографии и как менять настройки вспышки для разного результата.

2

3 Приложение

В приложении собраны дополнительные материалы, характеристики и спецификации.

3

Названия элементов вспышки

■ Части данной вспышки

- ① Индикатор готовности
- ② Кнопка тестирования
- ③ Диск настройки вспышки

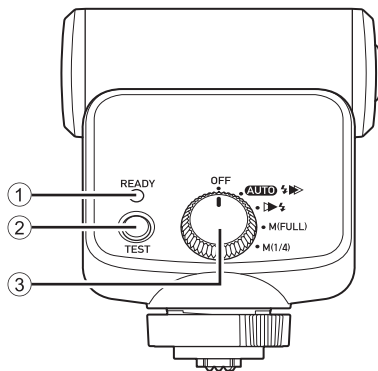

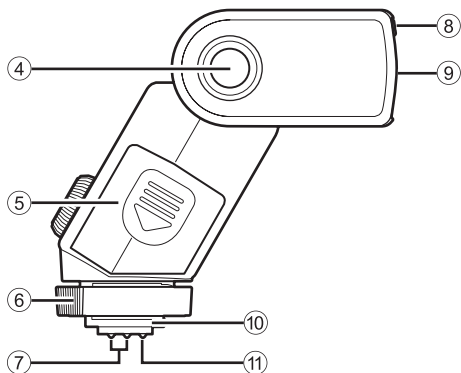

④ Кнопка разблокировки

наклона

⑤ Крышка отсека питания

⑥ Рычаг блокировки

⑦ Сигнальные контакты

вспышки

⑧ Широкоугольная панель

⑨ Головка вспышки

⑩ Крепежный держатель

⑪ Стопорный штифт гнезда

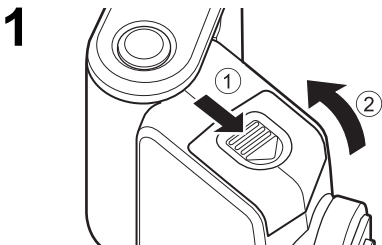
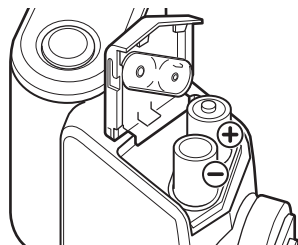
1**2**

1. Начинаем работу

Как правильно вставить батареи

- 1** Откройте крышку отсека питания, сдвинув ее в направлении, показанном на рисунке.
- 2** Вставьте четыре элемента питания типа AA, согласно маркировке полярности (\oplus , \ominus) на крышке отсека питания.

Типы элементов питания

В этой вспышке используются два одинаковых элемента питания формата AAA следующих типов:

- Щелочные батареи (LR03)
- Никель-металлогидридный аккумулятор (Ni-MH) (Никель-марганцевые (Ni-Mn) и никель-кадмиевые (Ni-Cd) батареи не используются).
 - Информация о времени зарядки и количестве разрядов вспышки приведена в разделе “Технические характеристики” на стр. 30.
 - Если индикатор готовности не загорается, это может означать, что элементы питания разряжены или неправильно установлены. Проверьте полярность батареек и, если индикация все-таки не включится, замените старые элементы питания новыми.
 - При разрядке батарей индикатор готовности начинает медленно моргать. Замените обе батареи на новые.

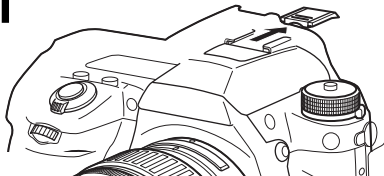
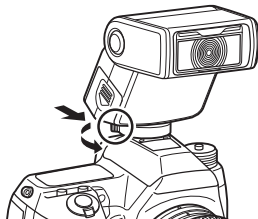
1**2**

Закрепление вспышки на фотокамере

- 1** Удалите защитную крышку с гнезда крепления вспышки на камере.
- 2** Закрепите вспышку на фотокамере.
 - ① Поверните рычаг блокировки вспышки в направлении, противоположном указанному символом (FIX ->) (справа налево, если повернуть вспышку панелью управления к себе).
 - ② Вставьте крепежный держатель вспышки в гнездо крепления на фотокамере по направлению от обратной стороны камеры к фронтальной.
 - ③ Поверните рычаг блокировки вспышки в направлении, указанном символом (FIX ->) для фиксации вспышки в гнезде.
 - При снятии вспышки с камеры убедитесь, что рычаг блокировки переведен в левое положение (если смотреть от панели управления). В противном случае гнездо вспышки может быть повреждено.
 - Не держите камеру за вспышку, когда вспышка одета на камеру, поскольку при этом возможно падение и последующее повреждение камеры.

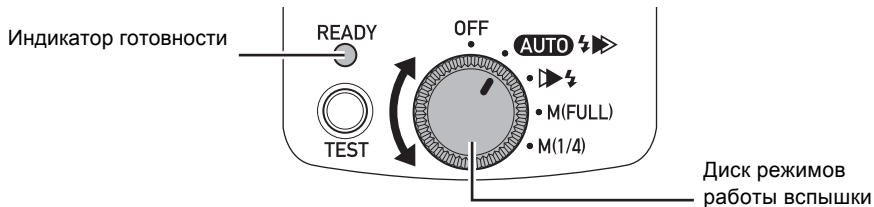

1

Включение и выключение вспышки

1 Включите камеру и затем выберите на диске настроек вспышки любой из режимов, кроме (OFF).

- Когда вспышка будет заряжена, загорится индикатор готовности.

2 Установите диск режимов вспышки на (**OFF**) для выключения.

- если зарядка вспышки занимает более, чем 30 секунд, значит батареи разряжены, и следует заменить их на новые.

Функция автоматического выключения

Если вспышка не используется более трех минут, и диск режимов работы вспышки установлен не на (**OFF**), вспышка автоматически выключится, чтобы не расходовать энергию.

1

Быстрое включение

На камерах с автофокусом полунажатие кнопки съемки (спуска затвора) в режиме автоматического выключения приводит к включению вспышки.

2. Приступая к съемке

Использование режимов работы

Данная вспышка имеет несколько режимов работы. Выберите наиболее оптимальный объекту съемки режим.

Автоматическая вспышка в режиме P-TTL (P-TTL)

2 Перед основной вспышкой срабатывает предварительная вспышка, что позволяет внутреннему экспонометру камеры определить расстояние до фотографируемого объекта, его яркость, диапазон яркости по полю, контрольное освещение и т.д. Полученные данные используются для вычисления выходной мощности основной вспышки. Данный режим обеспечивает более точные результаты по сравнению с обычным режимом TTL. Смотрите подробную информацию на стр. 16.

Ручной режим работы вспышки (M)

При выборе на камере ручного экспозиционного режима можно использовать ручной режим вспышки в соответствии с расстоянием до объекта и величиной диафрагмы. Доступны следующие установки выходной мощности: Полная (FULL) или (1/4). Смотрите подробную информацию на стр. 17.

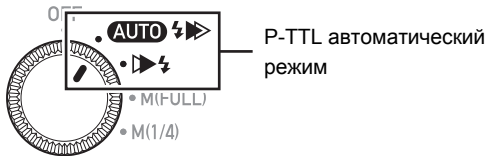

■ Автоматическая вспышка в режиме P-TTL (P-TTL)

1 Установите режим работы вспышки на синхронизацию по:

- AUTO** ⚡➡ первой шторке
- ➡⚡ или по второй шторке

2 Убедитесь, что объект съемки находится в пределах действия эффективного импульса вспышки, и индикатор готовности зажегся. Затем сделайте фотографию.

- Корректная работа в режиме P-TTL возможна только при работе с автофокусными объективами.
- Если управление выдержкой камеры осуществляется в режиме, отличном от Ручного (**M**), От Руки (**B**) или X-sync (**X**), то даже если вы установите режим работы вспышки на Ручной (**M**), она автоматически переключится на **P-TTL** до тех пор, пока работает автоматический экспомер камеры (пока в видоискателе отображается информация).

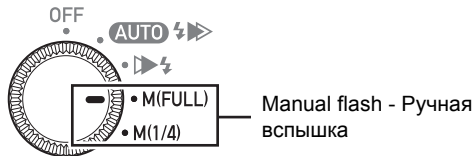

■ Ручная вспышка

- 1 Установите диск режимов работы вспышки в положение M (FULL) или M (1/4)
- 2 Установите диафрагму объектива на камере согласно расстоянию до объекта съемки.

Например:

Если до объекта съемки 2,5 метра, и чувствительность установлена на ISO 100, то расчет будет следующим:

- ① В режиме полной мощности (1/1) гидирующее число вспышки будет равно 20 (согласно таблице в приложении на стр. 27).
- ② 3 начение диафрагмы = Гидирующее число 20 / Дистанция до объекта 2,5м = 8 (F/8)

* Значения, приведенные в примере, действительны для камер Pentax K-серии с матрицей формата APS-C.

- 3 Убедитесь, что объект съемки находится в досягаемости импульса вспышки, и индикатор готовности загорелся. Затем сделайте фотографию.

Режимы синхронизации

Вспышка AF201FG имеет несколько режимов синхронизации. Выберите наиболее подходящий режим.

Синхронизация по первой шторке

Это наиболее часто используемый режим синхронизации. Вспышка срабатывает в момент окончания перемещения первой (открывающей) шторки затвора. Используйте этот режим, если выбрана выдержка X-синхронизации или медленнее. Об использовании данного режима смотрите на стр. 19.

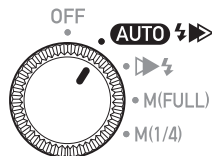

Синхронизация по второй шторке

В этом режиме синхронизации вспышка срабатывает в момент начала перемещения второй (закрывающей) шторки. Этот режим позволяет "заморозить" объект, при этом "шлейф движения" будет тянуться за объектом в случае длительной выдержки. Об использовании этого режима на стр. 19.

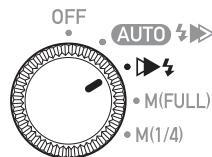

■ Синхронизация по первой шторке

Краткое описание режима смотрите на стр. 18.

1 Установите диск выбора режимов на позицию  Синхронизацию по первой шторке.

2 Убедитесь, что объект съемки находится в досягаемости импульса вспышки, и индикатор готовности загорелся. Затем сделайте фотографию.

■ Синхронизация по второй шторке

Краткое описание режима смотрите на стр. 18.

1 Установите диск выбора режимов на позицию  Синхронизация по второй шторке.

2 Убедитесь, что объект съемки находится в досягаемости импульса вспышки, и индикатор готовности загорелся. Затем сделайте фотографию.

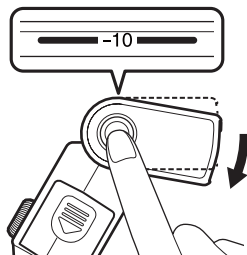
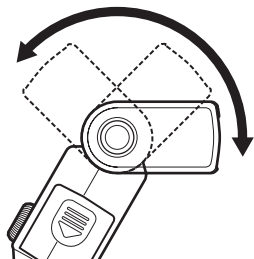
**2**

■ Изменение угла наклона вспышки

У вспышки AF201FG можно изменять угол наклона головки, направляя ее на потолок или на стену для того, чтобы на объект съемки попадал уже отраженный свет. Тем самым обеспечивается мягкое освещение и менее резкие тени, и изображение получается более естественным. Но из-за того, что на объект попадает меньшее количество света, эта функция эффективна при съемке в режиме P-TTL на более коротких дистанциях.

Доступны следующие углы наклона:

Вверх: 0°, 30°, 45°, 60°, 75°, 90°, 105°,

120°, 135°

Вниз: 0°, -10°

- Каждое положение фиксируется с щелчком.
- Нажмите и удерживайте кнопку разблокирования для изменения угла наклона головки вспышки.
- Если расстояние до объекта не превышает 1м, рекомендуется устанавливать угол наклона -10° для предотвращения неравномерной экспозиции.

Съемка со вспышкой в автоматическом режиме P-TTL.

Количество отраженного света изменяется в зависимости от состояния отражающей поверхности, угла и расстояния. Интенсивность импульса будет меняться автоматически, но желательно контролировать результат в процессе съемки.

Ручной режим вспышки

Интенсивность освещения при съемке с ручным режимом вспышки в отраженном свете в значительной степени зависит от состояния отражающей поверхности. Поэтому рекомендуется заранее произвести тестовую съемку или произвести съемку нескольких кадров с различной экспозицией.

- При съемке цветных фотографий цвет отражающей поверхности может оказать влияние на оттенок изображения. Поэтому рекомендуется использовать белую поверхность, если только вы преднамеренно не выбрали окрашенную поверхность.
- При съемке цветных фотографий цвет отражающей поверхности может оказать влияние на оттенок изображения. Поэтому рекомендуется использовать белую поверхность, если только вы преднамеренно не выбрали окрашенную поверхность.

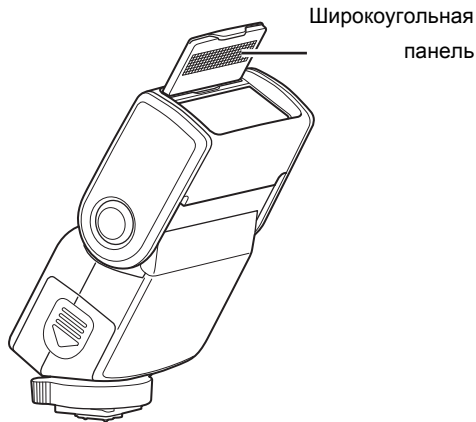

■ Широкоугольная панель

Вспышка AF201FG оборудована встроенной широкоугольной панелью, расположенной в верхней части головки вспышки.

При необходимости использования, выдвиньте широкоугольную панель за выступ на её верхней части и накройте переднюю поверхность вспышки. При этом угол покрытия импульсом станет более широким и будет соответствовать следующим фокусным расстояниям:

- К-серия камер (APS-C) : 13 мм (16 мм)
- Q-серия : 3 мм (4 мм) :
- 645Z/645D 25 мм (30 мм)

* Значение в скобках указывает соответствие фокусному расстоянию без использования широкоугольной панели.

■ Тестовая вспышка

Перед съемкой, с помощью моделирующей вспышки можно проконтролировать распределение теней на фотографируемом объекте.

Убедитесь, что горит индикатор готовности вспышки, и нажмите кнопку (**TEST**). Произойдет срабатывание тестовой вспышки.

Камеры, поддерживающие включение тестовой вспышки кнопкой на камере

В нижеуказанных камерах вместо кнопки (**TEST**) можно использовать кнопку на самой фотокамере. Обратитесь к инструкции на камеру за подробностями.

*645Z/645D: Вы можете использовать кнопку подсветки ЖК дисплея.

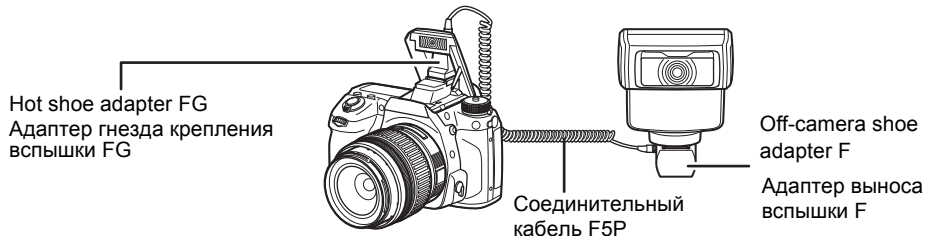
**2**

■ Подключение вспышки через соединительный кабель

Для удаленного подключения вспышки AF201FG к фотокамере используйте опциональный соединительный кабель F5P. Присоедините его к камере с помощью адаптера гнезда крепления вспышки FG или F. Указанные аксессуары приобретаются отдельно.

Для закрепления вспышки вне фотокамеры используйте штатив с адаптером выноса вспышки F.

3. Приложение

Эффективная дальность действия

■ Вычисление диапазона эффективной работы вспышки

При ручной установке диафрагмы на объективе, вычислите ведущее число основной вспышки (полная мощность) с учетом установленной светочувствительности камеры (ISO). Полученное ведущее число разделите на значение используемой диафрагмы. Тем самым получается максимальное расстояние, на котором использование вспышки будет эффективно.

Для режима P-TTL Auto эта дистанция примерно равна 8 метрам. Минимальное расстояние получается путем деления максимального расстояния примерно на 10. Однако, если расчетная минимальная дистанция получается менее 0.7м, ее надо принять за 0.7м.

На стр. 27 приведена таблица ведущих чисел.

Пример:

С объективом 85 мм на диафрагме F5.6 и чувствительностью ISO400

- ① Для чувствительности ISO400, Ведущее число будет равно 40.
- ② 40 (Ведущее число) / 5.6 (Значение диафрагмы) =
прибл. 7 м (максимальное расстояние)
- ③ 7 м (максимальное расстояние) / $10 = 0.7$ м (минимальное расстояние)

* Значения в примере актуальны для камер серии К с сенсором APS-C.

■ Ведущее число (GN)

Ведущие числа обозначают интенсивность светового потока. Чем больше число, тем большее расстояние может осветить вспышка. На основании ведущего числа можно определить требуемую диафрагму, обеспечивающую оптимальную экспозицию (F/stop).

Диафрагма (F/stop) = Ведущее число / расстояние между вспышкой
и объектом (м)

Таблица ведущих чисел

*При установке широкоугольной панели .

Чувствительность	Режим мощности вспышки	Широкоугольная панель	
		Не применяется	Применяется
ISO100	Полный (1/1)	20	14
	1/4	10	7
ISO200	Полный (1/1)	28	20
	1/4	14	10
ISO400	Полный (1/1)	40	28
	1/4	20	14
ISO800	Полный (1/1)	56	40
	1/4	28	20
ISO1600	Полный (1/1)	80	56
	1/4	40	28

Эффективный диапазон работы вспышки в P-TTL авторежиме

(Значения: метры)

Диафрагма	ISO100		ISO200		ISO400	
	Широкоугольная панель		Широкоугольная панель		Широкоугольная панель	
	Не применяется	Применяется	Не применяется	Применяется	Не применяется	Применяется
1.4	1.4–8.0	1.0–8.0	2.0–8.0	1.4–8.0	2.9–8.0	2.0–8.0
2	1.0–8.0	0.7–7.0	1.4–8.0	1.0–8.0	2.0–8.0	1.4–8.0
2.8	0.7–7.1	0.7–5.0	1.0–8.0	0.7–7.1	1.4–8.0	1.0–8.0
4	0.7–5.0	0.7–3.5	0.7–7.0	0.7–5.0	1.0–8.0	0.7–7.0
5.6	0.7–3.6	0.7–2.5	0.7–5.0	0.7–3.6	0.7–7.1	0.7–5.0
8	0.7–2.5	0.7–1.8	0.7–3.5	0.7–2.5	0.7–5.0	0.7–3.5
11	0.7–1.8	0.7–1.3	0.7–2.5	0.7–1.8	0.7–3.6	0.7–2.5
16	0.7–1.3	0.7–0.9	0.7–1.8	0.7–1.3	0.7–2.5	0.7–1.8
22	0.7–0.9		0.7–1.3	0.7–0.9	0.7–1.8	0.7–1.3
32			0.7–0.9		0.7–1.3	0.7–0.9

Дополнительные принадлежности

Для этой вспышки существуют следующие дополнительные принадлежности.

Адаптер гнезда крепления вспышки FG (Hot Shoe Adapter FG)

Адаптер для отдельного использования вспышки AF201FG через соединительный кабель F5P. Может применяться в комбинации со встроенной в камеру вспышкой.

Адаптер F для выноса вспышки (Off-camera Shoe Adapter F)

Адаптер для закрепления вспышки на штативе, отдельно от фотокамеры. Поставляется с переходником для соединительного кабеля F5P.

Адаптер гнезда крепления вспышки F (Hot Shoe Adapter F)

Адаптер для соединения камеры и соединительного кабеля F5P. Также имеет наверху «горячий башмак», т.е. гнездо крепления вспышки.

3

Соединительный кабель F5P (Extension Cord F5P 0.5 m)

(Длина примерно 0.5 м)

Соединительный кабель F5P L (Extension Cord F5P L)

(Длина примерно 3 м)

Синхрокабель 5P позволяет использовать вспышку отдельно от фотокамеры. Используется в комбинации с адаптером гнезда крепления вспышки FG или F, а также с адаптером для выноса вспышки F.

Технические характеристики

Тип _____ Согласованная автоматическая P-TTL-вспышка с последовательным управлением.
 Ведущее число _____ Максимум 20 (ISO 100/м).
 В ручном режиме две ступени регулировки (1/1 либо 1/4).

Время перезарядки/ _____
 Общее количество
 вспышек _____

Тип батареи	Время перезарядки	Общее количество вспышек
AAA Щелочные (LR03)	Прибл. 7 сек.	Прибл. 80
AAA Никель-металлогидридные (Ni-MH)(750mAh)	Прибл. 4 сек.	Прибл. 100

Угол освечивания вспышки _____ Вертикальный угол: 53°, Горизонтальный угол: 70°
 (при использовании широкоугольной панели: Вертикальный угол: 85°, Горизонтальный угол: 98°)

Цветовая температура _____ Дневной свет

Эффективная дальность вспышки _____ Приблизительно 0.7 м - 8.0 м (Ведущее число 20, ISO 100, F2.0)

Чувствительность пленки _____ ISO 25 - 1600

Режимы работы _____ P-TTL авто (Синхронизация по первой шторке, синхронизация по второй шторке), Ручной режим (1/1, 1/4)

Компенсация мощности импульса _____ Управляется камерой

Регулировка мощности	—————	Ручной режим: (1/1, 1/4)
Режимы синхронизации	—————	Синхронизация по первой шторке, синхронизация по второй шторке
Угол наклона	—————	Возможно изменение вертикального угла наклона, фиксируемые положения: Вверх: 0°, 30°, 45°, 60°, 75°, 90°, 105°, 120°, 135° Вниз: 0°, -10°
Экономия энергии	—————	Автоматическое выключение: после примерно 3 мин. без операций со стороны пользователя, с режимом быстрого включения (полунажатием кнопки спуска камеры)
Коррекция эффекта красных глаз	—————	Работает на камерах с автофокусом и функцией коррекции красных глаз
Широкоугольная панель	—————	Выдвигается вручную
Источник питания	—————	Две AAA батареи [Щелочные (LR03) или никель-металлогидридные (Ni-MH)]
Габариты и вес	—————	Прибл. 65 мм (Ш) × 72.5 мм (В) × 31 мм (Г) (2.6" × 2.9" × 1.2") Прибл. 141 г (5.0 унций) без батарей
В комплект поставки включены следующие аксессуары	—————	Чехол O-AC149

Гарантийная политика

Продукция PENTAX, купленная через официальную дилерскую сеть, обеспечивается гарантией в течение 2 лет с момента покупки для фотоаппаратов, цифровых биноклей, объективов и вспышек PENTAX, 30 лет - для биноклей PENTAX и 1 года - для других принадлежностей PENTAX. Данная гарантия действует только на территории РФ и Украины на основании предоставления правильно заполненного российско-украинского гарантийного талона PENTAX - "Расширенная гарантия" (установленного образца). Распространяется на фототехнику PENTAX, купленную только на территории РФ и Украины. Данная гарантия распространяется только на дефекты и поломки, произошедшие по вине завода-изготовителя. Претензии рассматриваются при предъявлении гарантийного талона в заполненном виде. В случае обнаружения недостатков в приобретенном товаре потребитель вправе предъявить требования, перечень и порядок предъявления которых установлен действующими законодательствами РФ и Украины. Гарантийный талон действителен только при наличии даты продажи, наименования изделия, серийного номера, подписей продавца и потребителя, а также печати или штампа торгующей организации. Помните, что несоблюдение перечисленных в данной инструкции мер предосторожности, хранения и ухода за аппаратурой, а также правил эксплуатации, изложенных в настоящей инструкции, является основанием для отказа в удовлетворении претензий по качеству товара.

3

Подробнее смотрите на сайте: <http://www.ricoh-imaging.ru/ru/warranty-policy.html>

RICOH IMAGING COMPANY, LTD.

2-35-7, Maeno-cho, Itabashi-ku, Tokyo 174-8639, JAPAN
(<http://www.ricoh-imaging.co.jp>)

RICOH IMAGING EUROPE S.A.S

112 Quai de Bezons, B.P. 204, 95106 Argenteuil Cedex,
FRANCE
(<http://www.ricoh-imaging.fr>)

RICOH IMAGING DEUTSCHLAND GmbH

Am Kaiserkai 1, 20457 Hamburg, GERMANY
(<http://www.ricoh-imaging.de>)

RICOH IMAGING UK LTD.

PENTAX House, Heron Drive, Langley, Slough, Berks SL3 8PN,
U.K.
(<http://www.ricoh-imaging.co.uk>)

RICOH IMAGING AMERICAS CORPORATION

633 17th Street, Suite 2600, Denver, Colorado 80202, U.S.A.
(<http://www.us.ricoh-imaging.com>)

RICOH IMAGING CANADA INC.

5520 Explorer Drive Suite 300, Mississauga, Ontario L4W 5L1,
CANADA
(<http://www.ricoh-imaging.ca>)

RICOH IMAGING CHINA CO., LTD.

23D, Jun Yao International Plaza, 789 Zhaojiabang Road, Xu Hui
District, Shanghai, 200032, CHINA
(<http://www.ricoh-imaging.com.cn>)



PENTAR CORPORATION
Nevskiy Pr. 40N
191025 St. Petersburg, Russia



The CE Mark is a Directive conformity
mark of the European Union.

Технические характеристики и габариты изделия могут быть изменены
без предварительного уведомления со стороны изготовителя.

53226

© **RICOH IMAGING COMPANY, LTD.**

R01AYA15

Напечатано на Филиппинах