

Operating Instructions Professional Hair Straightener

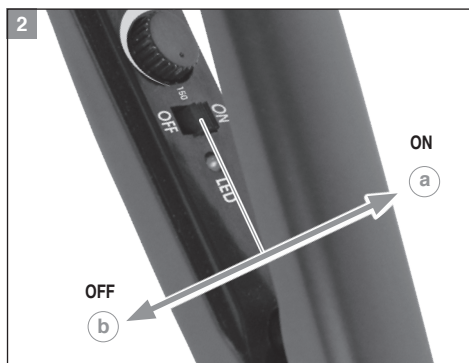



Gebrauchsanweisung – Glätteisen Typ 4417	4
Operating instructions – Hair straightener type 4417	8
Mode d'emploi – Fer à lisser, type 4417	12
Istruzioni per l'uso – Piastra lisciacapelli tipo 4417	16
Instrucciones de uso – Plancha alisadora modelo 4417	20
Manual de instruções – Alisador de cabelo tipo 4417	24
Gebruiksaanwijzing – Steiltang type 4417	28
Brugsanvisning – Glattejern type 4417	32
Bruksanvisning – Plattång typ 4417	36
Bruksanvisning – Glattetang type 4417	40
Käyttöohje – Suoristusrauta tyyppi 4417	44
Kullanım rehberi – Saç düzleştiricisi tip 4417	48
Instrukcja obsługi – Prostownica do włosów, typ 4417	52
Návod k použití – Žehlička na vlasy typ 4417	57
Návod na používanie – Žehlička na vlasy typ 4417	61
Upute za uporabu – Aparat za ravnanje kose, tip 4417	65
Használati utasítás – 4417-es típusú hajsimító	69
Navodila za uporabo – Ravnalnik za lase tip 4417	73
Instrucțiuni de utilizare – Placă de păr de tipul 4417	77
Упутване – Маша за изправяне тип 4417	81
Инструкция по использованию – Плойка-утюжок, тип 4417	85
Інструкція з використання – Випрямляч (праска) для волосся, тип 4417	90
Kasutusjuhend – Sirgestustangid, tüüp 4417	94
Lietošanas instrukcija – 4417 tipa matu taisnotāja	98
Naudojimo instrukcija – Plaukų tiesinimo prietaisas 4417	102
Οδηγίες χρήσης – Ψαλίδι ισιώματος τύπου 4417	106
4417 تعليمات الاستخدام – مكواة طراز	111

de
en
fr
it
es
pt
nl
da
sv
no
fi
tr
pl
cs
sk
hr
hu
sl
ro
bg
ru
uk
et
lv
lt
el
ar

Allgemeine Sicherheitshinweise

 **Lesen und beachten Sie alle Sicherheitshinweise und bewahren Sie diese auf!**

Bestimmungsgemäßer Gebrauch

- Nutzen Sie Glätteisen ausschließlich zum Glätten von menschlichem Haupthaar.
- Dieses Gerät ist für den Gebrauch in gewerblichen Bereichen konstruiert.

Anforderungen an den Anwender

- Lesen Sie vor der ersten Inbetriebnahme die Betriebsanleitung vollständig durch und machen Sie sich mit dem Gerät vertraut.
- Dieses Gerät ist nicht für den Gebrauch von Personen (einschließlich Kindern) mit verringerten körperlichen, sensorischen oder geistigen Fähigkeiten oder Mangel an Erfahrung und Wissen bestimmt, es sei denn, sie werden beaufsichtigt oder erhalten eine Anweisung hinsichtlich des Gebrauches des Gerätes von einer Person, die für ihre Sicherheit verantwortlich ist. Kinder sollten beaufsichtigt werden, um sicherzustellen, dass sie nicht mit dem Gerät spielen.
- Die Geräteverpackung nicht in die Hände von Kindern gelangen lassen, da hiervon Gefahren ausgehen können (Erstickungsgefahr!).
- Das Gerät außerhalb der Reichweite von Tieren und vor Witterungseinflüssen geschützt ablegen.

Gefährdungen

 **Gefahr! Stromschlag durch Schäden am Gerät/Netzkabel.**

- ▶ Das Gerät nicht benutzen, wenn es nicht ordnungsgemäß funktioniert, wenn es beschädigt ist, oder wenn es ins Wasser gefallen ist. Um Gefährdungen zu vermeiden, dürfen Reparaturen ausschließlich von einem autorisierten Servicecenter oder von einer elektrotechnisch ausgebildeten Fachkraft unter Verwendung von Original-Ersatzteilen durchgeführt werden.
- ▶ Das Gerät niemals mit einem beschädigten Netzkabel verwenden. Das Netzkabel des Gerätes kann nicht ersetzt werden. Bei beschädigtem Netzkabel ist das Gerät zu verschrotten.

 **Gefahr! Stromschlag durch eintretende Flüssigkeit.**

- ▶ Dieses Gerät nicht in der Nähe von Badewannen, Duschwannen oder anderen Gefäßen benutzen, die Wasser enthalten. Ebenfalls nicht an Orten mit hoher Luftfeuchtigkeit benutzen.

- ▶ Bei Verwendung des Gerätes im Badezimmer ist nach Gebrauch sofort der Netzstecker zu ziehen, da die Nähe von Wasser eine Gefahr darstellt, auch wenn das Gerät ausgeschaltet ist.
- ▶ Elektrogeräte stets so ablegen bzw. aufbewahren, dass sie nicht ins Wasser (z.B. Waschbecken) fallen können.
- ▶ Das Gerät niemals mit feuchten Händen benutzen sowie den Netzstecker ein- und ausstecken.
- ▶ Ein ins Wasser gefallenes und mit dem Netz verbundenes Elektrogerät auf keinen Fall berühren oder ins Wasser fassen. Sofort den Netzstecker ziehen.
- ▶ Das Gerät vor erneuter Inbetriebnahme in einem Servicecenter überprüfen lassen.
- ▶ Das Gerät nur in trockenen Räumen benutzen und aufbewahren.
- ▶ Als zusätzliche Sicherheitsmaßnahme wird der Einbau einer geprüften Fehlerstrom-Schutzeinrichtung (RCD) mit einem Bemessungsauslösestrom von nicht mehr als 30 mA in den Stromkreis empfohlen. Fragen Sie Ihren Elektroinstallateur um Rat.



Warnung! Verbrennungs- und Brandgefahr.

- ▶ Die Heizplatten sind während und direkt nach Gebrauch sehr heiß. Niemals mit der Haut, Kopfhaut oder Augen in Berührung bringen! Sie können sich verbrennen!
- ▶ Halten Sie immer einen ausreichenden Abstand zu allen leicht brennbaren Gegenständen, z. B. Gardinen oder Vorhängen.
- ▶ Legen Sie das Gerät nach der Verwendung auf eine feste und hitzebeständige Fläche.
- ▶ Lassen Sie das Gerät vollständig abkühlen, bevor Sie es reinigen oder verstauen.
- ▶ Lassen Sie das Gerät während sowie nach dem Gebrauch nicht unbeaufsichtigt.



Vorsicht! Schäden durch unsachgemäße Handhabung.

- ▶ Um Schädigungen des Haares zu vermeiden, sicherstellen, dass sich keine chemischen Substanzen mehr aus Dauerwellen oder Kolorierungen im Haar befinden.
- ▶ Betreiben Sie das Gerät ausschließlich mit der auf dem Typenschild angegebenen Spannung.
- ▶ Verwenden Sie ausschließlich das vom Hersteller empfohlene Zubehör.
- ▶ Das Gerät nicht am Netzkabel tragen und zum Trennen vom Stromnetz immer am Stecker und nicht am Kabel oder am Gerät ziehen.
- ▶ Das Netzkabel und das Gerät von heißen Oberflächen fernhalten.

- ▶ Das Gerät nicht mit verdrehtem oder abgeknicktem Netzkabel aufbewahren.

Allgemeine Benutzerhinweise

Informationen zum Gebrauch der Betriebsanleitung

- ▶ Bevor Sie das Gerät zum ersten Mal in Betrieb nehmen, muss die Betriebsanleitung vollständig gelesen und verstanden werden.
- ▶ Betrachten Sie die Betriebsanleitung als Teil des Produkts und bewahren Sie sie gut und erreichbar auf.
- ▶ Diese Betriebsanleitung kann auch als PDF-Datei von unseren Servicecentern angefordert werden. Die EG-Konformitätserklärung kann auch in weiteren Amtssprachen der EU von unseren Servicecentern angefordert werden.
- ▶ Fügen Sie diese Betriebsanleitung bei Weitergabe des Gerätes an Dritte bei.

Symbol- und Hinweiserklärung

Die folgenden Symbole und Signalworte werden in dieser Betriebsanleitung, auf dem Gerät oder auf der Verpackung verwendet.



VERBOT

Dieses Symbol verbietet die Verwendung des Gerätes in der Nähe von Badewannen, Duschen, Waschbecken und anderen mit Wasser gefüllten Behältern.



GEFAHR

Gefahr durch Stromschlag mit möglicher schwerer Körperverletzung oder Tod als Folge.



GEFAHR

Explosionsgefahr mit möglicher schwerer Körperverletzung oder Tod als Folge.



WARNUNG

Warnung vor einer möglichen Körperverletzung oder einem gesundheitlichen Risiko.



VORSICHT

Hinweis auf die Gefahr von Sachschäden.



Hinweis mit nützlichen Informationen und Tipps.

- ▶ Sie werden zu einer Handlung aufgefordert.
1. Führen Sie diese Handlungen in der beschriebenen Reihenfolge durch.
 - 2.
 - 3.

Produktbeschreibung

Bezeichnung der Teile (Abb. 1)

- A Heizplatten, federnd
- B Griff
- C Netzkabel mit Verdrehsicherung
- D Temperaturregler
- E LED-Anzeige
- F Ein-/Ausschalter

Technische Daten

Betriebsspannung:	220 – 240 V AC / 50/60 Hz
Leistungsaufnahme:	46 W
Abmessungen (LxBxH):	260 x 29 x 36 mm
Gewicht:	210 g ohne Netzkabel
Betriebsbedingungen	
Umgebung:	0°C – +40°C

Das Glätteisen ist schutzisoliert und funkentstört. Es erfüllt die Anforderungen der EU-Richtlinie Elektromagnetische Verträglichkeit 2014/30/EU und der Niederspannungsrichtlinie 2014/35/EU.

Betrieb

Vorbereitung

- ▶ Kontrollieren Sie die Vollständigkeit des Lieferumfangs.
- ▶ Prüfen Sie alle Teile auf eventuelle Transportschäden.

Sicherheit



Vorsicht! Schäden durch falsche Spannungsversorgung.

- ▶ Betreiben Sie das Glätteisen ausschließlich mit der auf dem Typenschild angegebenen Spannung.

Betrieb

1. Netzstecker in Steckdose stecken.
2. Schalten Sie mit dem Ein-/Ausschalter (F) das Glätteisen ein (Abb. 2Ⓞ). Die LED-Anzeige (E) leuchtet rot.
3. Stellen Sie die gewünschte Temperatur (150°C – 230°C) ein.
 - Zum Erhöhen der Temperatur den Temperaturregler (D) im Uhrzeigersinn drehen (Abb. 3Ⓞ).
 - Zur Reduzierung der Temperatur den Temperaturregler (D) entgegen dem Uhrzeigersinn drehen (Abb. 3Ⓞ).
4. Bei Erreichen der Betriebstemperatur blinkt die LED-Anzeige (E).
5. Schalten Sie nach Gebrauch das Glätteisen mit dem Ein-/Ausschalter aus (Abb. 2Ⓞ). Die LED-Anzeige erlischt.
6. Ziehen Sie den Netzstecker.
7. Lassen Sie das Glätteisen abkühlen.

Automatische Abschaltung

Das Glätteisen schaltet nach 50 Minuten automatisch ab.

Bedienung

Hinweise für ein erfolgreiches Styling

1. Waschen und spülen Sie die Haare gut aus.
2. Trocknen Sie die Haare.
3. Bürsten oder kämmen Sie die Haare.
4. Teilen Sie einzelne Haarsträhnen ab.
5. Platzieren Sie eine abgeteilte Haarsträhne am Ansatz zwischen den Heizplatten.
6. Halten Sie das Glätteisen gedrückt und ziehen Sie es entlang der Strähne langsam vom Kopf weg.
 -  ► Haarsträhne nicht länger als einige Sekunden im Glätteisen behalten, da dies sonst zu einer Schädigung der Haare führen kann.
7. Öffnen Sie das Glätteisen und lassen Sie die Haarsträhne heraus gleiten.
8. Wiederholen Sie diesen Vorgang bis das gewünschte Ergebnis erreicht ist.

TITAN, KERAMIK & TURMALIN

beschichtete Heizplatten (je nach Modell)

Negative Ionen wirken antistatisch und haarschonend. Negative Ionen schließen die Schuppenschicht der Haare und bewirken eine glatte, seidige Haaroberfläche. Sie schließen die natürliche Feuchtigkeit der Haare ein und sorgen damit für ultimativen Glanz.

Instandhaltung



Warnung! Verletzungen und Sachschäden durch unsachgemäße Handhabung.

- Schalten Sie das Glätteisen vor Beginn aller Reinigungs- und Wartungsarbeiten aus. Trennen Sie das Glätteisen von der Stromversorgung.
- Lassen Sie das Glätteisen komplett abkühlen.

Reinigung und Pflege



Gefahr! Stromschlag durch eintretende Flüssigkeit.

- Tauchen Sie das Glätteisen nicht ins Wasser!
- Lassen Sie keine Flüssigkeiten in das Geräteinnere gelangen.



Vorsicht! Schäden durch aggressive Chemikalien.

Aggressive Chemikalien können das Glätteisen und das Zubehör schädigen.

- Verwenden Sie keine Lösungs- oder Scheuermittel.

- Wischen Sie das Glätteisen nur mit einem weichen, eventuell leicht feuchten Tuch ab.

Problemebehebung

Glätteisen heizt nicht

Ursache: Defekte Stromversorgung.

- Überzeugen Sie sich von der einwandfreien Kontaktierung zwischen Netzstecker und Steckdose. Überprüfen Sie das Stromkabel auf eventuelle Beschädigungen.

Wenn Sie das Problem mit diesen Hinweisen nicht beheben können, wenden Sie sich an unsere Servicecenter. Versuchen Sie keinesfalls das Glätteisen selbst zu reparieren!

Entsorgung



Vorsicht! Umweltschäden bei falscher Entsorgung.

- Die ordnungsgemäße Entsorgung dient dem Umweltschutz und verhindert mögliche schädliche Auswirkungen auf Mensch und Umwelt.

Beachten Sie im Falle der Entsorgung des Geräts die jeweiligen gesetzlichen Vorschriften.

Information zur Entsorgung von elektrischen und elektronischen Geräten in der europäischen Gemeinschaft:



Innerhalb der Europäischen Gemeinschaft wird für elektrisch betriebene Geräte die Entsorgung durch nationale Regelungen vorgegeben, die auf der EU-Richtlinie 2012/19/EU über Elektronik-Altgeräte (WEEE) basieren. Danach darf das Gerät nicht mehr mit dem kommunalen Müll oder Hausmüll entsorgt werden. Das Gerät wird bei den kommunalen Sammelstellen bzw. Wertstoffhöfen kostenlos entgegengenommen. Die Produktverpackung besteht aus recyclingfähigen Materialien. Entsorgen Sie diese umweltgerecht und führen diese der Wiederverwertung zu.

General safety instructions

 **Read and observe all safety instructions and store them in a safe place!**



Intended use

- Only use the hair straightener to straighten human head hair.
- This appliance is designed for commercial use.

User requirements

- Read the operating manual in full and familiarise yourself with it before the first use.
- This appliance is not intended for use by persons (including children) with reduced physical, sensory or mental capabilities, or lack of experience and knowledge, unless they have been given supervision or instruction concerning use of the appliance by a person responsible for their safety. Children should be supervised to ensure that they do not play with the appliance.
- Keep packaging away from children because it can pose a danger (danger of suffocation!).
- Keep the appliance out of reach of animals and protected against the effects of the weather.

Hazards

-  **Danger! Electric shock due to damage to appliance/mains cable.**
- ▶ Do not use the appliance if it is not working correctly, if it is damaged or if it has fallen into water. In order to avoid hazards, repairs may only be performed at an authorised service centre or by specialists properly trained in the handling of electrotechnical appliances, and using original spare parts.
 - ▶ Never use the appliance if the mains cable is damaged. The appliance mains cable cannot be replaced. If the mains cable is damaged, the appliance must be scrapped.
-  **Danger! Electric shock due to penetration of liquid.**
- ▶ Do not use the appliance near bathtubs, showers or other water-filled containers. It should also not be used in areas of high humidity.
 - ▶ If the appliance is being used in a bathroom, disconnect from the mains immediately after use because proximity to water presents a risk, even when the appliance is switched off.

- ▶ Always position or store electrical equipment where it cannot fall into water (e.g. washbasin).
- ▶ If you have wet hands, do not use the appliance and never connect it to or disconnect it from the mains.
- ▶ Never touch electrical equipment that has fallen into water and is connected to the mains, or reach into water to retrieve it. Disconnect from the mains immediately.
- ▶ Have the appliance inspected at a service centre before using it again.
- ▶ Only use and store the appliance in dry rooms.
- ▶ As an additional safety measure, it is recommended that a tested residual current appliance (RCD) with a residual operating current of not more than 30 mA be installed in the circuit. Ask an electrician for advice.



Warning! Burning and fire hazards

- ▶ The heating plates are very hot during and also directly after use. Never allow it to come into contact with the skin, scalp or eyes! This poses a burning hazard!
- ▶ Always maintain a sufficient distance from any highly flammable items, such as drapes or curtains.
- ▶ Place the appliance on a solid and heat-resistant surface after use.
- ▶ Allow the appliance to cool down completely before cleaning or storing it.
- ▶ Do not leave the appliance unattended either during or after use.



Caution! Injuries due to incorrect handling.

- ▶ In order to prevent damage to the hair, ensure that there are no chemical residues in the hair after perming or colouring.
- ▶ Only operate the appliance with the voltage stated on the nameplate.
- ▶ Only use accessories recommended by the manufacturer.
- ▶ Do not carry the appliance by the mains cable and, when disconnecting the appliance from the mains, always pull the plug rather than the cable or the appliance.
- ▶ Keep the mains cable and appliance away from hot surfaces.
- ▶ Make sure that the mains cable is not twisted or kinked when stored.

de

en

fr

it

es

pt

nl

da

sv

no

fi

tr

pl

cs

sk

hr

hu

sl

ro

bg

ru

uk

et

lv

lt

el

ar

General user information

Information about using the operating manual

- ▶ Before using the appliance for the first time, you must read and understand the operating manual completely.
- ▶ Consider the operating manual as part of the product and store it in a safe and accessible place.
- ▶ This operating manual is also available in PDF format from our service centres. The EC declaration of conformity can also be requested in other official EU languages from our service centres.
- ▶ Include this operating manual if passing the appliance on to a third party.

Explanation of symbols and notes

The following symbols and signal words are used in this operating manual, on the appliance or on the packaging.



PROHIBITED

This symbol prohibits the use of the appliance near bathtubs, showers, washbasins and other water-filled containers.



DANGER

Danger of electric shock which may result in serious physical injury or death.



DANGER

Danger of explosion which may result in serious physical injury or death.



WARNING

Warning of possible physical injury or a health risk.



CAUTION

Information about danger of material damage.



Note with useful information and tips.

- ▶ Action to be taken by owner.
1. Carry out these actions in the sequence described.
 - 2.
 - 3.

Product description

Description of parts (Fig. 1)

- A Heating plates, springloaded
- B Handle
- C Mains cable with anti-twist protection
- D Temperature controller
- E LED display
- F On/off switch

Technical data

Operating voltage:	220 – 240 V AC / 50/60 Hz
Power consumption:	46 W
Dimensions (LxWxH):	260 x 29 x 36 mm
Weight:	210 g without mains cable
Operating conditions	
Ambient temperature:	0°C – +40°C

The hair straightener is safety insulated and radio screened. It meets the requirements of EU Electromagnetic Compatibility Directive 2014/30/EU and Low Voltage Directive 2014/35/EU.

Operation

Preparation

- ▶ Check that the contents are complete.
- ▶ Check all the parts for possible transport damage.

Safety



Caution! Damage due to incorrect power supply.

- ▶ Only operate the hair straightener with the voltage stated on the nameplate.

Operation

1. Connect to the mains power supply.
2. Switch on the hair straightener using the on/off switch (F) (Fig. 2Ⓔ). The LED display (E) is red.
3. Select the desired temperature (150°C – 230°C).
 - To increase the temperature, move the temperature controller (D) in a clockwise direction (Fig. 3Ⓐ).
 - To reduce the temperature, move the temperature controller (D) in an anticlockwise direction (Fig. 3Ⓒ).
4. Once the operating temperature has been reached, the LED display (E) flashes.
5. After using the hair straightener, switch it off using the on/off switch (Fig. 2Ⓔ). The LED display goes out.
6. Disconnect from the mains.
7. Allow the hair straightener to cool down.

Automatic switch-off

The hair straightener switches off automatically after 50 minutes.

Operation

Tips for successful styling

1. Wash and rinse the hair well.
 2. Dry the hair.
 3. Brush or comb the hair.
 4. Section off individual strands of hair.
 5. At the hairline, place a section of hair between the heating plates.
 6. Keep the hair straightener pressed together and slowly pull it down the section of hair and away from the head.
-  ► Do not leave the sections of hair in the hair straightener for more than a few seconds, otherwise this could damage the hair.
7. Open the hair straightener and allow the section of hair to slip out.
 8. Repeat this process until the desired result has been achieved.

TITANIUM, CERAMIC & TOURMALINE coated heating plates (depending on model)

Negative ions have an antistatic effect and are gentle to the hair. They close the scale layer, creating a smooth, silky hair surface. They lock in the natural moisture of the hair, thereby creating the ultimate shine.

Maintenance



Warning! Injuries and material damage due to incorrect handling.

- Switch off the hair straightener before cleaning it or performing any maintenance. Disconnect the hair straightener from the power supply.
- Allow the hair straightener to cool down completely.

Cleaning and care



Danger! Electric shock due to penetration of liquid.

- Never immerse the hair straightener in water!
- Do not allow any liquid to get inside the appliance.



Caution! Danger from aggressive chemicals.

Aggressive chemicals could damage the hair straightener and accessories.

- Never use solvents or scouring agents.

- Only wipe the hair straightener with a soft, slightly damp cloth.

Problem elimination

Hair straightener does not heat up

Cause: Defective power supply.

- Make sure that contact between the mains and the socket is faultless. Check the mains cable for possible damage.

In the event that this information does not help you resolve your problem, please contact our service centre. Never attempt to repair the hair straightener yourself!

Disposal



Handle with care! Environmental damage in the event of incorrect disposal.

- Correct disposal will ensure environmental protection and prevent any potentially harmful impact on people and the environment.

Adhere to the relevant legal requirements when disposing of the appliance.

Information on the disposal of electrical and electronic appliances in the European Community:



Within the European Community, national regulations are specified for the disposal of electrical appliances, based on EU Waste Electrical and Electronic Equipment Directive 2012/19/EC (WEEE). In accordance with this, the appliance can no longer be disposed of with the local or domestic waste.

The appliance will be accepted free of charge by local collection points or recycling centres.

The packaging for this product is made from recyclable materials. Dispose of this in an environmentally friendly manner by recycling it.

Consignes générales de sécurité

 **Toutes les consignes de sécurité doivent être lues, respectées et conservées !**

Utilisation conforme

- Utilisez les fers à lisser exclusivement pour le lissage de cheveux humains.
- Cet appareil est destiné à un usage par des professionnels.

Exigences envers l'utilisateur

- Avant la première mise en service, lisez intégralement le mode d'emploi et familiarisez-vous avec l'appareil.
- Cet appareil n'est pas prévu pour une utilisation par des personnes (enfants compris) dont les capacités physiques, sensorielles ou mentales sont amoindries ou manquant d'expérience et de connaissances, sauf si elles sont surveillées ou ont reçu des instructions sur l'utilisation de l'appareil de la part d'une personne responsable de leur sécurité. Les enfants doivent être gardés sous surveillance pour éviter qu'ils ne jouent avec l'appareil.
- Conserver l'emballage de l'appareil à l'abri des enfants, parce qu'il peut représenter un danger (risque d'étouffement !).
- Rangez l'appareil hors de portée des animaux et à l'abri des intempéries.

Risques

 **Danger ! Risque d'électrocution dû à des détériorations de l'appareil ou du câble secteur.**

- ▶ N'utilisez pas l'appareil s'il ne fonctionne pas correctement, s'il est endommagé ou s'il est tombé dans l'eau. Pour éviter tout danger, les réparations ne doivent être effectuées que par un centre de service autorisé ou par un spécialiste formé en électrotechnique, qui utilisera des pièces de rechange d'origine.
- ▶ N'utilisez jamais l'appareil si le câble est endommagé. Le câble secteur de l'appareil ne peut pas être remplacé. Si le câble secteur est endommagé, il faut mettre l'appareil au rebut.

 **Danger ! Risque d'électrocution liée à la pénétration de liquide.**

- ▶ N'utilisez pas cet appareil à proximité de baignoires, de bacs de douche ou d'autres récipients contenant de l'eau. Ne l'utilisez pas non plus dans des endroits à forte humidité ambiante.

- ▶ Si l'appareil est utilisé dans la salle de bain, débrancher la fiche secteur immédiatement après l'utilisation, car la proximité d'eau représente un danger, même si l'appareil est éteint.
- ▶ Rangez ou stockez toujours les appareils électriques de sorte qu'ils ne puissent pas tomber dans l'eau (par ex. dans un lavabo).
- ▶ Ne jamais toucher l'appareil, ni brancher ou débrancher la fiche avec des mains humides.
- ▶ Ne touchez en aucun cas un appareil électrique tombé dans l'eau et raccordé au secteur, ou l'eau dans laquelle l'appareil est tombé. Débranchez immédiatement la fiche.
- ▶ Avant toute remise en service, faites examiner l'appareil par un centre de SAV.
- ▶ Utilisez et rangez l'appareil uniquement dans des endroits secs.
- ▶ À titre de mesure de sécurité supplémentaire, il est recommandé de mettre en place dans le circuit électrique un dispositif de protection contrôlé à courant différentiel résiduel (RCD) ayant un courant de déclenchement n'excédant pas 30 mA. Renseignez-vous auprès de votre électricien spécialiste.



Avertissement ! Risque de brûlures et d'incendie.

- ▶ Les plaques chauffantes sont très chaudes pendant et immédiatement après l'utilisation. Ne les mettez jamais en contact avec la peau, le cuir chevelu ou les yeux ! Vous risquez de vous brûler !
- ▶ Conservez toujours une distance suffisante entre l'appareil et les objets facilement inflammables, comme les voilages ou les rideaux.
- ▶ Posez l'appareil après l'utilisation sur une surface solide et résistante à la chaleur.
- ▶ Laissez l'appareil refroidir complètement avant de le nettoyer ou de le ranger.
- ▶ Ne laissez pas l'appareil sans surveillance pendant et après l'utilisation.



Attention ! Risque de dommages liés à une utilisation non-conforme.

- ▶ Pour éviter d'abîmer les cheveux, assurez-vous que la chevelure ne contienne plus de substances chimiques suite à une permanente ou une coloration.
- ▶ Utilisez l'appareil exclusivement avec la tension indiquée sur la plaque signalétique.
- ▶ Utilisez exclusivement les accessoires recommandés par le fabricant.
- ▶ Ne portez pas l'appareil par le câble secteur. Pour le débrancher, tirez toujours sur la fiche et non sur le câble ou l'appareil.
- ▶ Tenez l'appareil et le câble secteur éloignés des surfaces chaudes.
- ▶ Ne stockez pas l'appareil avec un câble vrillé ou pincé.

Conseils généraux d'utilisation

Informations concernant l'utilisation du mode d'emploi

- ▶ Avant la première mise en service de l'appareil, vous devez avoir lu et compris intégralement le mode d'emploi.
- ▶ Vous devez considérer le mode d'emploi comme partie intégrante du produit et le conserver soigneusement et à un endroit facilement accessible.
- ▶ Nos centres de SAV peuvent également vous envoyer ce mode d'emploi sous forme de fichier PDF sur simple demande. La déclaration de conformité CE peut également être demandée à nos centres de SAV dans d'autres langues officielles de l'UE.
- ▶ Joignez ce mode d'emploi à l'appareil lorsque vous le remettez à un tiers.

Explication des symboles et consignes

Les symboles et mots-clés suivants figurent dans ce mode d'emploi, sur l'appareil ou l'emballage.



INTERDICTION

Ce symbole signale l'interdiction d'utiliser cet appareil à proximité d'une baignoire, d'une douche ou d'autres bassins remplis d'eau.



DANGER

Risque d'électrocution pouvant entraîner des blessures graves ou la mort.



DANGER

Risque d'explosion pouvant entraîner des blessures graves ou la mort.



AVERTISSEMENT

Risque de blessures éventuelles ou un risque pour la santé.



ATTENTION

Risque de dommages matériels.



Informations utiles et astuces.

- ▶ Vous êtes invité(e) à exécuter une action.
1. Exécutez ces actions dans l'ordre décrit.
 - 2.
 - 3.

Description du produit

Désignation des éléments (Fig. 1)

- A Plaques chauffantes, flottantes
- B Manche
- C Câble secteur avec sécurité anti-vrillage
- D Thermostat réglable
- E Voyant LED
- F Touche marche / arrêt

Caractéristiques techniques

Tension de service :	220 – 240 V CA / 50/60 Hz
Puissance absorbée :	46 W
Dimensions (Lxlxh) :	260 x 29 x 36 mm
Poids :	210 g sans câble secteur
Conditions de fonctionnement	
Environnement :	0°C – +40°C

Le fer à lisser est équipé d'une double isolation et d'un dispositif d'antiparasitage. Il satisfait aux exigences de la directive Compatibilité électromagnétique 2014/30/UE de l'Union Européenne et de la directive Basse Tension 2014/35/UE.

Fonctionnement

Préparation

- ▶ Contrôlez l'intégralité de la livraison.
- ▶ Vérifiez que les pièces n'aient pas été endommagées au cours du transport.

Sécurité



Attention ! Risque de dommages liés à une tension d'alimentation inadaptée.

- ▶ Utilisez le fer à lisser exclusivement avec la tension indiquée sur la plaque signalétique.

Fonctionnement

1. Branchez la fiche dans la prise électrique.
2. Mettez le fer à lisser en marche par l'interrupteur Marche/Arrêt (F) (Fig. 2ⓐ). Le voyant LED (E) s'allume en rouge.
3. Réglez la température souhaitée (150°C – 230°C).
 - Pour augmenter la température, tournez le thermostat réglable (D) dans le sens des aiguilles d'une montre (Fig. 3ⓐ).
 - Pour diminuer la température, tournez le régulateur de température (D) dans le sens contraire des aiguilles d'une montre (Fig. 3ⓐ).
4. Lorsque la température souhaitée est atteinte, l'indicateur LED (E) se met à clignoter.
5. Après utilisation, arrêtez le fer à lisser par l'interrupteur Marche / Arrêt (Fig. 2ⓐ). Le voyant LED s'éteint.
6. Retirez la prise secteur.
7. Laissez le fer à lisser refroidir.

Désactivation automatique

Le fer à lisser s'arrête automatiquement au bout de 50 minutes.

Utilisation

Conseils pour une mise en forme réussie

1. Lavez les cheveux et rincez-les soigneusement.
2. Séchez les cheveux.
3. Brossez ou peignez les cheveux.
4. Séparez les cheveux en mèches.
5. Placez une mèche entre les plaques chauffantes en partant de la racine.
6. Maintenez le fer à lisser fermé et tirez-le lentement le long de la mèche, en l'éloignant de la tête.

 ► Ne laissez pas la mèche plus de quelques secondes dans le fer à lisser, ceci pouvant abîmer les cheveux.

7. Ouvrez le fer à lisser et laissez la mèche de cheveux en glisser.
8. Répétez le processus jusqu'à obtention du résultat recherché.

TITANE, CÉRAMIQUE ET TOURMALINE Plaques chauffantes revêtues (selon modèle)

Les ions négatifs ont un effet antistatique tout en protégeant les cheveux. Les ions négatifs referment la cuticule des cheveux et permettent d'obtenir des cheveux lisses et soyeux. Ils permettent de retenir l'humidité naturelle du cheveu pour une brillance maximale.

Entretien



Avertissement ! Risque de blessures et dommages matériels liés à une utilisation non-conforme.

- Arrêtez le fer à lisser avant toute opération de nettoyage et de maintenance. Débranchez le fer à lisser de l'alimentation électrique.
- Laissez le fer à lisser refroidir entièrement.

Nettoyage et entretien



Danger ! Risque d'électrocution liée à la pénétration de liquide.

- Ne plongez pas le fer à lisser dans l'eau !
- Ne laissez pas de liquides pénétrer à l'intérieur de l'appareil.



Attention ! Risque de dommages liés à des produits chimiques agressifs.

Les produits chimiques agressifs peuvent endommager le fer à lisser et les accessoires.

- N'utilisez pas de solvants ni d'abrasifs.

- Essayez le fer à lisser uniquement avec un chiffon doux, éventuellement légèrement humide.

Résolution des problèmes

Le fer à lisser ne chauffe pas

Cause : Alimentation électrique défectueuse.

- Vérifiez le bon contact entre la fiche et la prise. Vérifiez si le câble d'alimentation présente des endommagements.

Si le problème persiste malgré ces conseils, adressez-vous à notre centre de SAV. N'essayez en aucun cas de réparer le fer à lisser vous-même !

Mise au rebut



Attention ! Risque de dommages environnementaux en cas de mise au rebut inadaptée.

- Le traitement conforme des déchets protège l'environnement et empêche les impacts possibles sur l'homme et l'environnement.

Lors de la mise au rebut de l'appareil, respectez les réglementations légales en vigueur.

Informations concernant la mise au rebut d'appareils électriques et électroniques dans la Communauté Européenne :



Au sein de la Communauté Européenne, des réglementations nationales reposant sur la directive UE 2012/19/CE relative aux appareils électroniques (WEEE) définissent la mise au rebut des appareils électriques. Selon celle-ci, l'appareil ne doit plus être jeté dans les ordures communales ou ménagères.

L'appareil peut être remis gratuitement aux centres de collecte communaux ou aux entreprises de traitement de déchets.

L'emballage de ce produit se compose de matériaux recyclables. Pensez à respecter l'environnement et apportez-le au recyclage.

Avvertenze generali sulla sicurezza

 **Leggere e osservare tutte le avvertenze di sicurezza e conservarle!**

Uso conforme alle norme

- Utilizzare i lisciacapelli solo per lisciare capelli umani.
- Questo apparecchio è stato realizzato per l'uso in ambiti professionali.

Requisiti dell'utente

- Prima della prima messa in funzione, leggere per intero le istruzioni per l'uso e familiarizzarsi con l'apparecchio.
- Questo apparecchio non è destinato all'impiego da parte di persone (ivi inclusi anche i bambini) con ridotte capacità fisiche, sensoriali o psichiche o, ancora, che non abbiano esperienza o competenza nell'uso del medesimo, a meno che non vengano sorvegliati o ricevano istruzioni sull'uso dell'apparecchio da una persona che è responsabile della loro sicurezza. Sorvegliare i bambini onde accertare che non utilizzino l'apparecchio come un giocattolo.
- Non lasciare la confezione dell'apparecchio in mano a bambini, in quanto può essere fonte di pericoli (pericolo di soffocamento!).
- Conservare l'apparecchio lontano dalla portata di animali e protetto dagli agenti atmosferici.

Pericoli

 **Pericolo! Folgorazione causata da danni all'apparecchio/al cavo di alimentazione.**

- ▶ Mai utilizzare l'apparecchio se non funziona correttamente, se è danneggiato o se è caduto nell'acqua. Per evitare pericoli, le riparazioni devono essere eseguite esclusivamente da un centro di assistenza autorizzato o da uno specialista con formazione elettrotecnica e impiegando ricambi originali.
- ▶ Mai utilizzare l'apparecchio con un cavo di rete danneggiato. Il cavo di rete dell'apparecchio non può essere sostituito. Se il cavo di rete è danneggiato, l'apparecchio deve essere rottamato.

 **Pericolo! Folgorazione causata dall'infiltrazione di liquido.**

- ▶ Non utilizzare questo apparecchio nelle vicinanze di vasche da bagno, piatti doccia o altri recipienti che contengono acqua. Non utilizzarlo nemmeno in luoghi con un'elevata umidità dell'aria.

- ▶ Se l'apparecchio viene utilizzato in un locale da bagno, dopo l'uso deve essere immediatamente staccata la spina di rete poiché la vicinanza dell'acqua può rappresentare un pericolo anche quando l'apparecchio è spento.
- ▶ Riporre e custodire gli apparecchi elettrici sempre in modo che non possano cadere in acqua (ad es. nel lavandino).
- ▶ Non utilizzare mai l'apparecchio né inserire e disinserire la spina con le mani umide.
- ▶ Non toccare in nessun caso un apparecchio elettrico caduto in acqua e collegato con la rete né introdurre le mani nell'acqua. Staccare subito la spina.
- ▶ Far controllare l'apparecchio in un centro di assistenza prima di rimetterlo in funzione.
- ▶ Usare e conservare l'apparecchio solo in ambienti asciutti.
- ▶ Come ulteriore misura di sicurezza si raccomanda l'installazione, nell'impianto elettrico, di un circuito di sicurezza per correnti di guasto (RCD) testato, con una corrente di intervento di progetto non superiore a 30 mA. Consultare il proprio installatore elettrico.



Avvertenza! Pericoli di ustioni e d'incendio.

- ▶ Le piastre, durante e subito dopo l'utilizzo, sono caldissime. Mai portarle a contatto con la pelle, il cuoio capelluto o gli occhi! Esiste il rischio di ustionarsi!
- ▶ Mantenete sempre una distanza sufficiente da tutti gli oggetti facilmente combustibili, ad es. tendine o tende.
- ▶ Dopo l'utilizzo, deporre l'apparecchio su una superficie solida e resistente al calore.
- ▶ Lasciare raffreddare completamente l'apparecchio prima di pulirlo o conservarlo.
- ▶ L'apparecchio non deve essere mai lasciato incustodito durante e dopo l'uso.



Cautela! Danni causati da un uso improprio.

- ▶ Per evitare danni al capello, accertarsi che nei capelli non siano più presenti sostanze chimiche utilizzate per permanenti o tinte.
- ▶ Usare l'apparecchio esclusivamente con la tensione indicata sulla targhetta.
- ▶ Utilizzare esclusivamente gli accessori consigliati dal produttore.
- ▶ Non trasportare mai l'apparecchio tenendolo per il cavo elettrico e, per scollegarlo dalla rete elettrica, non tirare il cavo di rete o l'apparecchio stesso per staccare la spina.
- ▶ Tenere il cavo di rete e l'apparecchio lontani da superfici calde.

- Conservare l'apparecchio facendo attenzione che il cavo di rete non sia attorcigliato o piegato.

Istruzioni generali per l'utente

Informazioni sull'uso delle istruzioni per l'uso

- Prima di mettere in funzione l'apparecchio per la prima volta, è necessario che le istruzioni per l'uso siano state lette per intero e comprese.
- Considerare le presenti istruzioni una parte integrante del prodotto e conservarle in un posto sicuro ed accessibile.
- Le presenti istruzioni per l'uso possono essere richieste ai nostri centri di assistenza anche come file PDF. La dichiarazione di conformità CE può essere richiesta ai nostri centri di assistenza anche in altre lingue ufficiali dell'UE.
- Allegare le presenti istruzioni per l'uso al momento della cessione dell'apparecchio a terzi.

Spiegazione dei simboli e degli avvisi

I simboli e le avvertenze seguenti vengono impiegati nelle presenti istruzioni per l'uso, sull'apparecchio o sull'imballaggio.



DIVIETO

Questo simbolo vieta l'impiego dell'apparecchio in prossimità di vasche da bagno, docce, lavabi e altri recipienti pieni d'acqua.



PERICOLO

Pericolo di folgorazione con possibile conseguenza di gravi lesioni corporee o morte.



PERICOLO

Pericolo di esplosione con possibile conseguenza di gravi lesioni corporee o morte.



AVVERTIMENTO

Messa in guardia da una possibile lesione corporea o da un rischio per la salute.



CAUTELA

Indicazione del pericolo di danni materiali.



Indicazione con informazioni e consigli utili.

- Viene richiesta un'azione.
1. Eseguire queste azioni nella sequenza descritta.
 - 2.
 - 3.

Descrizione del prodotto

Denominazione dei pezzi (Fig. 1)

- A** Piastre, mollegiate
- B** Impugnatura
- C** Cavo di rete con sistema antitorsione
- D** Termostato
- E** Indicatore LED
- F** Interruttore On/Off

Dati tecnici

Tensione di esercizio:	220 – 240 V AC / 50/60 Hz
Assorbimento di potenza:	46 W
Dimensioni (LxPxA):	260 x 29 x 36 mm
Peso:	210 g senza cavo di rete
Condizioni di esercizio	
Ambiente:	0°C – +40°C

La piastra lisciacapelli è isolata e schermata. Soddisfa i requisiti della direttiva UE in materia di compatibilità elettromagnetica 2014/30/UE e la direttiva sulla bassa tensione 2014/35/UE.

Funzionamento

Preparazione

- Controllare la completezza della fornitura.
- Verificare tutti i pezzi per escludere eventuali danni di trasporto.

Sicurezza



Cautela! Danni causati da un'alimentazione di tensione errata.

- Usare la piastra lisciacapelli esclusivamente con la tensione indicata sulla targhetta.

Funzionamento

1. Collegare la spina alla presa di corrente.
2. Accendere la piastra lisciacapelli con l'interruttore on/off (F) (Fig. 2Ⓞ). L'indicatore LED (E) si accende di colore rosso.
3. Regolare la temperatura desiderata (150°C – 230°C).
 - Per aumentare la temperatura, ruotare il termostato (D) in senso orario (Fig. 3Ⓞ).
 - Per ridurre la temperatura, ruotare il termostato (D) in senso antiorario (Fig. 3Ⓞ).
4. Una volta raggiunta la temperatura di esercizio, lampeggia l'indicatore LED (E).
5. Dopo l'uso, spegnere la piastra lisciacapelli con l'interruttore On/Off (Fig. 2Ⓞ). L'indicatore LED si spegne.
6. Tirare la spina.
7. Lasciare raffreddare la piastra lisciacapelli.

Spegnimento automatico

La piastra lisciacapelli si spegne automaticamente dopo 50 minuti.

Uso

Indicazioni per uno styling perfetto

1. Lavare e sciacquare bene i capelli.
2. Asciugare i capelli.
3. Spazzolare o pettinare i capelli.
4. Separare singole ciocche di capelli.
5. Posizionare una ciocca di capelli separata tra le piastre in corrispondenza dell'attaccatura.
6. Tenere premuta la piastra lisciacapelli e farla scivolare lentamente lungo la ciocca in direzione opposta alla testa.

 ► Non tenere la ciocca di capelli per più di alcuni secondi nella piastra lisciacapelli, altrimenti si possono arrecare danni ai capelli.

7. Aprire la piastra lisciacapelli ed estrarre la ciocca di capelli.
8. Ripetere questa procedura fino a raggiungere il risultato desiderato.

TITANIO, CERAMICA E TORMALINA piastre rivestite (in base al modello)

Gli ioni negativi hanno un effetto antistatico e delicato sui capelli. Gli ioni negativi chiudono le squame dei capelli e fanno sì che la superficie dei capelli sia liscia e setosa. Preservano l'umidità naturale dei capelli e assicurano la massima lucentezza.

Manutenzione



Avvertenza! Lesioni e danni materiali causati da un uso improprio.

- Spegnerne la piastra lisciacapelli prima di iniziare tutti i lavori di pulizia e di manutenzione. Scollegare la piastra lisciacapelli dall'alimentazione elettrica.
- Lasciare raffreddare completamente la piastra lisciacapelli.

Pulizia e manutenzione



Pericolo! Folgorazione causata dall'infiltrazione di liquido.

- Non immergere la piastra lisciacapelli in acqua!
- Non far penetrare liquidi all'interno dell'apparecchio.



Cautela! Danni causati da sostanze chimiche aggressive.

Le sostanze chimiche aggressive possono danneggiare la piastra lisciacapelli e gli accessori.

- Non utilizzare solventi o detersivi abrasivi.
- Pulire la piastra lisciacapelli solo con un panno morbido, eventualmente un po' inumidito.

Risoluzione dei problemi

La piastra lisciacapelli non si riscalda

Causa: alimentazione elettrica difettosa.

- Accertare il contatto perfetto tra la spina elettrica e la presa. Verificare il cavo elettrico per escludere eventuali danneggiamenti.

Se il problema non si risolve seguendo queste istruzioni, rivolgetevi al nostro centro di assistenza. Non cercare mai di riparare la piastra lisciacapelli per conto proprio!

Smaltimento



Cautela! Danni ambientali in caso di smaltimento errato.

- Uno smaltimento conforme alle prescrizioni di legge garantisce la tutela dell'ambiente ed impedisce possibili effetti dannosi sull'uomo e sull'ambiente medesimo.

In caso di smaltimento dell'apparecchio, osservare le rispettive norme di legge.

Informazioni sullo smaltimento di apparecchi elettrici ed elettronici nella Comunità Europea:



All'interno della Comunità Europea, lo smaltimento di apparecchi elettrici è prescritto da regolamenti nazionali che si basano sulla direttiva UE 2012/19/CE sui rifiuti di apparecchiature elettriche ed elettroniche (WEEE). Questa vieta di smaltire l'apparecchio insieme ai rifiuti comunali o domestici.

L'apparecchio viene smaltito gratuitamente presso i punti di raccolta previsti dal comune nonché nei centri di riciclaggio.

L'imballo del prodotto è composto da materiali riciclabili. Smaltirli nel rispetto dell'ambiente e riciclarli.

Indicaciones generales de seguridad

 **Lea y respete todas las advertencias de seguridad y consérvelas en un lugar seguro.**



Uso adecuado

- Utilice la plancha alisadora exclusivamente para alisar cabello en humanos.
- Este aparato ha sido diseñado para un uso comercial.

Obligaciones del usuario

- Antes de poner en marcha por primera vez el aparato, lea detenidamente el manual de uso y familiarícese con el aparato.
- Este aparato no está indicado para el uso por parte de personas (incluidos niños) con capacidades físicas, mentales o sensoriales disminuidas o que no posean los conocimientos o experiencia necesarios para tal uso, a menos que dichas personas sean supervisadas o hayan sido instruidas en el uso del aparato por parte de una persona que se hace responsable de su seguridad. Mantenga a los niños alejados y controlados de forma que no puedan jugar con el aparato.
- Mantenga el envase del aparato fuera del alcance de los niños para evitar cualquier riesgo (peligro de asfixia).
- Mantenga el aparato fuera del alcance de animales y protegido de los agentes atmosféricos.

Riesgos

-  **Peligro: Electrocutión por daños en el aparato/cable de red.**
- ▶ No utilice el aparato en caso de que no funcione debidamente, esté dañado o se haya caído al agua. Para evitar riesgos, las reparaciones solo las puede realizar un servicio técnico autorizado o un técnico electrónico debidamente cualificado que utilice recambios originales
 - ▶ No utilice nunca el aparato con un cable de red dañado. El cable de red del aparato no puede reemplazarse. Si el cable está dañado, el aparato quedará inservible.
-  **Peligro: Electrocutión por penetración de líquido.**
- ▶ No utilice el aparato cerca de la bañera, la ducha o recipientes que contengan agua. No lo utilice tampoco en lugares con mucha humedad.
 - ▶ Si el aparato se utiliza en el cuarto de baño, desenchúfelo inmediatamente de la red después de cada uso, porque la presencia de agua supone un peligro incluso cuando el aparato está desconectado.

- ▶ Coloque y guarde siempre los aparatos eléctricos de modo que no puedan caer al agua (p. ej. al lavabo).
- ▶ Si tiene las manos húmedas, no utilice nunca el aparato ni conecte ni desconecte el enchufe de red.
- ▶ No debe tocarse bajo ningún concepto un aparato eléctrico que se haya caído al agua y que esté enchufado, ni debe introducirse la mano en el agua. Desconecte inmediatamente el enchufe de red.
- ▶ Antes de volver a poner en marcha el aparato haga que lo revise un servicio técnico autorizado.
- ▶ Utilice y guarde el aparato sólo en lugares secos.
- ▶ Como medida adicional de seguridad, se recomienda incluir en el circuito un interruptor diferencial tipo RCD con una corriente de disparo de no más de 30 mA. Consulte a su instalador electricista.



Advertencia: Peligro de incendio y de quemaduras.

- ▶ Las placas calefactoras están muy calientes durante y tras su uso. No las ponga nunca en contacto con la piel, el cuero cabelludo o los ojos. Tenga cuidado: podría quemarse.
- ▶ Mantenga el aparato siempre a una distancia suficiente de todos los objetos fácilmente inflamables como las cortinas.
- ▶ Después del uso coloque el aparato sobre una superficie sólida y resistente al calor.
- ▶ Deje que el aparato se enfríe por completo antes de limpiarlo o guardarlo.
- ▶ No deje el aparato sin vigilancia mientras lo está utilizando ni después de haberlo usado.



Atención: Daños por manejo indebido.

- ▶ Para no dañar el cabello asegúrese de que no tiene restos de productos químicos para permanente o coloración.
- ▶ Para la alimentación del aparato utilice sólo la tensión especificada en el mismo.
- ▶ Deben utilizarse únicamente los accesorios recomendados por el fabricante.
- ▶ No sujete el aparato por el cable de red. Para desconectarlo de la red eléctrica tire siempre de la clavija y no del cable o del aparato.
- ▶ Mantenga el aparato y el cable de red alejados de superficies calientes.
- ▶ No guarde el aparato con el cable de red retorcido o doblado.

de
en
fr
it
es
pt
ni
da
sv
no
fi
tr
pl
cs
sk
hr
hu
sl
ro
bg
ru
uk
et
lv
lt
el
ar

Indicaciones generales de uso

Observaciones sobre el manual de uso

- ▶ Antes de poner en marcha por primera vez el aparato debe leer y comprender por completo las instrucciones contenidas en el manual de uso.
- ▶ El manual de uso es un componente más del aparato y debe guardarlo de forma segura y accesible.
- ▶ Este manual está disponible como archivo Pdf previa solicitud a nuestro Departamento de atención al cliente. La Declaración de Conformidad CE está disponible en otros idiomas oficiales de la UE previa solicitud a nuestro Departamento de atención al cliente.
- ▶ Si entrega el aparato a otra persona, entréguele también el manual de uso.

Significado de los símbolos y advertencias

Los símbolos y las palabras de advertencia siguientes se utilizan en este manual, en el aparato o en el envase.



PROHIBIDO

Este símbolo prohíbe el uso del aparato cerca de bañeras, duchas, lavabos y otros recipientes llenos de agua.



PELIGRO

Peligro de electrocución; puede provocar lesiones personales graves o incluso la muerte.



PELIGRO

Peligro de explosión; puede provocar lesiones personales graves o incluso la muerte.



ADVERTENCIA

Riesgo de lesiones personales o riesgos para la salud.



ATENCIÓN

Riesgo de daños materiales.



Información y consejos de utilidad.

- ▶ Se le pide que haga algo.
1. Se le pide que haga algo en el orden indicado.
 - 2.
 - 3.

Descripción del producto

Componentes (fig. 1)

- A Placas calefactoras adaptables
- B Mango
- C Cable de red con sistema antitensión
- D Selector de temperatura
- E Indicador LED
- F Interruptor de conexión/desconexión

Datos técnicos

Tensión de servicio:	220 – 240 V AC / 50/60 Hz
Consumo de potencia:	46 W
Dimensiones (largo x ancho x alto):	260 x 29 x 36 mm
Peso:	210 g sin cable de red
Requisitos operativos	
Temperatura ambiente:	0°C – +40°C

La plancha está dotada de aislamiento de protección y sistema de eliminación de parásitos. Cumple con las disposiciones de la directiva de la UE 2014/30/UE sobre compatibilidad electromagnética y de la directiva 2014/35/UE sobre baja tensión.

Funcionamiento

Preparación

- ▶ Compruebe que el suministro está completo.
- ▶ Compruebe todos los elementos para detectar posibles daños por el transporte.

Seguridad



Atención: Daños por tensión incorrecta.

▶ Para la alimentación de la plancha alisadora utilice sólo la tensión especificada en la misma.

Funcionamiento

1. Conecte el enchufe de red a la toma de corriente.
2. Encienda la plancha alisadora con el interruptor de conexión/desconexión (F) (fig. 2ⓐ). El indicador LED (E) se ilumina en rojo.
3. Ajuste la temperatura deseada (150°C – 230°C).
 - Para aumentar la temperatura, gire el selector de temperatura (D) en sentido horario (fig. 3ⓐ).
 - Para reducir la temperatura, gire el selector de temperatura (D) en sentido antihorario (fig. 3ⓐ).
4. Una vez alcanzada la temperatura de funcionamiento, el indicador LED (E) parpadea.
5. Después del uso apague la plancha alisadora con el interruptor de conexión/desconexión (fig. 2ⓐ). El indicador LCD se apagará.
6. Extraiga el enchufe de red.
7. Deje que la plancha alisadora se enfríe.

Desconexión automática

La plancha alisadora se apaga automáticamente a los 50 minutos.

Manejo

Instrucciones para un look perfecto

1. Lave el cabello y aclárelo bien.
2. Seque el cabello.
3. Cepille o peine el cabello.
4. Separe mechones del cabello.
5. Coloque cada mechón entre las placas calefactoras con la plancha situada a la altura del nacimiento del cabello.
6. Mantenga la plancha alisadora cerrada y vaya deslizándola de las raíces a las puntas lentamente.



- ▶ No mantenga los mechones de pelo dentro de la plancha más de unos segundos, puesto que de lo contrario podría dañar su cabello.

7. Abra la plancha alisadora para liberar el cabello.
8. Repita el mismo procedimiento hasta lograr el resultado deseado.

Recubrimiento de TITANIO, CERÁMICA Y TURMALINA de las placas calefactoras (en función del modelo)

Los iones con carga negativa poseen un efecto antiestático y reparador del cabello. Sellan las escamas de la cutícula capilar dejando lisa la superficie del cabello y proporcionando un aspecto suave y sedoso. Asimismo, mantienen la humedad natural del cabello y le confieren un brillo perfecto.

Mantenimiento



Advertencia: Lesiones y daños materiales por manejo indebido.

- ▶ Antes de iniciar cualquier operación de limpieza y mantenimiento apague la plancha alisadora. Desconecte la plancha alisadora de la red.
- ▶ Deje que la plancha se enfríe por completo.

Limpieza y conservación



Peligro: Electrocutación por penetración de líquido.

- ▶ No sumerja la plancha alisadora en agua.
- ▶ Debe evitar en todo momento que penetren líquidos en el interior del aparato.



Atención: Daños por productos químicos agresivos.

Los productos químicos agresivos pueden dañar la plancha alisadora y los accesorios.

- ▶ No utilice disolventes ni productos de limpieza abrasivos.

- ▶ Limpie la plancha alisadora únicamente con un paño suave y, en caso necesario, ligeramente humedecido.

Resolución de problemas

La plancha alisadora no se calienta

Causa: suministro eléctrico defectuoso.

- ▶ Asegúrese de que el enchufe de red del aparato hace buen contacto en la toma de corriente. Compruebe que el cable eléctrico no esté dañado.

Si no ha podido solucionar el problema con estas indicaciones diríjase a nuestro Departamento de atención al cliente. No intente nunca reparar la plancha alisadora por su cuenta.

Eliminación de residuos



¡Atención! Daños medioambientales en caso de eliminación indebida.

- ▶ Con una eliminación de residuos adecuada se protege el medio ambiente y se evitan posibles efectos perjudiciales para la salud y el entorno.

Deseche el aparato de conformidad con las disposiciones legales aplicables.

Información sobre la eliminación de aparatos eléctricos y electrónicos en la Comunidad Europea:



Dentro de la Comunidad Europea la eliminación de aparatos eléctricos y electrónicos se encuentra regulada por las disposiciones legales de cada país, basadas todas ellas en la directiva de la UE 2012/19/CE sobre residuos de aparatos eléctricos y electrónicos (RAEE). El aparato no se puede, por tanto, desechar junto con la basura doméstica.

El aparato se puede depositar sin coste alguno en un punto de recogida o de reciclaje municipal. El envase del producto está fabricado con materiales reciclables. Elimínelo de forma respetuosa con el medio ambiente en un punto de reciclaje.

Instruções gerais de segurança

 **Leia e respeite todas as indicações de segurança e guarde-as!**



Utilização correta

- Utilize o alisador de cabelo exclusivamente para alisar cabelo humano.
- Este aparelho é construído para uso em áreas comerciais.

Requisitos ao utilizador

- Leia o manual de utilização todo antes da primeira colocação em serviço e familiarize-se com o aparelho.
- Este aparelho não deve ser utilizado por pessoas (incluindo crianças) com capacidades físicas, sensoriais ou psíquicas reduzidas ou que não tenham experiência e conhecimentos suficientes, exceto se forem supervisionadas por uma pessoa ou se esta pessoa as ensinar a utilizar o aparelho, sendo responsável pela sua segurança. As crianças devem ser supervisionadas de modo a garantir que não brincam com o aparelho.
- Não deixar a embalagem ao alcance de crianças, porque pode causar perigo (perigo de asfixia!).
- Colocar o aparelho afastado de animais e guardá-lo protegido contra influências atmosféricas.

Riscos

-  **Perigo! Choque eléctrico devido a danos no aparelho/cabo eléctrico.**
- ▶ Não utilize o aparelho quando não funciona correctamente, está danificado ou tenha caído dentro de água. Para evitar perigos, as reparações devem ser realizadas exclusivamente pela assistência técnica autorizada ou por um electricista utilizando peças de substituição originais.
 - ▶ Nunca utilizar o aparelho com um cabo eléctrico danificado. O cabo de rede não pode ser substituído. Com o cabo de rede danificado, o aparelho deve ser eliminado.
-  **Perigo! Choque eléctrico devido a infiltração de líquido.**
- ▶ Não manter este aparelho perto de banheiras, duchas ou outros recipientes que possam conter água. Também não utilizar em locais com elevada humidade no ar.
 - ▶ Ao utilizar o aparelho na casa de banho, após utilização a ficha de rede deve ser removida da tomada imediatamente, porque a proximidade da água representa perigo, mesmo se o aparelho estiver desligado.

- ▶ Coloque ou arrume sempre os aparelhos eléctricos de modo a que não possam cair dentro da água (por ex. lavatório).
- ▶ Nunca utilizar o aparelho com as mãos molhadas, bem como inserir e retirar a ficha de rede.
- ▶ Nunca tocar um aparelho eléctrico que tenha caído dentro de água ligado à rede ou meter a mão na mesma. Retire de imediato a ficha de rede.
- ▶ Antes de voltar a utilizar o aparelho, este deve ser verificado num centro de serviço.
- ▶ Utilize e guarde o aparelho apenas em lugares secos.
- ▶ Como medida de segurança adicional aconselhamos a montagem de um dispositivo de protecção de correntes residuais (RCD) com um valor de corrente de actuação não superior a 30 mA no circuito eléctrico. Consulte o seu electricista.



Aviso! Perigo de queimaduras e incêndios.

- ▶ As placas térmicas estão muito quentes, durante e logo após a utilização. Nunca colocar em contacto com a pele, o couro cabeludo ou os olhos! Pode queimar-se!
- ▶ Manter sempre uma distância suficiente em relação a objectos facilmente inflamáveis como, por exemplo, a cortinas ou cortinados.
- ▶ Colocar o aparelho, depois da sua utilização, em cima de uma superfície firme e resistente ao calor.
- ▶ Deixar o aparelho arrefecer completamente, antes de limpá-lo ou guardá-lo.
- ▶ Não deixar o aparelho sem vigilância durante, bem como depois, da sua utilização.



Cuidado! Danos causados por um manuseio incorreto.

- ▶ Para evitar danos no seu cabelo, verificar que não se encontram substâncias químicas de permanentes ou de colorações no cabelo.
- ▶ Utilizar o aparelho exclusivamente com a tensão indicada na placa de identificação.
- ▶ Utilizar exclusivamente acessórios recomendados pelo fabricante.
- ▶ Não transportar o aparelho pelo cabo de rede e para retirá-lo da rede eléctrica puxar sempre na ficha e não pelo cabo ou aparelho.
- ▶ Manter o cabo eléctrico e o aparelho à distância de superfícies quentes.
- ▶ Não guardar o aparelho com o cabo eléctrico torcido ou dobrado.

Indicações gerais para o utilizador

Informações relativas à utilização do manual de utilização

- ▶ Antes de efectuar a primeira colocação em funcionamento do aparelho, o manual de utilização deve ser lido e compreendido por completo.
- ▶ Considerar o manual de utilização como parte integrante do produto e guarde-o bem num local de fácil acesso.
- ▶ Este manual de utilização também pode ser solicitado como ficheiro PDF junto dos nossos centros de serviço. A declaração CE de conformidade também pode ser solicitada em outras línguas oficiais da UE junto dos nossos centros de serviço.
- ▶ Entregar este manual de utilização na entrega do aparelho a terceiros.

Explicação dos símbolos e das indicações

Os seguintes símbolos e palavras de sinalização são utilizados neste manual de instruções, no aparelho ou na embalagem.



PROIBIÇÃO

Este símbolo proíbe a utilização do aparelho na proximidade de banheiras, chuveiros, lavatórios e outros recipientes abastecidos com água.



PERIGO

Perigo devido a um choque eléctrico com possível consequência de ferimento grave ou morte.



PERIGO

Perigo de explosão com possível consequência de ferimento grave ou morte.



AVISO

Aviso de um possível ferimento ou risco para a saúde.



ATENÇÃO

Indicação para o perigo de danos materiais.



Indicação com informações úteis e sugestões.

- ▶ É-lhe solicitada uma acção.
1. Efectuar essas acções na sequência descrita.
 - 2.
 - 3.

Descrição do produto

Designação das peças (fig. 1)

- A Placas térmicas, amortecedoras
- B Pega
- C Cabo eléctrico que não se torce
- D Regulador da temperatura
- E Indicação LED
- F Interruptor de ligar/desligar

Dados técnicos

Tensão de serviço:	220 – 240 V AC / 50/60 Hz
Consumo de energia:	46 W
Dimensões (CxLxA):	260 x 29 x 36 mm
Peso:	210 g sem cabo de rede
Condições de funcionamento	
Ambiente:	0°C – +40°C

O alisador de cabelo está isolado e protegido contra interferências. O aparelho está conforme a diretiva de compatibilidade eletromagnética 2014/30/UE e a diretiva para equipamento eléctrico de baixa tensão 2014/35/UE.

Operação

Preparação

- ▶ Controlar a integridade do volume de fornecimento.
- ▶ Verifique todos as peças quanto a possíveis danos de transporte.

Segurança



Cuidado! Danos causados por alimentação de tensão errada.

- ▶ Utilize o alisador de cabelo exclusivamente com a tensão indicada na placa de identificação.

Operação

1. Colocar a ficha de rede na tomada.
2. Ligue o alisador de cabelo com o interruptor de ligar/desligar (F) (fig. 2Ⓞ). A indicação LED (E) acende vermelho.
3. Regule a temperatura pretendida (150°C – 230°C).
 - Para aumentar a temperatura, rodar o regulador de temperatura (D) no sentido dos ponteiros do relógio (fig. 3ⓐ).
 - Para reduzir a temperatura, rodar o regulador de temperatura (D) em sentido contrário dos ponteiros do relógio (fig. 3ⓑ).
4. Quando a temperatura de funcionamento é atingida, o indicador LED (E) começa a piscar.
5. Desligue o alisador de cabelo, após a utilização, com o interruptor de ligar e desligar (fig. 2Ⓞ). A indicação LED apaga-se.
6. Retire a ficha de rede.
7. Deixe o alisador de cabelo arrefecer.

Desconexão automática

O alisador de cabelo desliga-se automaticamente após 50 minutos.

Operação

Conselhos para um penteado de sucesso

1. Lave e enxague bem o cabelo.
2. Seque o cabelo.
3. Escove ou penteie o cabelo.
4. Divida o cabelo em madeixas individuais.
5. Posicione uma madeixa de cabelo, junto da raiz, entre as placas térmicas.
6. Mantenha o alisador de cabelo fechado e puxe-o ao longo da madeixa afastando-o lentamente da cabeça.



- ▶ Não deixar a madeixa mais que alguns segundos no alisador de cabelo, caso contrário o cabelo poderá ficar danificado.

7. Abra o alisador de cabelo e deixe a madeixa deslizar para fora.
8. Repita este processo até que o resultado pretendido seja alcançado.

TITÂNIO, CERÂMICA & TURMALINA

Placas térmicas revestidas (conforme modelo)

Os íons negativos têm um efeito antiestético e benéfico para o cabelo. Os íons negativos fecham a cutícula, dando à superfície do cabelo um aspecto liso e sedoso. Ao guardar a humidade natural do cabelo, proporcionam um brilho perfeito.

Conservação



Aviso! Ferimentos e danos devido a um manuseio incorrecto.

- ▶ Desligue o alisador de cabelo antes de iniciar todos os trabalhos de limpeza ou de manutenção. Separe o alisador de cabelo da alimentação de corrente.
- ▶ Deixe o alisador de cabelo arrefecer por completo.

Limpeza e conservação



Perigo! Choque eléctrico devido a infiltração de líquido.

- ▶ Não mergulhe o alisador de cabelo na água!
- ▶ Não deixe entrar líquidos para o interior do aparelho.



Cuidado! Danos devido a químicos agressivos. Químicos agressivos podem danificar o alisador de cabelo e os acessórios.

- ▶ Não utilize dissolventes ou produtos de limpeza agressivos.
- ▶ Limpe o alisador de cabelo com um pano macio e eventualmente ligeiramente húmido.

Resolução do problema

O alisador de cabelo não aquece

Causa: Alimentação de corrente com defeito.

- ▶ Certifique-se que os contactos entre a ficha de rede e tomada estejam impecáveis. Verifique o cabo eléctrico quanto a possíveis danos.

Se não conseguir resolver o problema com estas indicações, dirija-se ao nosso centro de serviço. Nunca tentar reparar o alisador de cabelo!

Eliminação



Atenção! Danos ambientais em caso de uma eliminação incorrecta.

- ▶ A eliminação correcta ajuda o meio ambiente e evita possíveis efeitos prejudiciais para o ser humano e para o meio ambiente.

Observar as respectivas normas legais em caso de eliminação do aparelho.

Informação para a eliminação de aparelhos eléctricos e electrónicos na Comunidade Europeia:



Dentro da Comunidade Europeia são indicadas as regras nacionais relativas à eliminação de aparelhos eléctricos, que se baseiam na directiva UE 2012/19/CE sobre aparelhos fim de vida electrónicos (WEEE). O aparelho não deve ser eliminado juntamente com o lixo doméstico.

O aparelho pode ser entregue gratuitamente em centros de recolha ou ecocentros.

A embalagem do produto é composta por materiais recicláveis. Elimine-os ecologicamente e entregue-os para reciclagem.

Algemene veiligheidsaanwijzingen

 **Lees deze veiligheidsaanwijzingen door, volg ze op en bewaar ze!**

Beoogd gebruik

- Gebruik de steiltang uitsluitend voor het glad maken van hoofdhaar bij mensen.
- Dit apparaat is geconstrueerd voor gebruik in commerciële omgevingen.

Eisen voor de gebruiker

- Lees de gebruiksaanwijzing volledig door alvorens het apparaat de eerste keer te gebruiken en maak u met het apparaat vertrouwd.
- Dit apparaat is niet bestemd voor gebruik door personen (inclusief kinderen) met beperkte lichamelijke, zintuiglijke of mentale vaardigheden of met onvoldoende ervaring of kennis, tenzij zij bij het gebruik van het apparaat onder toezicht staan van of geïnstrueerd zijn door een persoon die verantwoordelijk is voor hun veiligheid. Zie erop toe dat kinderen niet met het apparaat spelen.
- Houd de verpakking van het apparaat buiten bereik van kinderen, omdat dit gevaarlijk kan zijn (verstikkingsgevaar).
- Bewaar het apparaat op een plek buiten het bereik van dieren, waar het beschermd is tegen weersinvloeden.

Gevaren

 **Gevaar! Elektrische schokken door schade aan het apparaat / netsnoer.**

- ▶ Gebruik het apparaat niet wanneer het niet correct functioneert, wanneer het beschadigd is of wanneer het in het water is gevallen. Om gevaren te voorkomen mogen reparaties uitsluitend door een bevoegd servicecenter of een gediplomeerd elektrotechnicus worden uitgevoerd en mogen uitsluitend originele vervangingsonderdelen worden gebruikt.
- ▶ Gebruik het apparaat nooit met een beschadigd snoer. Het netsnoer van het apparaat kan niet worden vervangen. Als het netsnoer beschadigd is geraakt, moet het apparaat worden weggegooid.

 **Gevaar! Elektrische schok door binnendringend vocht.**

- ▶ Gebruik dit apparaat niet in de buurt van ligbaden, douchebakken of andere reservoirs die met water gevuld zijn. Gebruik het evenmin op plaatsen met een hoge luchtvochtigheid.

- ▶ Wanneer het apparaat in een badkamer wordt gebruikt, dient na het gebruik meteen de stekker uit het stopcontact te worden getrokken, omdat water in de buurt gevaar kan opleveren, ook wanneer het apparaat is uitgeschakeld.
- ▶ Elektrische apparatuur moet steeds zo worden weggelegd resp. bewaard dat deze niet in het water (bijv. wasbak) kan vallen.
- ▶ Gebruik het apparaat niet met vochtige handen en raak de stekker niet met vochtige handen aan.
- ▶ Raak een elektrisch apparaat dat op het stroomnet is aangesloten en in het water is gevallen in geen geval aan en raak het water niet aan. Trek meteen de stekker uit het stopcontact.
- ▶ Laat het apparaat voorafgaand aan een hernieuwde ingebruikname door een servicecenter controleren.
- ▶ Gebruik en bewaar het apparaat alleen in droge ruimten.
- ▶ Als extra veiligheidsmaatregel wordt de inbouw van een gekeurde foutstroombeveiligingsinrichting (RCD) met een ingestelde bekrachtigingsstroom van niet meer dan 30 mA in de stroomkring aanbevolen. Vraag uw elektro-instalateur om raad.



Waarschuwing! Verbrandings- en brandgevaar.

- ▶ De verwarmingsplaatjes zijn gedurende en onmiddellijk na het gebruik heet. Laat het apparaat nooit met de huid, hoofdhuid of ogen in aanraking komen! U kunt u branden!
- ▶ Houd altijd voldoende afstand tot licht brandbare voorwerpen, zoals gordijnen.
- ▶ Leg het apparaat na gebruik op een vast, hittebestendig oppervlak.
- ▶ Laat het apparaat volledig afkoelen voordat u het reinigt of opbergt.
- ▶ Laat het apparaat tijdens en na gebruik niet onbeheerd achter.



Voorzichtig! Schade door ondeskundige omgang.

- ▶ Om beschadiging van het haar te voorkomen, dient u ervoor te zorgen dat er in het haar geen chemische substanties uit permanentbehandelingen of haarverf meer aanwezig zijn.
- ▶ Gebruik het apparaat uitsluitend met de op het typeplaatje aangegeven spanning.
- ▶ Gebruik alleen de door de fabrikant geadviseerde accessoires.
- ▶ Draag het apparaat niet aan het netsnoer en trek om het van het stroomnet te scheiden altijd aan de stekker en niet aan de kabel of aan het apparaat.
- ▶ Het netsnoer en het apparaat moeten uit de buurt van hete oppervlakken worden gehouden.

- ▶ Het apparaat mag niet met een verdraaid of geknikt snoer worden bewaard.

Algemene gebruikersinstructies

Informatie over het gebruik van de gebruiksaanwijzing

- ▶ U moet de gebruiksaanwijzing volledig gelezen en begrepen hebben alvorens het apparaat de eerste keer te gebruiken.
- ▶ Beschouw de gebruiksaanwijzing als deel van het product en bewaar haar zodanig dat u ze snel kunt raadplegen.
- ▶ Deze gebruiksaanwijzing kan ook als pdf-bestand bij onze servicecenters worden opgevraagd. De EU-conformiteitsverklaring kan ook in andere officiële EU-talen bij onze servicecenters worden aangevraagd.
- ▶ Geef de gebruiksaanwijzing mee als u het apparaat aan de- den doorgeeft.

Verklaring van symbolen en aanwijzingen

De volgende symbolen en signalwoorden worden in deze gebruiksaanwijzing, op het apparaat of op de verpakking gebruikt.



VERBOD

Dit symbool geeft aan dat het apparaat niet mag worden gebruikt in de buurt van badkuipen, douches, wastafels en andere met water gevulde voorwerpen.



GEVAAR

Gevaar door elektrische schokken met mogelijk zwaar lichamelijk of dodelijk letsel als gevolg.



GEVAAR

Explosiegevaar met mogelijk zwaar lichamelijk of dodelijk letsel als gevolg.



WAARSCHUWING

Waarschuwing voor mogelijk lichamelijk letsel of een gezondheidsrisico.



VOORZICHTIG

Let op het gevaar van materiële schade.



Aanwijzing met nuttige informatie en tips.

- ▶ U wordt gevraagd een handeling te verrichten.
1. Voer de desbetreffende handelingen in de beschreven volgorde uit.
 - 2.
 - 3.

Productbeschrijving

Benaming van de onderdelen (afb. 1)

- A Verwarmingsplaatjes, verend
- B Greep
- C Netsnoer met verdraai-beveiliging
- D Temperatuurregelaar
- E LED-indicator
- F Aan-/uitschakelaar

Technische gegevens

Netspanning:	220 – 240 V AC / 50/60 Hz
Opgenomen vermogen:	46 W
Afmetingen (lxbxh):	260 x 29 x 36 mm
Gewicht:	210 g zonder netsnoer
Bedrijfsfactoren	
Omgeving:	0°C – +40°C

De steiltang is dubbel geïsoleerd en ontstoord. Het apparaat voldoet aan de EU-richtlijn voor elektromagnetische compatibiliteit 2014/30/EU en aan de laagspanningsrichtlijn 2014/35/EU.

Gebruik

Vorbereiding

- ▶ Controleer of de levering compleet is.
- ▶ Controleer alle onderdelen op eventuele transportschade.

Veiligheid



Voorzichtig! Schade door onjuiste voedingsspanning.

- ▶ Gebruik de steiltang uitsluitend met de op het typeplaatje aangegeven spanning.

Gebruik

1. Steek de stekker in het stopcontact.
2. Schakel de steiltang in met de aan-/uitschakelaar (F) (afb. 2⊕). De LED-indicator (E) brandt rood.
3. Stel de gewenste temperatuur (150 °C – 230 °C) in.
 - Draai de temperatuurregelaar (D) met de klok mee om de temperatuur te verhogen (afb. 3⊕).
 - Draai de temperatuurregelaar (D) tegen de klok in om de temperatuur te verlagen (afb. 3⊕).
4. De LED-indicator (E) knippert als de werkte temperatuur is bereikt.
5. Schakel de steiltang na gebruik uit met de aan-/uitschakelaar (afb. 2⊕). De LED-indicator gaat uit.
6. Haal de stekker uit het stopcontact.
7. Laat de steiltang afkoelen.

Automatische uitschakeling

De steiltang wordt na 50 minuten automatisch uitgeschakeld.

Bediening

Instructies voor een succesvolle styling

1. Was het haar en spoel het goed uit.
2. Droog het haar.
3. Borstel of kam het haar.
4. Verdeel het haar in individuele strengen.
5. Plaats een haarstreng aan de aanzet tussen de verwarmingsplaatjes.
6. Houd de steiltang samengedrukt en beweeg hem langs de haarstrengen van het hoofd af.



- ▶ Houd de haarstrengen niet langer dan enkele seconden in de steiltang, omdat het haar anders kan worden beschadigd.

7. Open de steiltang en laat de haarstrengen eruit glijden.
8. Herhaal dit totdat het gewenste resultaat is bereikt.

TITANIUM, KERAMIEK EN TOERMALIJN

gecoate verwarmingsplaatjes (afhankelijk van het model)

Negatieve ionen zijn antistatisch en zacht voor het haar. Negatieve ionen sluiten de schublaag van het haar en zorgen voor een glad, zijdezacht haaroppervlak. Ze sluiten het natuurlijke vocht van het haar in en zorgen zo voor ultieme glans.

Onderhoud



Waarschuwing! Letsel en materiële schade door ondeskundige omgang.

- ▶ Schakel de steiltang vóór elke schoonmaak- en onderhoudsbeurt uit. Trek de stekker van de steiltang uit het stopcontact.
- ▶ Laat de steiltang volledig afkoelen.

Reiniging en onderhoud



Gevaar! Elektrische schok door binnendringend vocht.

- ▶ Dompel de steiltang nooit in water onder!
- ▶ Laat geen vloeistof in het apparaat binnendringen.



Voorzichtig! Schade door agressieve chemicaliën.

- ▶ Agressieve chemicaliën kunnen schade toebrengen aan de steiltang en de accessoires.
- ▶ Gebruik geen oplos- of schuurmiddelen.

- ▶ Neem de steiltang alleen met een zachte, eventueel licht vochtige doek af.

Problemen oplossen

De steiltang wordt niet warm

Oorzaak: Defecte voeding.

- ▶ Controleer of de netstekker goed contact maakt met het stopcontact. Controleer het netsnoer op eventuele beschadiging.

Wanneer u het probleem met deze aanwijzingen niet kunt opheffen, kunt u contact opnemen met ons servicecenter. Probeer nooit zelf de steiltang te repareren!

Afdanken



Voorzichtig! Milieuschade door onjuiste manier van afdanken.

- ▶ Door het apparaat volgens de voorschriften af te voeren voorkomt u schadelijke gevolgen voor mens en milieu.

Volg de wettelijke voorschriften op, als u het apparaat aan het einde van de levensduur afdankt.

Informatie over het afdanken van elektrische en elektronische apparaten in de EU:



Binnen de EU gelden er landelijke regels voor het afdanken van elektrische apparaten. Deze regels zijn gebaseerd op EU-richtlijn 2012/19/EG betreffende afgedankte elektrische en elektronische apparatuur (AEEA). Het apparaat mag daarom niet meer met de gemeentelijke vuilophalendienst worden meegegeven of als huisvuil worden afgedankt.

U kunt het apparaat kosteloos bij de desbetreffende gemeentelijke inzamelpunten of recyclecentra inleveren. De productverpakking bestaat uit recyclebare materialen. Voer deze volgens de milieuvoorschriften af voor verdere verwerking en recycling.

Generelle sikkerhedsanvisninger

 **Læs og overhold alle sikkerhedsanvisningerne, og opbevar dem godt!**

Bestemmelsesmæssig anvendelse

- Brug udelukkende glattejern til glatning af menneskeligt hovedhår.
- Dette produkt er konstrueret til brug inden for erhvervsmæssige områder.

Krav til brugeren

- Læs driftsvejledningen helt igennem før første brug, og lær produktet at kende.
- Dette produkt er ikke beregnet til brug for personer (inklusive børn) med reducerede fysiske, sensoriske eller psykiske evner, eller personer som har mangel på erfaringer og viden, medmindre de er under opsyn eller får anvisninger i brug af produktet af en person, som er ansvarlig for sikkerheden. Hold øje med børn, så det sikres, at de ikke leger med produktet.
- Produktets emballage skal holdes på afstand af børn, da der kan opstå farlige situationer i forbindelse med det (fare for kvælning!).
- Læg produktet, så det ikke ligger i nærheden af dyr og ikke kan udsættes for vejrets påvirkning.

Farer

-  **Fare! Strømstød på grund af skader på produktet/ledningen.**
- ▶ Produktet må ikke bruges, hvis det har dårlig funktion, hvis det er i stykker, eller hvis det har været faldet ned i vand. For at undgå fare må reparationer udelukkende udføres af et autoriseret servicecenter eller af en fagmand med uddannelse inden for elektroteknik, og der må kun anvendes originale reservedele.
 - ▶ Produktet må aldrig anvendes, hvis ledningen er defekt. Produktets ledning kan ikke udskiftes. Hvis ledningen er beskadiget, skal produktet bortskaffes.

-  **Fare! Strømstød på grund af indtrængende væsker.**
- ▶ Dette produkt må ikke bruges i nærheden af badekar, brusebade eller beholdere, der indeholder vand. Det må heller ikke bruges på steder med høj luftfugtighed.
 - ▶ Ved anvendelse af produktet på badeværelset skal stikket straks trækkes ud efter brug, da vand i nærheden udgør en fare, selv om produktet er slukket.

- ▶ Læg eller opbevar altid elapparater, så de ikke kan falde ned i vand (f.eks. en vaskekumme).
- ▶ Brug aldrig produktet med fugtige hænder, eller når stikket sættes ind og tages ud.
- ▶ Rør aldrig ved produktet, hvis det falder ned i vand og er sluttet til nettet, og rør heller ikke ved vandet. Træk straks stikket ud af kontakten.
- ▶ Lad servicecenteret kontrollere produktet, før det startes igen.
- ▶ Produktet må kun bruges og opbevares i tørre rum.
- ▶ Som ekstra sikkerhedsforanstaltning anbefales installation af et godkendt fejlstrømsrelæ (RCD) med en dimensioneret udløsestrøm på maksimalt 30 mA i strømkredsen. Spørg el-installatøren til råds.



Advarsel! Fare for forbrænding og brand.

- ▶ Varmepladerne er meget varme under og lige efter brug. Rør aldrig ved huden, hovedbunden eller øjnene med produktet! Du kan brænde dig!
- ▶ Hold altid en passende afstand til alle genstande, der brænder let som f.eks. gardiner eller forhæng.
- ▶ Læg produktet på en fast og varmeresistent overflade efter brug.
- ▶ Lad produktet køle helt af, før det rengøres eller lægges væk.
- ▶ Lad ikke produktet være uden opsyn under og efter brug.



Forsigtig! Skader på grund af forkert brug.

- ▶ Sørg for, at der ikke er kemiske substanser i håret fra permanentbehandling eller farve, så håret ikke beskadiges.
- ▶ Brug udelukkende produktet med spændingen, som er angivet på typeskiltet.
- ▶ Brug udelukkende tilbehør, som anbefales af producenten.
- ▶ Bær ikke produktet i strømledningen, og hold altid i stikket og ikke i ledningen eller produktet, når det afbrydes fra strømnettet.
- ▶ Hold ledningen og produktet på afstand af varme overflader.
- ▶ Opbevar ikke produktet med drejet eller knækket ledning.

Generelle brugeranvisninger

Informationer til brug af driftsvejledningen

- ▶ For maskinen op første gang, skal driftsvejledningen læses og forstås fuldstændigt.
- ▶ Betragt driftsvejledningen som en del af produktet, og opbevar den sikkert og inden for rækkevidde.
- ▶ Denne driftsvejledning kan også bestilles som PDF-fil hos vores servicecenter. EF-overensstemmelseserklæringen kan bestilles på flere andre EU-sprog hos vores servicecenter.
- ▶ Vedlæg denne driftsvejledning, hvis maskinen gives videre til andre.

Symbol- infoklaring

De følgende symboler og signalord anvendes i denne driftsvejledning på produktet eller på emballagen.



FORBUD

Dette symbol forbyder anvendelsen af produktet i nærheden af badekar, brusebade, håndvaske og andre beholdere, som er fyldt med vand.



FARE

Fare for strømstød med mulige alvorlige kvæstelser af kroppen eller med døden som følge.



FARE

Eksplosionsfare med mulige alvorlige kvæstelser af kroppen eller med døden som følge.



ADVARSEL

Advarsel mod mulige kvæstelser af kroppen eller sundhedsmæssig risiko.



FORSIGTIG

Henvisning til fare for materielle skader.



Henvisning til nyttige informationer og tips.

- ▶ Du opfordres til at udføre en handling.
1. Udfør disse handlinger i den beskrevne rækkefølge.
 - 2.
 - 3.

Produktbeskrivelse

Delenes betegnelse (fig. 1)

- A Varmeplader, fjedrende
- B Greb
- C Strømledning med drejesikring
- D Temperaturindstilling
- E LED-indikator
- F Tænd-/slukknapp

Tekniske data

Driftsspænding:	220 – 240 V AC / 50/60 Hz
Effektforbrug:	46 W
Mål (LxBxH):	260 x 29 x 36 mm
Vægt:	210 g uden strømledning
Driftsbetingelser	
Omgivelser:	0°C – +40°C

Glattejernnet er beskyttelsesisoleret og radiostøjdæmpet. Det opfylder kravene i EU-direktivet elektromagnetisk kompatibilitet 2014/30/EU og lavspændingsdirektivet 2014/35/EF.

Brug

Forberedelse

- ▶ Kontrollér, at alle dele er leveret med.
- ▶ Kontrollér delene for eventuelle transportskader.

Sikkerhed



Forsigtig! Skader på grund af forkert spændingsforsyning.

- ▶ Brug udelukkende glattejernnet med spændingen, som er angivet på typeskiltet.

Brug

1. Sæt strømstikket i stikkontakten.
2. Tænd for glattejernnet på tænd-/slukknappen (F) (fig. 2Ⓞ). LED-indikatoren (E) lyser rødt
3. Indstil den ønskede temperatur (150°C–230°C).
 - For at skrue op for temperaturen skal temperaturindstillingen (D) drejes i urets retning (fig. 3Ⓞ).
 - For at skrue ned for temperaturen skal temperaturindstillingen (D) drejes imod urets retning (fig. 3Ⓞ).
4. Når driftstemperaturen er nået, blinker LED-indikatoren (E).
5. Sluk for glattejernnet på tænd-/slukknappen (fig. 2Ⓞ) efter brug. LED-indikatoren slukker.
6. Træk strømstikket ud.
7. Lad glattejernnet afkøle helt.

Automatisk sluk

Glattejernnet slukkes automatisk efter 50 minutter.

Betjening

Tips til vellykket styling

1. Vask og skyl håret godt.
2. Tør håret.
3. Børst eller red håret.
4. Inddel håret i enkelte hårtotter.
5. Anbring en af hårtotterne på delen mellem de to varmeplader
6. Tryk glattejernet sammen, og træk det langsomt langs med hårtotten og væk fra hovedet.



- ▶ Hold ikke hårtotterne længere end nogle sekunder i glattejernet, da håret ellers kan tage skade.

7. Åbn glattejernet, og lad hårtotten glide ud.
8. Gentag dette forløb, til det ønskede resultat er nået

TITAN, KERAMIK & TURMALIN belagte varmeplader (afhængigt af model)

Negative ioner virker antistatisk og beskytter håret. Negative ioner lukker hårets skællag og gør hårets overflade glat og silkeagtig. De indeslutter hårets naturlige fugtighed og giver dermed den ultimative glans.

Vedligeholdelse



Advarsel! Personskader og materielle skader på grund af forkert håndtering.

- ▶ Sluk for glattejernet, før rengørings- og vedligeholdelsesarbejdet startes. Afbryd glattejernet fra strømforsyningen.
- ▶ Lad glattejernet afkøle helt.

Rengøring og pleje



Fare! Stromstød på grund af indtrængende væsker.

- ▶ Lad aldrig glattejernet komme under vand!
- ▶ Lad ikke væske komme ind i det indre af glattejernet.



Forsigtig! Skader på grund af aggressive kemikalier.

- Aggressive kemikalier kan beskadige glattejernet og tilbehøret.
- ▶ Brug ikke opløsnings- eller skuremidler.

- ▶ Tør kun glattejernet af med en blød, eventuelt let fugtet klud.

Problemafhjælpning

Glattejernet varmer ikke op.

Årsag: Defekt strømforsyning.

- ▶ Kontrollér, at kontakten mellem strømstikket og stikkontakten er i orden. Kontrollér strømledningen for eventuelle skader.

Hvis du ikke kan afhjælpe problemet med disse anvisninger, bedes du henvende dig til vores servicecenter. Prøv aldrig selv på at reparere glattejernet!

Bortskaffelse



Forsigtig! Miljøskader ved forkert bortskaffelse.

- ▶ Bortskaffelse efter reglerne gavner miljøet og forhindrer eventuelle skadelige følger for mennesker og miljø.

Overhold altid de gældende forskrifter i loven ved bortskaffelse af maskinen.

Informationer til bortskaffelse af elektriske og elektroniske maskiner i det europæiske fællesskab:



Inden for det Europæiske Fællesskab fastsættes bortskaffelsen af elektrisk drevne maskiner af nationale love, som er baseret på EU-direktivet 2012/19/EU om kasserede elektroniske maskiner (WEEE). Ifølge disse love må maskinen ikke bortskaffes sammen med det kommunale affald eller husholdningsaffaldet. Maskinen modtages gratis på de kommunale indsamlingssteder eller genbrugspladser. Produktets emballage består af genbrugsmaterialer. Bortskaf dem korrekt efter lovene og aflever det til genanvendelse.

Allmän säkerhetsinformation

 **Läs och beakta all säkerhetsinformation och spara denna!**

Avsedd användning

- Hårklippningsmaskinen får endast användas för klippning av mänskligt hår.
- Denna apparat är konstruerad för att användas professionellt.

Krav på användaren

- Läs hela bruksanvisningen innan det första idrifttagandet och bekanta dig med apparaten.
- Denna apparat är inte avsedd att användas av personer (även barn) med nedsatt fysisk, sensorisk eller intellektuell förmåga eller av personer som inte är förtrodda med apparatens funktionssätt. Dessa personer får endast använda apparaten om de fått en detaljerad anvisning om apparatens funktion eller om de arbetar under uppsyn av en erfaren person som är ansvarig för deras säkerhet. Se till att inga barn kan komma åt apparaten för att leka med den.
- Förvara förpackningen utom räckhåll för barn, den kan vara farlig (kvävningsrisk).
- Apparaten ska förvaras utom räckhåll för djur och skyddas mot inverkan av väder och vind.

Risker

-  **Fara! Elektrisk stöt till följd av skador på apparaten/nätkabeln.**
- ▶ Använd inte apparaten om den inte fungerar korrekt, om den är skadad eller om den har fallit i vatten. För att undvika risker får reparationer endast utföras av ett auktoriserat servicecenter eller av en elektrotekniskt utbildad fackperson med bruk av reservdelar av originaltyp.
 - ▶ Apparaten får inte användas om sladden är skadad. Om sladden är skadad får den inte bytas ut. Om sladden är skadad, måste apparaten skrotas.

-  **Fara! Elektriska stötar på grund av inträngande vätska.**
- ▶ Denna apparat får inte användas nära badkar, dusch eller andra kärl som innehåller vatten. Den får inte heller användas i utrymmen med hög luftfuktighet.
 - ▶ Om apparaten används i badrummet, ska du genast dra ut stickkontakten ur vägguttaget efter bruk eftersom närheten till vatten utgör en risk, även när apparaten är avstängd.

- ▶ Elektriska apparater ska förvaras så att de inte kan falla i vatten (t.ex. i tvättställ).
- ▶ Använd aldrig apparaten och sätt inte heller in och dra inte ut nätkontakten med fuktiga händer.
- ▶ Vidrör aldrig och ta aldrig tag i en elektrisk apparat som har fallit i vatten medan den är ansluten till elnätet. Dra genast ut kontakten ur eluttaget.
- ▶ Låt servicecentret kontrollera apparaten innan den tas i drift igen.
- ▶ Apparaten får endast användas och förvaras i torra utrymmen.
- ▶ Som extra säkerhetsanordning rekommenderas att du har en godkänd jordfelsbrytare installerad som utlöses vid 30 mA. Be din elektriker om råd.



Varning! Förbrännings- och brandfara.

- ▶ Värmeplattorna är heta, både under och direkt efter användningen. Låt den aldrig komma i kontakt med hud, huvud eller ögon! Man kan bränna sig!
- ▶ Håll alltid ett tillräckligt stor avstånd till alla lätt brännbara föremål, t.ex. gardiner eller draperier.
- ▶ Lägg apparaten på en fast och värmetålig yta efter användning.
- ▶ Låt apparaten svalna helt innan den rengörs eller läggs undan.
- ▶ Lämna inte apparaten utan uppsikt, varken under eller efter användning.



Varning! Skador till följd av olämpligt handhavande.

- ▶ För att undvika att håret skadas måste du vara säker på att det inte finns några kemiska ämnen i ditt hår, som permanent eller färg.
- ▶ Apparaten får endast användas med den spänning som anges på typskylten.
- ▶ Använd endast de tillbehör som tillverkaren rekommenderar.
- ▶ Bär aldrig apparaten i sladden och håll alltid i kontakten när du drar ut kontakten från elnätet och inte i sladden eller i själva apparaten.
- ▶ Håll sladden och apparaten borta från heta ytor.
- ▶ Förvara inte apparaten med vriden eller böjd sladd.

Allmänna råd till användaren

Information för användning av bruksanvisningen

- ▶ Innan du tar apparaten i bruk första gången, måste du läsa igenom och förstå bruksanvisningen till fullo.
- ▶ Bruksanvisningen ska betraktas som en del av produkten och den ska förvaras på en skyddad och tillgänglig plats.
- ▶ På begäran kan denna bruksanvisning även erhållas som PDF-fil från vårt servicecenter. EG-förklaringen om överensstämmelse på andra officiella EU-språk kan erhållas från vårt servicecenter.
- ▶ Bruksanvisningen ska medfölja apparaten om den överläts till en ny ägare.

Förklaring av symboler och anvisningar

Följande symboler och signalord används i denna bruksanvisning, på apparaten eller på förpackningen.



FÖRBJUDET

Denna symbol innebär att det är förbjudet att använda apparaten nära badkar, duschar, handfat och andra kärl fyllda med vatten.



FARA

Fara för elektrisk stöt som kan resultera i allvarliga personskador eller dödsfall.



FARA

Explosionsrisk som kan resultera i allvarliga personskador eller dödsfall.



VARNING

Varning för en fara som kan medföra personskador eller en hälsorisk.



FÖRSIKTIGHET

Informerar om risk för materiella skador.



Anvisning som innehåller nyttig information och tips.

- ▶ Innehåller en uppmaning att utföra en handling.
1. Genomför dessa handlingar i den turordning som anges.
 - 2.
 - 3.

Produktbeskrivning

Beskrivning av delarna (fig. 1)

- A Värmeplattor, fjädrande
- B Handtag
- C Sladd med vridsäkring
- D Temperaturreglering
- E LED-indikator
- F Strömbrytare

Tekniska uppgifter

Driftspänning:	220 – 240 V AC / 50/60 Hz
Effektförbrukning:	46 W
Mått (LxBxH):	260 x 29 x 36 mm
Vikt:	210 g utan nätsladd
Driftvillkor	
Omgivning:	0°C – +40°C

Plattången är skyddsisolerad och radioavstörd. Uppfyller kraven i EU-direktivet Elektromagnetisk kompatibilitet (EMC) 2014/30/EG och i Lågspänningsdirektivet 2014/35/EU.

Användning

Förberedelse

- ▶ Kontrollera att alla delar medföljer enheten vid leverans.
- ▶ Kontrollera delarna för att upptäcka eventuella transportskador.

Säkerhet



Varning! Skador till följd av felaktig strömspanning.

- ▶ Plattången får endast användas med den spänning som anges på typskylten.

Användning

1. Sätt i kontakten i eluttaget.
2. Slå på apparaten med strömbrytaren (F) (fig. 2ⓐ). Den röda LED-indikatorn (E) lyser.
3. Ställ in den temperatur som önskas (150°C – 230°C).
 - Vrid temperaturregleringen (D) medurs för att öka temperaturen (fig. 3ⓐ).
 - Vrid temperaturregleringen (D) moturs för att sänka temperaturen (fig. 3ⓐ).
4. När drifttemperaturen har uppnåtts blinkar LED-indikatorn (E).
5. Stäng av apparaten med strömbrytaren (fig. 2ⓐ). LED-indikatorn slocknar.
6. Dra ut stickkontakten.
7. Låt apparaten svalna.

Automatisk avstängning

Plattången stängs av automatiskt efter 50 minuter.

Användning

Gör så här för bästa resultat

1. Tvätta och skölj håret noggrant.
2. Torka håret.
3. Borsta och kamma håret.
4. Skilj ut några hårslingor.
5. Placera hårslingorna vid kanten mellan värmeplattorna.
6. Pressa samman plattorna och dra plattången långsamt utmed hårslingorna i riktning från huvudet.



- ▶ Lämna inte hårslingan mer än några sekunder i tången, annars finns risken att håret skadas.

7. Öppna plattången och låt hårslingorna glida ur den.
8. Upprepa detta tills du är nöjd med resultatet.

TITAN, KERAMIK & TURMALIN (beroende på modell)

Negativa joner verkar antistatiskt och renar håret. Negativa joner stänger hårfibrerna och ger en glatt och silkeslen håryta. De innesluter hårets naturliga fuktighet och ger på så sätt en optimal glans.

Underhåll



Varning! Personskador och materiella skador till följd av olämpligt handhavande.

- ▶ Stäng av apparaten innan alla rengörings- och underhållsarbeten. Koppla ur apparaten från strömförsörjningen.
- ▶ Låt apparaten svalna helt.

Rengöring och skötsel



Fara! Elektriska stötar på grund av inträngande vätska.

- ▶ Sänk inte ned apparaten i vatten!
- ▶ Låt ingen vätska tränga in i apparatens inre.



Varning! Skador på grund av aggressiva kemikalier.

- Aggressiva kemikalier kan skada plattången och tillbehören.
- ▶ Använd inga lösningsmedel eller slipmedel.

- ▶ Rengör apparaten med en mjuk, eventuellt lätt fuktig trasa.

Felsökning

Plattången blir inte varm

Orsak: Fel i strömförsörjningen.

- ▶ Kontrollera att stickkontakten har god kontakt med vägguttaget. Kontrollera att strömkabeln inte är skadad.

Om det inte går att avhjälpa problemet med hjälp av denna information, kontakta vårt servicecenter. Försök aldrig att själv reparera apparaten.

Kassering



Varning! Risk för miljöskador vid felaktig kassering.

- ▶ En korrekt avfallshantering är viktig för miljön och förhindrar eventuella skadliga effekter på människa och miljö.

Följ de gällande lagstiftade föreskrifterna vid kassering av apparaten.

Information för kassering av elektriska och elektroniska apparater i den Europeiska gemenskapen:



I den Europeiska gemenskapen regleras villkoren för kassering av elektrisk utrustning i nationella regelverk, som bygger på EU-direktiv 2012/19/EG om elektronisk utrustning (WEEE). Enligt dessa får apparaten inte längre kasseras som hushållsoppor.

Apparaten omhändertas kostnadsfritt vid kommunala uppsamlingsstationer eller miljöstationer. Produktförpackningen består av återvinningsbara material. Kassera dessa på ett miljövänligt sätt och lämna in dem för återvinning.

Generelle sikkerhetsinstruksjoner

 **Les og følg sikkerhetsinstruksene og ta vare på dem!**



Forskriftsmessig bruk

- Du må bare bruke glattetangen til å glatte håret på mennesker.
- Dette apparatet er ment brukt i yrkesmessig sammenheng.

Krav til brukeren

- Les gjennom hele bruksanvisningen før du tar i bruk apparatet for første gang, og gjør deg fortrolig med apparatet.
- Dette apparatet er ikke beregnet på å brukes av personer (herunder også barn) med reduserte fysiske, sensoriske eller mentale evner, eller med manglende erfaring og kunnskaper, med mindre bruken skjer under tilsyn, eller dersom personene er blitt instruert i bruken av apparatet av en person som er ansvarlig for sikkerheten. Barn bør holdes under tilsyn, for å sikre at de ikke leker med apparatet.
- Apparatets emballasje må ikke falle i hendene på barn, ettersom det kan utgå risikoer fra den (fare for kvelning!).
- Du må legge fra deg apparatet utenfor dyrs rekkevidde og slik at det ikke er utsatt for vind og vær.

Risikoer

-  **Fare! Fare for elektrisk støt ved skader på apparatet/nettkabelen.**
- ▶ Apparatet må ikke brukes hvis det ikke fungerer forskriftsmessig, hvis det er skadet, eller hvis det har falt ned i vann. For å unngå risiko må reparasjoner kun utføres av et autorisert servicesenter eller av en fagmann med elektroteknisk utdanning, og det skal kun brukes original-reservedeler.
 - ▶ Maskinen må aldri brukes når nettkabelen er skadet. Apparatets strømkabel kan ikke skiftes ut. Ved skader på strømkabelen må apparatet kasseres.
-  **Fare! Elektrisk støt dersom det trenger væske inn i maskinen.**
- ▶ Dette apparatet skal ikke brukes i nærheten av badekar, dusjkar eller andre beholdere som inneholder vann. Det skal heller ikke brukes på steder med høy luftfuktighet.

- ▶ Hvis apparatet brukes på badet, må støpselet trekkes ut straks etter bruk, da vann i nærheten kan utgjøre en fare, selv om apparatet er slått av.
- ▶ Legg alltid fra deg hhv. oppbevar alltid elektriske apparater slik at de ikke kan falle ned i vann (f.eks. en utslagsvask).
- ▶ Du må aldri bruke apparatet eller koble nettpluggen til eller fra med fuktige hender.
- ▶ Du må ikke under noen omstendighet berøre et elektrisk apparat som har falt ned i vann mens det fortsatt er tilkoblet strøm. Man må heller ikke berøre vannet. Trekk øyeblikkelig ut nettpluggen.
- ▶ La apparatet kontrolleres på et servicesenter før det benyttes igjen.
- ▶ Apparatet skal kun brukes og oppbevares i tørre rom.
- ▶ Som ekstra sikkerhetsforanstaltning anbefales det å installere en godkjent feilstrøm-sikkerhetsinnretning (RCD) med målt utløserstrøm som ikke overskrider 30 mA i strømkretsen. Spør en elektriker om råd.



Advarsel! Fare for forbrenninger og brann.

- ▶ Varmeplatene er svært varme under og like etter bruk. Du må aldri bringe det i berøring med hud, hodebunn eller øyne! Du kan komme til å brenne deg!
- ▶ Hold alltid tilstrekkelig avstand til alle gjenstander som lett tar fyr, f.eks. gardiner eller forheng.
- ▶ Legg fra deg apparatet på en fast og varmebestandig overflate etter bruk.
- ▶ La apparatet bli helt kaldt, før du rengjør det eller legger det til oppbevaring.
- ▶ La ikke apparatet ligge uten tilsyn under og rett etter bruk.



Forsiktig! Fare for skader ved ukorrekt håndtering.

- ▶ For å unngå å skade håret må du forvise deg om at det ikke lenger finnes kjemiske substanser fra permanent eller hårfarge i håret.
- ▶ Du må bare bruke apparatet med den spenning som er angitt på merkeplaten.
- ▶ Du må kun bruke det tilbehøret som produsenten har anbefalt.
- ▶ Ikke bære apparatet i nettkabelen og dra alltid i pluggen og ikke i kabelen eller apparatet når du skal koble det fra strømnettet.
- ▶ Hold nettkabelen og apparatet på avstand fra varme overflater.
- ▶ Ikke oppbevar maskinen med vridt nettkabel eller nettkabel med knekk.

Generelle instruksjoner for brukeren

Informasjon om bruken av bruksanvisningen

- ▶ For du tar apparatet i bruk for første gang, må du ha lest gjennom og forstått hele bruksanvisningen.
- ▶ Anse bruksanvisningen for å være en del av produktet, og oppbevar den på et trygt og lett tilgjengelig sted.
- ▶ Denne bruksanvisningen kan fås som PDF-fil fra våre servicesenter. EF-samsvarserklæringen kan på forespørsel også leveres av våre servicesenter på andre offisielle EU-språk.
- ▶ Legg ved denne bruksanvisningen dersom du gir apparatet videre til en annen person.

Forklaring av symboler og merknader

Følgende symboler og signalord brukes i denne bruksanvisningen, på maskinen eller på emballasjen.



FORBUD

Dette symbolet forbyr bruk av apparatet i nærheten av badekar, dusj, vaskeservant og andre beholdere som er fylt med vann.



FARE

Fare på grunn av elektrisk stot, med mulig alvorlig personskade eller døden som følge.



FARE

Eksplosjonsfare, med mulig alvorlig personskade eller døden som følge.



ADVARSEL

Advarsel mot mulige personskader eller helseisiko.



FORSIKTIG

Henvielse til risiko for materielle skader.



Merknad med nyttige opplysninger og tips.

- ▶ Du oppfordres til en handling.
1. Utfør disse handlingene i beskrevet rekkefølge.
 - 2.
 - 3.

Produktbeskrivelse

Betegnelsen på delene (fig. 1)

- A Varmeplater, fjærende
- B Håndtak
- C Nettkabel med torsjonssikring
- D Temperaturregulator
- E LED-indikator
- F PÅ/AV-bryter

Tekniske data

Driftsspenning:	220 – 240 V AC / 50/60 Hz
Opptatt effekt:	46 W
Dimensjoner (LxBxH):	260 x 29 x 36 mm
Vekt:	210 g uten nettkabel
Driftsbetingelser	
Omgivelse:	0°C – +40°C

Glattetangen er verneisoleret og radiostøydempet. Den oppfyller kravene i EU-direktivet om elektromagnetisk kompatibilitet 2014/30/EF og lavspenningsdirektivet 2014/35/EU.

Bruk

Forberedelser

- ▶ Kontroller at leveringen er komplett.
- ▶ Kontroller alle delene med tanke på eventuelle transportskader.

Sikkerhet



Forsiktig! Skader på grunn av feil spenningsforsyning.

- ▶ Du må bare bruke glattetangen med den spenning som er angitt på merkeplaten.

Bruk

1. Plugg nettpluggen inn i stikkkontakten.
2. Slå glattetangen på med PÅ/AV-bryteren (F) (fig 2ⓐ). LED-indikatoren (E) lyser rødt.
3. Still inn ønsket temperatur (150 °C – 230 °C).
 - Drei temperaturregulatoren (D) med urviseren for å øke temperaturen (fig. 3ⓐ).
 - Drei temperaturregulatoren (D) mot urviseren for å redusere temperaturen (fig. 3ⓐ).
4. Når brukstemperaturen er nådd, blinker LED-indikatoren (E).
5. Slå av glattetangen med PÅ/AV-bryteren etter bruk (fig. 2ⓐ). LED-indikatoren går ut.
6. Trekk ut nettpluggen.
7. La glattetangen avkjøles.

Automatisk utkopling

Glattetangen slås automatisk av etter en brukstid på 50 minutter.

Betjening

Veiledning for en vellykket styling

1. Vask og skyll håret grundig.
2. Tørk håret.
3. Børst eller kjem håret.
4. Skill fra hverandre enkelte hårstiper.
5. Plasser en fraskilt hårstripe på den nedre delen mellom varmeplatene.
6. Hold glattetangen sammentrykket og trekk den sakte bort fra hodet langs stripene.



- Ikke la hårstripene være inne i glattetangen i mer enn noen sekunder, da hårene i så fall kan bli skadet.

7. Åpne glattetangen og la hårstripene gli ut.
8. Gjenta denne prosedyren til ønsket resultat er nådd.

Varmeplater med TITAN-, KERAMIKK- & TURMALIN-belegg (avhengig av modell)

Negative ioner virker antistatisk og skåner håret. Negative ioner lukker hårets skjellag og gir en glatt, silkeartet håroverflate. De kapsler inn hårets naturlige fuktighet og sørger dermed for ultimate glans.

Vedlikehold



Advarsel! Fare for personskader og materielle skader ved ukorrekt håndtering.

- Slå glattetangen av før du starter arbeid med rengjøring og vedlikehold. Koble glattetangen fra strømforsyningen.
- La glattetangen avkjøles helt.

Rengjøring og stell



Fare! Elektrisk støt dersom det trenger væske inn i maskinen.

- Ikke dypp glattetangen i vann!
- La ikke noen form for væske trenge inn i maskinen.



Forsiktig! Skader ved bruk av aggressive kjemikalier. Aggressive kjemikalier kan medføre skader på glattetangen og tilbehøret.

- Du må ikke bruke løsemidler eller skuremidler.

- Tørk bare av glattetangen med en myk, eventuelt litt fuktig klut.

Utbedring av feil

Glattetangen varmer ikke.

Årsak: Defekt strømforsyning.

- Kontroller at det er forskriftsmessig kontakt mellom nettplogen og stikkkontakten. Kontroller strømkabelen med tanke på eventuelle skader.

Hvis du ikke kan løse problemet med disse instruksene, ber vi det kontakte Servicesenteret. Forsøk aldri å reparere glattetangen på egenhånd!

Avfallsbehandling



Forsiktig! Miljøskader ved feil avfallsbehandling.

- Forskriftsmessig avhengig bidrar til å avlaste miljøet og forhindrer mulige skadevirkninger på mennesker og miljø.

Overhold gjeldende lovfestede forskrifter når du skal sende apparatet inn til avfallsbehandling.

Informasjon om avfallsbehandling av elektrisk og elektronisk utstyr i Det europeiske fellesskap:



Innenfor Det europeiske fellesskap regulerer nasjonale forskrifter på grunnlag av EU-direktiv 2012/19/EF og utbrukt elektrisk og elektronisk utstyr (WEEE) hvordan elektrisk drevne apparater skal avfallsbehandles. I henhold til dette er det ikke lenger tillatt å kaste apparatet i kommunalt avfall eller husholdningsavfall. Apparatet kan leveres inn gratis til kommunale deponier eller anlegg for gjenvinning av materialer. Produktemballasjen består av materialer som kan gjenvinnes. Kast disse på miljøvennlig måte og tilbakefør dem til gjenbruksstasjonen.

Yleiset turvallisuusohjeet

 **Lue kaikki turvallisuusohjeet, noudata niitä ja säilytä nämä!**

Määräystenmukainen käyttö

- Käytä suoristusrauta ainoastaan ihmisten hiusten suoristamiseen.
- Tämä laite on rakennettu ammatilliseen käyttöön.

Käyttäjään kohdistuvat vaatimukset

- Lue käyttöohje kokonaan läpi ennen ensimmäistä käyttöönottoa ja tutustu laitteeseen.
- Tätä laitetta ei ole tarkoitettu sellaisten henkilöiden käytettäväksi (mukaan luetuna lapset), joilla on heikot ruumiilliset, aistimukselliset tai henkiset kyvyt, tai joilta puuttuu laitteen käyttämiseen vaadittavaa tietoa ja taitoa. Tällaiset henkilöt saavat käyttää laitetta vain sellaisen henkilön valvonnassa ja ohjauksessa, joka on vastuussa heidän turvallisuudestaan. Lapsia tulee valvoa sen varmistamiseksi, että he eivät leiki laitteen kanssa.
- Älä jätä laitteen pakkausta lasten käsiin, koska siitä voi syntyä vaaratilanteita (tukehtumisvaara!).
- Pidä laite etäällä eläimistä ja suojaa sään vaikutuksilta.

Vaarantamiset

 **Vaara! Laitteessa/virtakaapelissa olevista vaurioista aiheutuva sähköisku.**

- ▶ Älä käytä laitetta, jos se ei toimi asianmukaisesti, jos se on vaurioitunut, tai jos se on pudonnut veteen. Vaarojen välttämiseksi korjauksia saa suorittaa ainoastaan valtuutettu huoltokeskus tai sähköteknisesti koulutetut ammattilaiset alkuperäisvaraosia käyttäen.
- ▶ Älä koskaan käytä laitetta vioittuneen verkkokaapelin kanssa. Laitteen verkkojohtoa ei voida vaihtaa. Vaurioitunut verkkojohto on romutettava.

 **Vaara! Sisään tunkeutuvasta nesteestä aiheutuva sähköisku.**

- ▶ Tätä laitetta ei saa käyttää kylpyammeiden, suihkualtaiden tai muiden vettä sisältävien astioiden läheisyydessä. Myöskään sitä ei saa käyttää paikoissa, joissa on korkea ilmankosteus.
- ▶ Kun laitetta käytetään kylpyhuoneessa, käytön jälkeen pistoke on vedettävä heti irti pistorasiasta, koska veden läheisyydessä piilee vaara myös laitteen ollessa kytkettynä pois päältä.

- ▶ Säilytä tai sijoita sähkölaitteet aina niin, etteivät ne voi pudota veteen (esim. pesualtaaseen).
- ▶ Älä milloinkaan käytä laitetta kosteilla käsillä kuten verkkopistokkeen sisäänlaittamiseen ja irrottamiseen pistorasiasta.
- ▶ Älä missään tapauksessa kosketa veteen pudonnutta ja verkkoon liitettyä sähkölaitetta tai upota sitä veteen. Vedä verkkopistoke heti irti.
- ▶ Jätä laite ennen uutta käyttöönottoa huoltokeskuksen tarkastettavaksi.
- ▶ Käytä ja säilytä laitetta vain kuivissa tiloissa.
- ▶ Lisäturvallisuustoimenpiteenä suositellaan koetetun, korkeintaan 30 mA mitoituslaukaisuvirran vuotovirta-suojalaitteiston (RCD) asennusta virtapiiriin. Kysy sähköasentajalta neuvoa.



Varoitus! Palamis- tai tulipalon vaara

- ▶ Lämpölevyt ovat kuumat käytön aikana ja heti sen jälkeen. Älä koskaan päästä kosketuksiin ihon, päänahan tai silmien kanssa! Voit polttaa itseäsi!
- ▶ Pidä aina riittävä etäisyys kaikkiin helposti syttyviin esineisiin kuten esim. ikkunaverhot tai kaihtimet.
- ▶ Aseta laite käytön jälkeen lujalle ja kuumankestävälle pinnalle.
- ▶ Anna laitteen täysin jäähtyä ennen kuin puhdistat tai laitat sen ahtaaseen paikkaan.
- ▶ Älä jätä laitetta käytön aikana sekä sen jälkeen valvomattomaksi.



Varo! Epäasianmukaisesta käsittelystä aiheutuvat vauriot.

- ▶ Hiusten vahingoittumisten välttämiseksi varmistu, että mitään kemiallisia aineita ei ole hiuksissa kestolaineiden tai värjäämisten jälkeen.
- ▶ Käytä laitetta vain vaihtovirralla ja tyyppikilvessä ilmoitetulla jännitteellä.
- ▶ Käytä vain valmistajan suosittelemia lisävarusteita.
- ▶ Laitetta ei saa kantaa verkkojohdosta ja sen erottamiseksi verkosta on aina vedettävä laitteen pistokkeesta eikä johdosta.
- ▶ Suojaa verkkokaapelia ja laitetta kuumilta pinnoilta.
- ▶ Älä säilytä laitetta niin, että verkkokaapeli on kiertyneenä tai taivutettuna.

Yleisiä ohjeita käyttäjälle

Käyttöohjeen käyttöä koskevia tietoja

- ▶ Ennen kuin otat laitteen käyttöön ensimmäistä kertaa, sinun tulee lukea käyttöohje kokonaan ja ymmärtää se.
- ▶ Pidä käyttöohjetta osana tuotetta ja säilytä se hyvässä kunnossa ja saatavilla.
- ▶ Tämä käyttöohje voidaan pyytää myös PDF-tiedostona huoltokeskuksestamme. EY-yhdenmukaisuusvakuutus voidaan pyytää myös muina EU:n virastokielisinä versioina palvelukeskuksestamme.
- ▶ Liitä tämä käyttöohje mukaan, kun luovutat laitteen kolmansille osapuolille.

Symbolien ja ohjeiden selitys

Seuraavia symboleja ja merkkitietoja käytetään tässä käyttöohjeessa, laitteessa tai pakkauksessa.



KIELTO

Tämä symboli kieltää laitteen käytön kylpyammeiden, suihkujen, pesuallaiden ja muiden vedellä täytettyjen astioiden läheisyydessä.



VAARA

Sähköiskun vaara, jonka seurauksena voi olla vakava ruumiinvamma tai kuolema.



VAARA

Räjähdyksivaara, jonka seurauksena voi olla vakava ruumiinvamma tai kuolema.



VAROITUS

Varoitus mahdollisesta ruumiinvammasta tai terveysriskistä.



VARO

Viittaa haitallisista aineista aiheutuvaan vaaraan.



Huomautus, joka sisältää hyödyllisiä ohjeita ja vinkkejä.

- ▶ Sinua kehoitetaan suorittamaan jokin toimenpide.
1. Suorita nämä toimenpiteet kuvatussa järjestyksessä.
 - 2.
 - 3.

Tuotteen kuvaus

Osien merkintä (Kuva 1)

- A Lämpölevyt, jouselliset
- B Kädensija
- C Verkkokaapeli vääntymisvarmistuksella
- D Lämpötilansäädin
- E LED-näyttö
- F Päälle-/Pois -kytkin

Tekniset tiedot

Käyttöjännite:	220 – 240 V AC / 50/60 Hz
Ottoleho:	46 W
Mitat (P x L x K):	260 x 29 x 36 mm
Paino:	210 g ilman verkkokaapelia
Käyttöedellytykset	
Ympäristö:	0 °C – +40 °C

Suoristusrauta on suojaeristetty ja siitä on poistettu radiohäiriöt. Laitte täyttää EU:n sähkömagneettisen yhteensopivuuden direktiivin 2014/30/EU ja pienjännittdirektiivin 2014/35/EU vaatimukset.

Käyttö

Valmistelu

- ▶ Tarkasta toimituksen täydellisyys.
- ▶ Tarkasta kaikki osat mahdollisten kuljetusvaurioiden varalta.

Turvallisuus



Varo! Väärästä jännitesyötöstä aiheutuvat vauriot.

- ▶ Käytä suoristusrauta vain tyyppikilvessä ilmoitetulla jännitteellä.

Käyttö

1. Pistä virtapistoke pistorasiaan.
2. Kytke suoristusrauta päälle Päälle-/Pois-kytkimellä (F) (Kuva 2⊕). LED-näyttö (E) palaa punaisena.
3. Aseta haluttu lämpötila (150 °C – 230 °C) päälle.
 - Lämpötilan kohottamiseksi käännä lämpötilansäädintä (D) myötäpäivään (Kuva 3⊕).
 - Lämpötilan alentamiseksi käännä lämpötilansäädintä (D) vastapäivään (Kuva 3⊕).
4. Saavutettaessa käyttölämpötilan LED-näyttö (E) vilkkuu.
5. Käytön jälkeen kytke suoristusrauta pois päältä Päälle-/Pois-kytkimellä (Kuva 2⊕). LCD-näyttö sammuu.
6. Vedä verkkopistoke irti.
7. Anna suoristusraudan täysin jäähtyä.

Automaattinen katkaisu

Suoristusrauta kytkeytyy pois päältä automaattisesti noin 50 minuutin kuluttua.

Käyttö

Vihjeitä onnistuneeseen muotoiluun

1. Pese ja huuhtelee hiukset hyvin.
2. Kuivaa hiukset.
3. Harjaa tai kampaa hiukset.
4. Jaa yksittäiset hiussuortuvat.
5. Sijoita vastealla olevat jaetut hiussuortuvat kuumennuslevyen väliin.
6. Pidä suoristusrautaa painettuna ja vedä sitä pitkin suortuvia päästä pois päin.



- ▶ Älä pidä hiussuortuvaa suoristusraudassa muutamaa sekuntia pitempään, koska muuten seurauksena voi olla hiusten vahingoittuminen.

7. Avaa suoristusrauta ja anna hiussuortuvien liukua ulos.
8. Toista tämä tapahtuma, kunnes toivottu tulos on saavutettu.

TITAANI, KERAMIikka JA TURMALIINI päällystetyt kuumennuslevyt (mallista riippuen)

Negatiiviset ionit vähentävät sähköisyyttä ja säästävät hiuksia. Negatiiviset ionit sulkevat hiusten hilsekerroksen ja saavat aikaan sileän, silkkinen hiuspinnan. Ne sulkevat sisäänsä hiusten luonnollisen kosteuden ja saavat siten aikaan lopullisen kiillon.

Kunnossapito



Varoitus! Epäsianmukaisesta käsittelystä aiheutuvat loukkaantumiset ja esinevahingot.

- ▶ Kytke suoristusrauta pois päältä ennen kaikkien puhdistus- ja huoltotöiden aloittamista. Irrota suoristusrauta virransyötöstä.
- ▶ Anna suoristusraudan täysin jäähtyä.

Puhdistus ja hoito



Vaara! Sisään tunkeutuvasta nesteestä aiheutuva sähköisku.

- ▶ Älä upota suoristusrautaa veteen!
- ▶ Älä päästä nesteitä laitteen sisään.



Varo! Syövyttävistä kemikaaleista aiheutuvat vauriot. Syövyttävät kemikaalit voivat vaurioittaa suoristusrautaa ja lisätarvikkeita.

- ▶ Älä käytä luotin- tai puhdistusaineita.

- ▶ Pyyhi suoristusrautaa vain pehmeällä, mahdollisesti hieman kostealla liinalla.

Ongelmien korjaus

Suoristusrauta ei kuumene

Syy: Puutteellinen virransyöttö.

- ▶ Varmista laitteen verkkopistokkeen ja pistorasian välinen moitteeton kosketus. Tarkasta virtakaapeli mahdollisten vaurioiden varalta.

Jos sinulla on näiden ohjeiden kanssa ongelma, jota et voi poistaa, käänny huoltokeskukseemme puoleen. Älä missään tapauksessa yritä itse korjata suoristusrautaa!

Hävittäminen



Varo! Ympäristövahingot vääränlaisen hävittämisen yhteydessä.

- ▶ Asianmukainen hävittäminen suojelee ympäristöä ja estää mahdollisia vahingollisia vaikutuksia ihmisille ja ympäristölle.

Noudata laitteen hävittämisessä kulloisiakin lakisäätöisiä määräyksiä.

Tietoja sähkö- ja elektroniikkalaitteiden hävittämisestä Euroopan yhteisössä:



Euroopan yhteisön sisällä sähkökäyttöisten laitteiden hävityksen määrittävät kansalliset säädökset, jotka pohjautuvat vanhoja elektroniikkalaitteita (WEEE) koskevaan EU-direktiiviin 2012/19/EY. Sen mukaisesti laitetta ei saa enää hävittää kunnallis- tai talousjätteen kanssa. Laitte otetaan maksutta vastaan kunnallisissa keräyspisteissä tai hyötyjätteen keräyspisteissä. Tuotepakkaus muodostuu kierrätyskelpoista materiaaleista. Hävitä tämä ympäristöystävällisesti ja toimita tämä uudelleenkäyttöön.

Genel güvenlik uyarıları

 **Tüm güvenlik uyarılarını okuyup dikkate alın ve bunları saklayın!**

Usulüne uygun kullanım

- Saç düzleştiricisini sadece insan kafa saçını düzleştirmek için kullanın.
- Bu cihaz, ticari alanda kullanım için tasarlanmıştır.

Kullanıcıdan beklentiler

- İlk çalıştırmadan önce kullanım kılavuzunu dikkatlice okuyun ve cihaz hakkında bilgi sahibi olun.
- Bu cihaz, güvenliklerinden sorumlu bir kişi tarafından cihazın kullanımı ile görevlendirilmiş ya da bu kişiden bir talimat almadıkça, fiziksel, duymasal ya da zihinsel yetenekleri yeterli olmayan ya da deneyimi ve bilgisi az olan kişilerin (çocuklar dahil) kullanımı için üretilmemiştir. Cihazla oynamalarını garanti etmek için çocuklar gözetim altında tutulmalıdır.
- Tehlike teşkil edebileceği için cihaz ambalajını çocuklardan uzak tutun (boğulma tehlikesi!)
- Cihazı, hayvanların ulaşamayacağı ve hava koşullarından etkilenmeyeceği bir yere korumalı şekilde koyun.

Tehlikeler

 **Tehlike! Cihazdaki/elektrik kablosundaki hasarlar nedeniyle elektrik çarpması.**

- ▶ Kusursuz çalışmadığı, hasarlı olduğu veya suya düştüğü hallerde cihazı kullanmayın. Tehlikeleri önlemek için onarımlar sadece yetkili bir servis merkezi veya elektroteknik eğitime sahip uzman personel tarafından orijinal yedek parçalar kullanılarak yapılabilir.
- ▶ Elektrik kablosu hasarlı cihazları kesinlikle kullanmayın. Cihazın elektrik kablosu değiştirilemez. Elektrik kablosu hasar gördüğünde cihaz hurdaya ayrılmalıdır.

 **Tehlike! İçeri giren sıvılar nedeniyle elektrik çarpması.**

- ▶ Bu cihaz; banyo küvetleri, duş tekneleri veya su içeren diğer bölümlerin yakınında kullanılmamalıdır. Aynı şekilde, yüksek nem içeren yerlerde de cihazı kullanmayın.

- ▶ Cihaz banyoda kullanıldığında, cihaz kapalıyken de suyun yakınında bir tehlike mevcut olduğu için, kullanımdan sonra elektrik fişi derhal çekilmelidir.
- ▶ Elektrikli cihazları daima suya düşmeyecek (örn. lavabo) şekilde yerleştirin ya da muhafaza edin.
- ▶ Cihazı hiçbir zaman ıslak ellerle kullanmayın ve elektrik fişini takıp çıkarmayın.
- ▶ Suya düşen ve şebekeye bağlı bir elektrikli cihaza kesinlikle dokunmayın veya elinizi suyun içine sokmayın. Derhal elektrik fişini çekin.
- ▶ Tekrar çalıştırmadan önce cihazı bir servis merkezinde kontrol ettirin.
- ▶ Cihazı sadece kuru mekanlarda kullanın ve saklayın.
- ▶ Ek güvenlik tedbiri olarak, elektrik devresine 30 mA üzeri olmayan bir ayırma akımına sahip olan hatalı akıma karşı koruyucu tertibatın (RCD) monte edilmesi önerilir. Tavsiye almak için elektrik tesisatçınıza danışın.



Uyarı! Yanma ve yangın tehlikesi.

- ▶ Isıtma plakaları kullanım esnasında ve hemen sonrasında çok sıcaktırlar. Derinize, kafa derinize ya da gözlerinize kesinlikle temas ettirmeyin! Bir yerinizi yakabilirsiniz!
- ▶ Perde veya dış perde gibi kolay tutuşabilir nesnelere her zaman yeterince mesafe bırakın.
- ▶ Kullanımdan sonra cihazı sabit ve ısıya dayanıklı bir yüzeye koyun.
- ▶ Temizlemeden veya kaldırmadan önce cihazın tamamen soğumasını sağlayın.
- ▶ Cihazı kullanım esnasında ve sonrasında gözetimsiz bırakmayın.



Dikkat! Hatalı kullanım nedeniyle hasarlar.

- ▶ Saçların zarar görmesini önlemek için, saçlarınızda perma ya da boyama işlemlerinden kalan kimyasal maddeler olmadığından emin olun.
- ▶ Cihazı sadece model etiketinde belirtilen gerilimle çalıştırın.
- ▶ Sadece üreticinin onayladığı aksesuarları kullanın.
- ▶ Cihazı elektrik kablosundan taşımayın ve güç kaynağından ayırmak için cihazı her zaman fişten çekin, kablodan veya cihazdan çekmeyin.
- ▶ Elektrik kablosunu ve cihazı sıcak yüzeylerden uzak tutun.
- ▶ Cihazı elektrik kablosu burulmuş veya bükülmüş durumdayken muhafaza etmeyin.

Genel kullanıcı bilgileri**Kullanım kılavuzunun kullanılması hakkında bilgiler**

- ▶ Cihazı ilk kez çalıştırmadan önce, kullanım kılavuzu baştan sona okunmalı ve anlaşılmalıdır.
- ▶ Kullanım kılavuzunu ürünün bir parçası olarak değerlendirin ve iyi ve kolay erişilebilir şekilde saklayın.
- ▶ Bu kullanım kılavuzu, servis merkezlerimizden PDF dosyası olarak da talep edilebilir. AT uygunluk beyanı, servis merkezlerimizden AB'nin diğer resmi dillerinde de talep edilebilir.
- ▶ Cihazı üçüncü şahıslara devrederken, bu kullanım kılavuzunu da birlikte verin.

Sembol ve bilgi açıklaması

Bu kullanma kılavuzunda, cihazda veya ambalajda aşağıdaki semboller ve sinyal kelimeleri kullanılmaktadır.

**YASAK**

Bu sembol, cihazın banyo küvetlerinin, duşların, lavaboların ve su ile dolu diğer haznelerin yakınında kullanılmasını yasaklar.

**TEHLİKE**

Olası ağır bedensel yaralanma veya ölümlü sonuçlanabilecek elektrik çarpması nedeniyle tehlike.

**TEHLİKE**

Olası ağır bedensel yaralanma veya ölümlü sonuçlanabilecek patlama tehlikesi.

**UYARI**

Olası bedensel yaralanma veya sağlık riskine karşı uyarı.

**DİKKAT**

Maddi hasar riskinin göstergesi.



Faydalı bilgiler ve önerilerle birlikte not.

- ▶ Bir işlem yapmanız talep edilir.
1. Bu işlemleri açıklanan sırada yapın.
 - 2.
 - 3.

Ürün açıklaması**Parçaların tanımı (Şekil 1)**

- A Isıtma plakaları, yaylı
- B Kulp
- C Dönme emniyetli elektrik kablosu
- D Sıcaklık ayarlayıcısı
- E LED gösterge
- F Açma/kapama düğmesi

Teknik bilgiler

Çalışma gerilimi:	220 – 240 V AC / 50/60 Hz
Güç tüketimi:	46 W
Boyutlar (UxGxY):	260 x 29 x 36 mm
Ağırlık:	Elektrik kablosu olmadan 210 g
Çalışma koşulları	
Ortam:	0°C – +40°C

Saç düzleştiricisi, koruyucu izolasyon ve parazit giderici tertibata sahiptir. Ürün, 2014/30/AB sayılı elektromanyetik uyumluluk AB yönetmeliği ve 2014/35/AB sayılı alçak gerilim yönetmeliğinin istemlerini karşılar.

Kullanım**Hazırlık**

- ▶ Teslimat kapsamının eksiksiz olup olmadığını kontrol edin.
- ▶ Tüm parçaları olası nakliye hasarları açısından kontrol edin.

Güvenlik**Dikkat! Yanlış gerilim beslemesi nedeniyle hasarlar.**

- ▶ Saç düzleştiricisini sadece model etiketinde belirtilen gerilimle çalıştırın.

Kullanım

1. Elektrik fişini prize takın.
2. Açma/kapama düğmesiyle (F) saç düzleştiricisini açın (Şekil 2⊕). LED gösterge (E) kırmızı renkte yanar.
3. İstenilen sıcaklığı (150°C – 230°C) ayarlayın.
 - Sıcaklığı arttırmak için, sıcaklık ayarlayıcısını (D) saat yönünde döndürün (Şekil 3⊕).
 - Sıcaklığı azaltmak için, sıcaklık ayarlayıcısını (D) saat yönünün tersine doğru döndürün (Şekil 3⊕).
4. Çalışma sıcaklığına ulaştınca LED gösterge (E) yanıp söner.
5. Kullanım sonrasında saç düzleştiricisini açma/kapama düğmesiyle kapatın (Şekil 2⊕). LCD gösterge söner.
6. Elektrik fişini çekin.
7. Saç düzleştiricisinin soğumasını sağlayın.

Otomatik Kapatma

Saç düzleştiricisi, 50 dakika sonra otomatik olarak kapanır.

Kullanım

Başarılı Saç Modelleri İçin Öneriler

1. Saçlarınızı iyice yıkayın ve durulayın.
2. Saçlarınızı kurutun.
3. Saçlarınızı fırçaların veya tarayın.
4. Münferit saç tutamlarını ayırın.
5. Ayırdığınız saç tutamlarını ısıtma plakalarının arasına, saçın başladığı çizgiden itibaren yerleştirin.
6. Saç düzleştiricisini basılı tutun ve tutamlar boyunca yavaşça başınızdan dışarı doğru çekin.



- Saç tutamlarını birkaç saniyeden uzun bir süre saç düzleştiricisinde tutmayın, aksi takdirde saçlar zarar görebilir.

7. Saç düzleştiricisini açın ve saç tutamlarını düzelterek dışarı kaydırın.
8. İsteddiğiniz sonuca ulaşana kadar işlemi tekrarlayın.

TİTANYUM, SERAMİK ve TURMALİN kaplamalı ısıtma plakaları (modele göre)

Negatif iyonlar antistatik ve saç koruyucu etkiye sahiptir. Negatif iyonlar saçların kepek tabakasını kapatır ve kaygan, ipeksi bir saç yüzeyi etkisi yaratır. Saçların doğal nemini tutar ve bu sayede mutlak bir parlaklık sağlarlar.

Bakım



Uyarı! Hatalı kullanım nedeniyle yaralanma ve maddi hasarlar.

- Saç düzleştiricisini tüm temizlik ve bakım çalışmaları önceden kapatın. Saç düzleştiricisini güç kaynağından ayırın.
- Saç düzleştiricisinin tamamen soğumasını sağlayın.

Temizleme ve bakım



Tehlike! İçeri giren sıvılar nedeniyle elektrik çarpması.

- Saç düzleştiricisini suya daldırmayın!
- Cihazın içine sıvı girmemesini sağlayın!



Dikkat! Aşındırıcı kimyasal maddeler nedeniyle hasarlar.

- Aşındırıcı kimyasal maddeler saç düzleştiricisine ve aksesuarlara zarar verebilir.
- Çözücü ve aşındırıcı maddeler kullanmayın.

- Saç düzleştiricisini sadece yumuşak, gerekirse hafif nemli bir bezle silin.

Sorun giderme

Saç düzleştiricisi ısınmıyor

Nedeni: Arızalı güç kaynağı.

- Elektrik fişi ve priz arasında kusursuz bir temas olduğundan emin olun. Elektrik kablосunu olası hasarlar açısından kontrol edin.

Bu bilgilerle sorunu gideremezseniz, servis merkezimize başvurun. Saç düzleştiricisini kesinlikle kendi başınıza onarmayı denemeyin!

Tasfiye



Dikkat! Hatalı tasfiye durumunda çevreye zarar verebilir.

- Cihazın usulüne uygun tasfiye edilmesi çevrenin korunmasına katkıda bulunur ve gerek insan gerekse çevre için olası tehlikeli etkileri önler.

Cihazı tasfiye ederken geçerli yasal yönetmeliklere dikkat edin. **Avrupa Birliği'nde elektrikli ve elektronik cihazların tasfiyesi hakkında bilgi:**



Avrupa Birliği dahilinde, elektrikle çalıştırılan cihazların tasfiyesi, elektronik eski cihazlar hakkındaki 2012/19/AB sayılı AB Yönetmeliği'ni (WEEE) temel alan ulusal düzenlemelerle belirlenmiştir. Buna göre, cihaz belediye atıkları veya evsel atıklarla birlikte bir daha tasfiye edilemez.

Cihaz, belediyenin toplama merkezlerinde veya değerli madde geri dönüşüm merkezinde ücretsiz olarak teslim alınır.

Ürün ambalajı geri dönüştürülebilir malzemelerden oluşmaktadır. Ambalajı çevreye uyumlu şekilde tasfiye edin ve yeniden değerlendirme merkezine gönderin.

Ogólne wskazówki dotyczące bezpieczeństwa

 **Prosimy o przeczytanie wszystkich wskazówek dotyczących bezpieczeństwa, przestrzeganie ich i zachowanie ich na przyszłość!**

Użytkowanie zgodne z przeznaczeniem

- Prostownicę do włosów używać wyłącznie do strzyżenia włosów ludzkich.
- Urządzenie jest przeznaczone do użytku komercyjnego.

Wymagania wobec użytkownika

- Przed pierwszym uruchomieniem przeczytać całą instrukcję obsługi i zapoznać się z budową urządzenia.
- Urządzenie to nie powinno być użytkowane przez osoby (włączając w to dzieci) z ograniczoną sprawnością fizyczną, umysłową lub sensoryczną oraz przez osoby nieposiadające odpowiedniej wiedzy i doświadczenia, chyba że użytkowanie sprzętu odbywa się pod nadzorem i z instruktążem opiekunów odpowiedzialnych za bezpieczeństwo wspomnianych osób. Dzieci należy nadzorować, aby mieć pewność, że nie wykorzystują urządzenia do zabawy.
- Opakowanie urządzenia nie może dostać się w ręce dzieci, ponieważ może ono stanowić źródło zagrożenia (niebezpieczeństwo uduszenia!).
- Urządzenie należy przechowywać w miejscu znajdującym się poza zasięgiem zwierząt oraz poza wpływem warunków atmosferycznych.

Zagrożenia

 **Niebezpieczeństwo! Ryzyko porażenia prądem na skutek uszkodzenia urządzenia/kabla sieciowego.**

- ▶ Nie należy używać urządzenia, jeśli nie działa poprawnie, jest uszkodzone lub wpadło do wody. Aby uniknąć zagrożeń, napraw może dokonywać wyłącznie autoryzowane centrum serwisowe lub specjalista posiadający kwalifikacje elektrotechniczne. Należy używać oryginalnych części zamiennych.
- ▶ Nigdy nie używać urządzenia z uszkodzonym kablem sieciowym. Nie wolno wymieniać kabla sieciowego, w jaki jest wyposażone urządzenie. W przypadku uszkodzenia kabla sieciowego przekazać urządzenie do punktu zbiórki elektrośmieci.

**Niebezpieczeństwo! Ryzyko porażenia prądem na skutek przedostania się cieczy.**

- ▶ Urządzenia nie należy używać w pobliżu wanny, prysznicza lub innych zbiorników, w których znajduje się woda. Nie używać go również w miejscach o wysokiej wilgotności powietrza.
- ▶ W przypadku korzystania z urządzenia w łazience, po jego użyciu należy natychmiast wyjąć wtyczkę z gniazda sieciowego, ponieważ bliskość wody stanowi zagrożenie, nawet jeśli urządzenie jest wyłączone.
- ▶ Urządzenia elektryczne należy zawsze odkładać lub przechowywać w taki sposób, aby nie mogły wpaść do wody (np. do umywalki).
- ▶ Nie podłączać ani nie odłączać wtyczki mokrymi rękami oraz nigdy nie dotykać nimi urządzenia.
- ▶ Pod żadnym pozorem nie dotykać podłączonego do sieci urządzenia elektrycznego, które wpadło do wody, ani nie wkładać rąk do wody. Natychmiast wyciągnąć wtyczkę z gniazda sieciowego.
- ▶ Przed ponownym uruchomieniem zlecić centrum serwisowemu kontrolę urządzenia.
- ▶ Używać i przechowywać urządzenie wyłącznie w suchych pomieszczeniach.
- ▶ Jako dodatkowe zabezpieczenie zaleca się zamontowanie w obwodzie elektrycznym sprawdzonego wyłącznika różnicowoprądowego (RCD) o nominalnym prądzie wyzwalającym, którego wartość nie przekracza 30 mA. W razie pytań należy skontaktować się z elektrykiem.

**Ostrzeżenie! Niebezpieczeństwo oparzeń.**

- ▶ Płytki grzejne są bardzo gorące podczas użytkowania i bezpośrednio po nim. Nie dopuszczać nigdy do kontaktu ze skórą ciała, skórą głowy ani oczami! Istnieje niebezpieczeństwo oparzenia!
- ▶ Należy zapewnić odpowiednią odległość od łatwopalnych przedmiotów, jak np. firanki czy zasłony.
- ▶ Po użyciu odkładać urządzenie na stabilne i odporne na ciepło powierzchnie.
- ▶ Przed czyszczeniem lub odkurzaniem pozostawić urządzenie do całkowitego ostygnięcia.
- ▶ W trakcie użytkowania, jak również po jego zakończeniu, nie pozostawiać urządzenia bez nadzoru.

**Ostrożnie! Szkody na skutek niewłaściwego użytkowania.**

- ▶ Aby uniknąć zniszczenia włosów, należy upewnić się, że na włosach nie znajdują się żadne substancje chemiczne pozostałe po trwałej ondulacji lub koloryzacji.

- ▶ Eksploatować urządzenie podłączone wyłącznie do prądu o napięciu podanym na tabliczce znamionowej.
- ▶ Używać wyłącznie akcesoriów zalecanych przez producenta.
- ▶ Nie trzymać urządzenia za kabel sieciowy, a w celu odłączenia urządzenia od sieci zawsze ciągnąć za wtyczkę, a nie za kabel ani urządzenie.
- ▶ Kabel sieciowy oraz urządzenie trzymać z dala od gorących powierzchni.
- ▶ Urządzenia nie przechowywać z przekręconym lub zagiętym kablem sieciowym.

Ogólne wskazówki dla użytkownika

Informacje dotyczące korzystania z instrukcji obsługi

- ▶ Przed pierwszym zastosowaniem urządzenia należy przeczytać całą instrukcję obsługi i zrozumieć jej treść.
- ▶ Traktować instrukcję obsługi jak część produktu i przechowywać ją starannie w dostępnym miejscu.
- ▶ Niniejszą instrukcję obsługi można uzyskać także w formacie PDF. W tym celu należy skontaktować się z naszym centrum serwisowym. Deklaracji zgodności WE można zażądać od naszego centrum serwisowego również w innych językach urzędowych UE.
- ▶ W razie przekazania urządzenia osobie trzeciej należy udostępnić także instrukcję obsługi.

Wyjaśnienie symboli i wskazówek

Następujące symbole i hasła sygnalizacyjne są używane w niniejszej instrukcji obsługi oraz umieszczone na urządzeniu lub opakowaniu.



ZAKAZ

Ten symbol oznacza zakaz stosowania urządzenia w pobliżu wanny, prysznicza, umywalki i innych zbiorników wypełnionych wodą.



NIEBEZPIECZEŃSTWO

Niebezpieczeństwo porażenia przez prąd elektryczny skutkujące poważnym obrażeniem ciała lub śmiercią.



NIEBEZPIECZEŃSTWO

Niebezpieczeństwo wybuchu skutkujące poważnym obrażeniem ciała lub śmiercią.



OSTRZEŻENIE

Ostrzeżenie przed możliwością doznania obrażeń ciała lub zagrożeniem dla zdrowia.



OSTROŻNIE

Informacja dotycząca niebezpieczeństwa powstania szkód rzeczowych.



Wskazówka wraz z przydatnymi informacjami i poradami.

- ▶ Wezwanie do podjęcia działania.
1. Wykonywać czynności w opisanej kolejności.
 - 2.
 - 3.

Opis produktu

Nazwy elementów (rys. 1)

- A Płytki grzejne, sprężynujące
- B Uchwyt
- C Kabel sieciowy z zabezpieczeniem przed przekręcaniem
- D Regulator temperatury
- E Wskaźnik LED
- F Włącznik/wyłącznik

Dane techniczne

Napięcie robocze:	220–240 V AC, 50/60 Hz
Pobór mocy:	46 W
Wymiary (dł. x szer. x wys.):	260 x 29 x 36 mm
Waga:	210 g bez kabla sieciowego
Warunki użytkowania	
Temperatura otoczenia:	od 0°C do +40°C

Prostownica jest izolowana i nie emituje zakłóceń. Urządzenie spełnia wymagania dyrektywy UE o kompatybilności elektromagnetycznej 2014/30/UE oraz Dyrektywy o niskim napięciu 2014/35/UE.

Eksplatacja

Przygotowanie

- ▶ Sprawdzić kompletność dostawy.
- ▶ Sprawdzić wszystkie części pod kątem ewentualnych szkód transportowych.

Bezpieczeństwo



Ostrożnie! Szkody wynikające z nieprawidłowego zasilania.

- ▶ Prostownica może być użytkowana wyłącznie po podłączeniu do prądu o napięciu podanym na tabliczce znamionowej.

Eksplatacja

1. Wtyczkę sieciową włożyć do gniazda sieciowego.
2. Włączyć prostownicę za pomocą włącznika/wyłącznika (F) (rys. 2ⓐ). Kontrolka stanu (E) świeci na czerwono.
3. Ustawić żądaną temperaturę (150°C–230°C).
 - Aby wybrać wyższą temperaturę, przekręcić regulator temperatury (D) w kierunku zgodnym z ruchem wskazówek zegara (rys. 3ⓐ).
 - Aby wybrać niższą temperaturę, przekręcić regulator temperatury (D) w kierunku przeciwnym do kierunku ruchu wskazówek zegara (rys. 3ⓐ).
4. Po osiągnięciu temperatury roboczej wskaźnik LED (E) miga.
5. Po zakończeniu użytkowania wyłączyć prostownicę za pomocą włącznika/wyłącznika (rys. 2ⓐ). Wskaźnik LED gaśnie.
6. Wyciągnąć wtyczkę z gniazdka.
7. Pozostawić prostownicę do ostygnięcia.

Automatyczne wyłączenie

Prostownica wyłącza się automatycznie po upływie 50 minut.

Obsługa

Wskazówki dotyczące stylizacji włosów

1. Umyć i dokładnie spłukać włosy.
2. Wysuszyć włosy.
3. Rozczesać włosy szczotką lub grzebieniem.
4. Podzielić włosy na poszczególne pasma.
5. Wydzielone pasmo włosów umieścić u nasady między płytkami grzejnymi.
6. Zaciśniętą prostownicę przesuwają po paśmie włosów od głowy ku końcówkom włosów.

 ▶ Nie trzymać pasma włosów w prostownicy dłużej niż kilka sekund, ponieważ grozi to ich uszkodzeniem.

7. Otworzyć prostownicę i pozwolić, aby pasmo włosów się wysunęło.
8. Powtarzać czynność do osiągnięcia pożądanego efektu.

TYTAN, CERAMIKA I TURMALIN

Powłoka na płytkach grzejących (w zależności od modelu)

Jony ujemne mają działanie antystatyczne i nie niszczą włosów. Jony ujemne zamykają warstwę łuski włosa i sprawiają, że jego powierzchnia staje się gładka i jedwabista. Jony te zachowują naturalną wilgotność włosów, a tym samym gwarantują fantastyczny połysk.

Utrzymanie stanu sprawności



Ostrzeżenie! obrażenia i szkody rzeczowe na skutek nieprawidłowego użytkowania.

- ▶ Przed rozpoczęciem wszelkich prac związanych z czyszczeniem i prac konserwacyjnych wyłączyć prostownicę. Odłączyć prostownicę od zasilania.
- ▶ Pozostawić prostownicę do całkowitego ostygnięcia.

Czyszczenie i pielęgnacja



Niebezpieczeństwo! Ryzyko porażenia prądem na skutek przedostania się cieczy.

- ▶ Nie zanurzać prostownicy w wodzie!
- ▶ Nie dopuścić do przedostania się cieczy do wnętrza urządzenia.



Ostrożnie! Szkody powstające na skutek agresywnych chemikaliów.

- Agresywne chemikalia mogą spowodować uszkodzenie prostownicy i jej akcesoriów.
- ▶ Nie stosować żadnych rozpuszczalników ani środków do szorowania.

- ▶ Prostownicę wolno czyścić jedynie miękką, ewentualnie lekko zwilżoną ściereczką.

Usuwanie usterek

Prostownica nie nagrzewa się.

Przyczyna: awaria zasilania.

- ▶ Sprawdzić prawidłowy zestaw między wtyczką a gniazdem. Sprawdzić kabel elektryczny pod kątem ewentualnych uszkodzeń.

Jeśli wskazówki te nie prowadzą do rozwiązania problemu, należy zwrócić się do naszego centrum serwisowego. W żadnym przypadku nie podejmować prób samodzielnej naprawy prostownicy!

Utylizacja



Ostrożnie! Szkody dla środowiska w razie niewłaściwej utylizacji.

- ▶ Prawidłowa utylizacja służy ochronie środowiska i zapobiega potencjalnemu szkodliwemu oddziaływaniu na człowieka i środowisko.

W przypadku utylizacji urządzenia należy przestrzegać ustawowych przepisów.

Informacja dotycząca utylizacji urządzeń elektrycznych i elektronicznych we Wspólnocie Europejskiej:



Obowiązujące w obrębie Wspólnoty Europejskiej wytyczne dotyczące utylizacji urządzeń zasilanych elektrycznie opisane zostały w przepisach krajowych, które oparte są na dyrektywie UE 2012/19/WE o zużytych urządzeniach elektronicznych (WEEE). Zgodnie z nimi nie wolno wyrzucać tego typu urządzeń razem z odpadkami komunalnymi lub domowymi.

Urządzenie jest bezpłatnie odbierane w komunalnych punktach zbiórki lub przez specjalistyczne zakłady. Opakowanie produktu składa się z materiałów, które można poddać recyklingowi. Materiały te należy zutylizować w ekologiczny sposób i oddać do odpowiedniego punktu zbiórki.

Obecné bezpečnostní pokyny

 **Přečtěte si a dodržujte všechny bezpečnostní pokyny a uschovejte je!**

Použití k určenému účelu

- Používejte žehličku na vlasy výlučně k uhlazení lidských vlasů.
- Tento přístroj je zkonstruován pro komerční využití.

Požadavky na uživatele

- Před prvním uvedením do provozu si bezpodmínečně přečtěte celý návod k obsluze a seznamte se s přístrojem.
- Tento přístroj není určen osobám se sníženými tělesnými, sensorickými nebo duševními schopnostmi či nedostatečnými zkušenostmi a znalostmi (včetně dětí). Takové osoby smějí přístroj používat pouze pod dohledem nebo po obdržení instrukce o použití přístroje od osoby, která je odpovědná za jejich bezpečnost. Děti musejí být pod dohledem tak, aby si s přístrojem nehrály.
- Obal přístroje nedávejte do rukou dětem, protože jim hrozí nebezpečí (nebezpečí udušení!).
- Přístroj odkládejte v bezpečné vzdálenosti mimo dosah zvířat, a tak aby byl chráněn před povětrnostními vlivy.

Nebezpečí

 **Nebezpečí! Zasažení elektrickým proudem z důvodu poškození přístroje/síťového kabelu.**

- ▶ Přístroj rovněž nepoužívejte, pokud řádně nefunguje, při poškození nebo pokud spadl do vody. Aby se zabránilo vzniku nebezpečí, smějí být opravy prováděny pouze autorizovaným servisním centrem nebo odbornými pracovníky se vzděláním v oblasti elektrotechniky za použití originálních náhradních dílů.
- ▶ Přístroj nikdy nepoužívejte s poškozeným síťovým kabelem. Síťový kabel přístroje není možné vyměnit. S poškozeným síťovým kabelem je přístroj určen k likvidaci.

 **Nebezpečí! Zasažení elektrickým proudem z důvodu vniklé kapaliny.**

- ▶ Nepoužívejte přístroj v blízkosti vany na koupání, sprchy nebo jiných nádob obsahujících vodu. Rovněž nepoužívejte přístroj na místech s vysokou vlhkostí vzduchu.

- ▶ Pokud se přístroj používá v koupelně, je třeba po použití vytáhnout zástrčku, protože blízkost vody představuje nebezpečí, i když je přístroj vypnutý.
- ▶ Elektrické přístroje vždy odkládejte, resp. uchovávejte tak, aby nemohly spadnout do vody (například do umyvadla).
- ▶ S vlhkými rukama nikdy přístroj nepoužívejte, ani nezasunujte a nevytahujte zástrčku do sítě.
- ▶ V žádném případě se nedotýkejte elektrického přístroje, který je zapojen do sítě a spadl do vody, ani se nedotýkejte vody. Ihned vytáhněte síťovou zástrčku.
- ▶ Nechte přístroj zkontrolovat v servisním centru před opětovným uvedením do provozu.
- ▶ Přístroj používejte a skladujte pouze v suchých místnostech.
- ▶ Doporučujeme použití dalších bezpečnostních opatření, jako je instalovaná certifikovaná ochrana proti chybovému proudu (RCD) se spouštěcím proudem max. 30 mA v elektrickém obvodu. Zeptejte se na radu svého elektroinstalátéra.



Varování! Nebezpečí popálení a požáru.

- ▶ Topné destičky jsou během použití a bezprostředně po něm velmi horké. Nikdy nesmí přijít do kontaktu s pokožkou, pokožkou hlavy nebo očima! Můžete se popálit!
- ▶ Vždy udržujte dostatečný odstup od všech předmětů, které se lehce spálí, např. od záclon nebo závěsů.
- ▶ Přístroj pokládejte na pevnou a žáruvzdornou plochu.
- ▶ Nechte přístroj zcela vychladnout, než jej očistíte nebo uložíte.
- ▶ Nenechávejte přístroj bez dozoru během použití ani po něm.



Opatrně! Nebezpečí poškození následkem nesprávné manipulace.

- ▶ Pro zabránění poškození vlasů zajistěte, aby se v nich nenacházely žádné chemické látky z trvalých přelivů a barev.
- ▶ Přístroj používejte pouze na napětí uvedené na typovém štítku.
- ▶ Používejte pouze výrobcem doporučené příslušenství.
- ▶ Přístroj nenoste za síťový kabel a pro odpojení od sítě zatáhněte vždy za zástrčku a nikoli za kabel nebo za přístroj.
- ▶ Síťový kabel a přístroj chraňte před horkými povrchy.
- ▶ Přístroj neskladujte se zkrouceným nebo zalomeným síťovým kabelem.

Obecné pokyny pro uživatele

Informace o použití návodu k obsluze

- ▶ Dříve než výrobek poprvé použijete, musíte si přečíst kompletní návod k obsluze a porozumět jeho obsahu.
- ▶ Považujte návod k obsluze za součást výrobku a dobře jej uschovejte na dostupném místě.
- ▶ Tento návod k použití si můžete vyžádat v našich servisních centrech i ve formě pdf-souboru. Na požádání můžete v našich servisních centrech získat ES-prohlášení o shodě i v jiných úředních jazycích EU.
- ▶ Pokud budete výrobek předávat dalšímu uživateli, předejte mu také návod k obsluze.

Vysvětlení symbolů a pokynů

V tomto návodu k použití, na přístroji nebo na obalu se využívají následující symboly a signální slova.



ZÁKAZ

Tento symbol zakazuje používání přístroje v blízkosti van, sprch, umyvadel a jiných nádob s vodou.



NEBEZPEČÍ

Nebezpečí úrazu elektrickým proudem s následkem vážného nebo smrtelného úrazu.



NEBEZPEČÍ

Nebezpečí exploze s následkem vážného nebo smrtelného úrazu.



VÝSTRAHA

Výstraha před možným nebezpečím úrazu nebo zdravotním rizikem.



OPATRŇE

Upozornění na nebezpečí vzniku hmotných škod.



Upozornění s užitečnými informacemi a tipy.

- ▶ Výzva k provedení určitých kroků.
1. Kroky provádějte v popsaném pořadí
 - 2.
 - 3.

Popis výrobku

Označení součástí (obr. 1)

- A Topné plátky, pružné
- B Rukojeť
- C Síťový kabel s pojistným kolíčkem
- D Regulátor teploty
- E LED indikace
- F Tlačítko pro zapnutí/vypnutí

Technické údaje

Provozní napětí:	220 – 240 V AC / 50/60 Hz
Příkon:	46 W
Rozměry (DxŠxV):	260 x 29 x 36 mm
Hmotnost:	210 g bez síťového kabelu
Provozní podmínky	
Prostředí:	0°C – +40°C

Žehlička na vlasy je izolována a odrušena. Splňuje požadavky směrnice EU týkající se elektromagnetické kompatibility 2014/30/ EU a směrnice o nízkém napětí 2014/35/EU.

Provoz

Příprava

- ▶ Zkontrolujte úplnost dodávky.
- ▶ Zkontrolujte všechny součásti, zda nedošlo během přepravy k jejich poškození.

Bezpečnost



Opatrně! Poškození následkem použití nesprávného zdroje napětí.

- ▶ Žehličku na vlasy používejte pouze na napětí uvedené na typovém štítku.

Provoz

1. Připojte síťový kabel k síti.
2. Zapněte žehličku na vlasy tlačítkem pro zapnutí/vypnutí (F) (obr. 2ⓐ). Indikace LED (E) svítí červeně.
3. Nastavte požadovanou teplotu (150°C–230°C).
 - Pro zvýšení teploty otočte regulátor teploty (D) ve směru hodinových ručiček (obr. 3ⓐ).
 - Pro snížení teploty otočte regulátor teploty (D) proti směru hodinových ručiček (obr. 3ⓐ).
4. Po dosažení provozní teploty bliká LED indikace (E).
5. Po použití žehličky na vlasy vypněte tlačítkem pro vypnutí/zapnutí (obr. 2ⓐ). LED indikace zhasne.
6. Vytáhněte síťovou zástrčku.
7. Žehličku na vlasy nechte vychladnout.

Automatické vypnutí

Žehlička na vlasy se po 50 minutách automaticky vypne.

Obsluha

Pokyny pro úspěšný styling

1. Vlasy dobře umyjte a opláchněte.
2. Vlasy vysušte.
3. Vykartáčujte nebo rozčešte vlasy.
4. Oddělte jednotlivé pramínky vlasů.
5. Umístěte oddělený pramen vlasů u kořínků mezi topné destičky.
6. Žehličku na vlasy stlačte, držte stlačenou a pomalu táhněte podél celého pramínku směrem od hlavy.



- ▶ Pramínky vlasů v žehličce neponechávejte déle než několik sekund, jinak může dojít k poškození vlasů.

7. Žehličku na vlasy otevřete a nechte pramen vlasů vyklouznout ven.
8. Tento postup opakujte, dokud nedosáhnete žádaného výsledku.

TITAN, KERAMIKA A TURMALÍN topné destičky s povrchovou úpravou (v závislosti na modelu)

Záporné ionty působí antistaticky a chrání vlasy. Záporné ionty uzavírají povrch vlasů, vyhlazují jej a propůjčují mu hedvábný vzhled. Uzavírají přirozenou vlhkost vlasů a dosahují tím výrazného lesku.

Údržba



Varování! Nebezpečí úrazu a poškození následkem nesprávné manipulace.

- ▶ Vypněte žehličku na vlasy před zahájením čištění a údržbových prací. Odpojte žehličku na vlasy od napájení.
- ▶ Žehličku nechte zcela vychladnout.

Čištění a péče



Nebezpečí! Zasažení elektrickým proudem z důvodu vniklé kapaliny.

- ▶ Žehličku na vlasy nemáčejte ve vodě!
- ▶ Zabraňte vniknutí kapaliny dovnitř přístroje.



Opatrně! Poškození agresivními chemikáliemi.

Agresivní chemikálie mohou poškodit žehličku na vlasy a příslušenství.

- ▶ Nepoužívejte žádná rozpouštědla ani čisticí píský.

- ▶ Žehličku na vlasy otírejte jen měkkým, případně lehce navlhčeným hadříkem.

Odstranění problémů

Žehlička na vlasy nehřeje

Příčina: Vadné napájení.

- ▶ Zkontrolujte, zda je správně zapojena zástrčka do zásuvky.
- ▶ Zkontrolujte, zda nedošlo k případnému poškození přírodního kabelu.

Pokud nedokážete problém odstranit podle těchto pokynů, obraťte se na naše servisní středisko. V žádném případě se nepokoušejte opravit žehličku na vlasy sami!

Odstranění a likvidace



Pozor! Poškození životního prostředí při nesprávné likvidaci.

- ▶ Řádná likvidace slouží k ochraně životního prostředí a brání možným škodlivým účinkům na člověka a životní prostředí.

Při likvidaci dodržujte příslušné legislativní předpisy.

Informace o likvidaci elektrických a elektronických přístrojů v ES:



V rámci Evropského společenství se u elektricky poháněných přístrojů řídí likvidace národními ustanoveními, která jsou založena na směrnici EU 2012/19/EC o použitých elektronických přístrojích (WEEE). Podle tohoto ustanovení nesmíte přístroj likvidovat spolu s komunálním nebo domovním odpadem.

Přístroj zdarma odevzdejte do komunální sběrný odpadů nebo do sběrného dvora.

Balení produktu se skládá z recyklovatelných materiálů. Likvidujte je ekologicky a recyklujte je.

Návod na používanie – Žehlička na vlasy typ 4417

Všeobecné bezpečnostné upozornenia

 **Prečítajte si a dodržiavajte všetky bezpečnostné pokyny a uschovajte ich!**

Použite v súlade s určením

- Žehličku na vlasy používajte výlučne na hladenie ľudských vlasov na hlave.
- Tento prístroj je skonštruovaný na používanie v priemyselnej oblasti.

Požiadavky na používateľa

- Pred prvým uvedením do prevádzky si prečítajte celý návod na obsluhu a oboznámte sa s prístrojom.
- Tento prístroj nie je určený na používanie osobami (vrátane detí) so zníženými telesnými, senzorickými alebo duševnými schopnosťami alebo nedostatkom skúseností a vedomostí, jedine ak bude na ne dohliadať osoba, ktorá je zodpovedná za bezpečnosť, alebo ak od nej dostali pokyny týkajúce sa používania prístroja. Na deti by sa malo dohliadať, aby sa zabezpečilo, že sa nehrajú s prístrojom.
- Nedovoľte, aby sa obal prístroja dostal do rúk deťom, pretože z neho môžu vychádzať nebezpečenstvá (nebezpečenstvo zadusenía!).
- Prístroj uchovávajte mimo dosahu zvierat a pred vplyvmi počasia.

Ohrozenia

 **Nebezpečenstvo! Zásah elektrickým prúdom v dôsledku poškodení na prístroji/sieťovom kábli.**

- ▶ Nepoužívajte prístroj, ak nefunguje riadne, ak je poškodený, alebo ak spadol do vody. Na zabránenie ohrozeniam smie opravy vykonávať výlučne autorizované servisné centrum alebo elektrotechnicky vyškolený odborník za použitia originálnych náhradných dielov.
- ▶ Prístroj nikdy nepoužívajte s poškodeným sieťovým káblom. Sieťový kábel prístroja sa nemôže nahradiť. Pri poškodenom sieťovom kábli treba prístroj zošrotovať.

 **Nebezpečenstvo! Zásah elektrickým prúdom v dôsledku vniknutej kvapaliny.**

- ▶ Nepoužívajte prístroj v blízkosti vaní, sprch alebo iných nádob, ktoré sú naplnené vodou. Takisto ho nepoužívajte na miestach s vysokou vlhkosťou vzduchu.

- ▶ Pri používaní prístroja v kúpeľni sa musí po jeho použití ihneď vytiahnuť zástrčka, pretože blízkosť vody predstavuje nebezpečenstvo a to aj vtedy, ak je prístroj vypnutý.
- ▶ Elektrické prístroje vždy odložte resp. uschovajte tak, aby nemohli spadnúť do vody (napr. do umývadla).
- ▶ Prístroj nikdy nepoužívajte s vlhkými rukami, ani s nimi nezapájajte ani neodpájajte sieťovú zástrčku.
- ▶ V žiadnom prípade sa nedotýkajte elektrického prístroja zapojeného do siete, ktorý spadol do vody, ani sa ho nedotýkajte z vody. Okamžite vytiahnite sieťovú zástrčku.
- ▶ Pred opätovným uvedením do prevádzky nechajte prístroj skontrolovať v servisnom stredisku.
- ▶ Prístroj používajte a uschovávajte iba v suchých priestoroch.
- ▶ Ako prídavné bezpečnostné opatrenie sa odporúča zabudovanie odsúšňaného ochranného zariadenia proti chybnému prúdu (RCD) s dimenzačným spúšťacím prúdom nie viac ako 30 mA v prúdovom obvode. Poradte sa s vaším elektroinštalatérom.



Výstraha! Nebezpečenstvo popálenia a požiaru.

- ▶ Výhrevné platne sú počas používania a bezprostredne po použití veľmi horúce. Nikdy sa ňou nedotýkajte pokožky, pokožky hlavy alebo očí! Môžete sa popáliť.
- ▶ Držte vždy dostatočný odstup k ľahko zápalným predmetom, napr. záclonám a závesom.
- ▶ Po použití dajte prístroj na pevnú, teplovzdornú plochu.
- ▶ Skôr ako prístroj vyčistíte alebo uložíte, nechajte ho vychladnúť.
- ▶ Prístroj počas používania, ako aj po použití nenechajte bez dozoru.



Pozor! Poškodenie v dôsledku neodbornej manipulácie.

- ▶ Uistite sa, že sa vo vlasoch viac nenachádzajú žiadne chemické substancie z trvalých alebo farbení, aby sa zabránilo poškodeniam vlasu.
- ▶ Prístroj používajte výlučne s napätím uvedeným na typovom štítku.
- ▶ Používajte výlučne výrobcom odporúčané príslušenstvo.
- ▶ Prístroj nenoste za sieťový kábel a na odpojenie od elektrickej siete ťahajte vždy za zástrčku a nie za kábel alebo prístroj.
- ▶ Sieťový kábel a prístroj držte mimo dosahu horúcich plôch.
- ▶ Prístroj neuschovávajte s pretočeným alebo prelomeným sieťovým káblom.

Všeobecné pokyny pre používateľa

Informácie o používaní návodu na obsluhu

- ▶ Pred prvým uvedením prístroja do prevádzky je nutné prečítať si celý návod na obsluhu a porozumieť jeho obsahu.
- ▶ Návod na obsluhu vnímajte ako súčasť výrobku a dobre ho uschovajte na dostupnom mieste.
- ▶ Tento návod na obsluhu môžete vyžiadať z našich servisných stredísk, aj ako PDF súbor. ES-vyhlásenie o zhode môžete z našich servisných stredísk vyžiadať aj v ďalších úradných jazykoch EÚ.
- ▶ Pri postúpení tohto prístroja iným osobám odovzdajte aj tento návod na obsluhu.

Vysvetlivky symbolov a upozornení

V tomto návode na obsluhu, na prístroj alebo na obale sa používajú nasledovné symboly a signálne slová.



ZÁKAZ

Tento symbol zakazuje používanie prístroja v blízkosti vaní, sprích, umývadiel a iných nádob naplnených vodou.



NEBEZPEČENSTVO

Nebezpečenstvo v dôsledku zásahu elektrickým prúdom s následkom ťažkého zranenia alebo smrti.



NEBEZPEČENSTVO

Nebezpečenstvo výbuchu s následkom ťažkého zranenia alebo smrti.



VÝSTRAHA

Výstraha pre možným zranením alebo zdravotným rizikom.



POZOR

Upozornenie na nebezpečenstvo vecných škôd.



Upozornenie na užitočné informácie a tipy.

- ▶ Poukazuje na výzvu na konanie.
1. Vykonajte tieto činnosti v uvedenom poradí.
 - 2.
 - 3.

Opis výrobku

Názvy dielov (obr. 1)

- A Výhrevné platne, pružiace
- B Držadlo
- C Sieťový kábel s poistkou proti skrúteniu
- D Regulátor teploty
- E Indikátor LED
- F Zapínač/vypínač

Technické údaje

Prevádzkové napätie:	220 – 240 V AC / 50/60 Hz
Odoberaný výkon:	46 W
Rozmery (d x š x v):	260 x 29 x 36 mm
Hmotnosť:	210 g bez sieťového kábla
Prevádzkové podmienky	
Okolie:	0°C – +40°C

Žehlička na vlasy je ochranné izolovaná a odrušená. Splňa požiadavky EÚ smernice 2014/30/EÚ o elektromagnetickej znášateľnosti a smernice 2014/35/EÚ o nízkom napätí.

Prevádzka

Príprava

- ▶ Skontrolujte úplnosť rozsahu dodávky.
- ▶ Skontrolujte všetky diely na prípadné poškodenie pri preprave.

Bezpečnosť



Pozor! Poškodenie v dôsledku nesprávneho napätého napájania.

- ▶ Žehličku na vlasy prevádzkujte výlučne s napätím uvedeným na typovom štítku.

Prevádzka

1. Sieťovú zástrčku zapojte do zásuvky.
2. Žehličku na vlasy zapnite pomocou zapínača/vypínača (F) (obr. 2Ⓢ). Indikátor LED (E) svieti načerveno.
3. Nastavte želanú teplotu (150°C – 230°C).
 - Na zvýšenie teploty otáčajte regulátor teploty (D) v smere pohybu hodinových ručičiek (obr. 3Ⓢ).
 - Na zníženie teploty otočte regulátor teploty (D) proti smeru hodinových ručičiek (obr. 3Ⓢ).
4. Pri dosiahnutí prevádzkovej teploty bliká indikátor LED (E).
5. Po použití žehličku na vlasy vypnite pomocou zapínača/vypínača (obr. 2Ⓢ). Indikátor LED zhasne.
6. Vytiahnite sieťovú zástrčku.
7. Žehličku na vlasy nechajte vychladnúť.

Automatické vypnutie

Žehlička na vlasy sa po 50 minútach automaticky vypne.

Obsluha

Pokyny pre úspešný styling

1. Vlasy dobre umyte a vypláchnite.
2. Vlasy vysušte.
3. Vlasy vykefujte alebo učešte.
4. Rozdeľte na jednotlivé pramene vlasov.
5. Oddelené pramene vlasov umiestnite medzi výhrevné platne na nadstavci.
6. Žehličku na vlasy podržte stlačenú a ťahajte ju pozdĺž prameňov pomaly preč od hlavy.



- Pramene vlasov sa nemôžu v žehličke na vlasy ponechať dlhšie ako niekoľko sekúnd, pretože to inak môže viesť k poškodeniu vlasov.

7. Otvorte žehličku na vlasy a nechajte pramene vlasov vykŕznúť.
8. Postup opakujte, kým nebude dosiahnutý želaný výsledok.

TITÁN, KERAMIKA & TURMALÍN

Výhrevné platne s povrchovou úpravou (podľa modelu)

Záporné ióny pôsobia antistaticky a šetrne na vlasy. Záporné ióny uzatvárajú vrstvu lupín vlasov a spôsobujú hladký, hodvábny povrch vlasov. Uzatvárajú prirodzenú vlhkosť vlasov a starajú sa tak o maximálny lesk.

Údržba



Výstraha! Poranenia a vecné škody v dôsledku neodbornej manipulácie.

- Pred začiatkom všetkých čistiacich a údržbárskych prác žehličku na vlasy vypnite. Odpojte žehličku na vlasy od napájania.
- Žehličku na vlasy nechajte úplne vychladnúť.

Čistenie a starostlivosť



Nebezpečenstvo! Zásah elektrickým prúdom v dôsledku vniknutej kvapaliny.

- Žehličku na vlasy neponárajte do vody.
- Nenechajte do prístroja vniknúť žiadne kvapaliny.



Pozor! Poškodenie v dôsledku agresívnych chemikálií.

Agresívne chemikálie môžu poškodiť žehličku na vlasy a príslušenstvo.

- Nepoužívajte žiadne rozpúšťadlá ani drhúce prostriedky.

- Žehličku na vlasy utierajte iba mäkkou, prípadne mierne navlhčenou handrou.

Odstraňovanie porúch

Žehlička na vlasy sa nezohrieva

Príčina: Chybné napájanie.

- Presvedčte sa o bezchybnom kontakte medzi sieťovou zástrčkou a zásuvkou. Skontrolujte elektrický kábel na prípadné poškodenia.

Ak pomocou týchto pokynov nemôžete odstrániť problém, obráťte sa na naše servisné stredisko. V žiadnom prípade sa nepokúšajte žehličku na vlasy opravovať sami!

Likvidácia



Pozor! Poškodenie životného prostredia pri nesprávnej likvidácii.

- Riadna likvidácia slúži ochrane životného prostredia a zabraňuje možným škodlivým účinkom na človeka a životné prostredie.

V prípade likvidácie prístroja dodržiavajte príslušné zákonné predpisy.

Informácie o likvidácii elektrických a elektronických prístrojov v Európskom hospodárskom spoločenstve:



V rámci Európskeho spoločenstva je likvidácia elektricky poháňaných prístrojov predpísaná národnými ustanoveniami, ktoré sú založené na EÚ smernici 2012/19/ES o odpade z elektrických a elektronických zariadení (OEEZ). Prístroj sa nesmie zlikvidovať do komunálneho alebo domového odpadu. Prístroj prevezmú bezplatne komunálne zberné miesta resp. zberne druhotných surovín. Obal výrobku pozostáva z recyklovateľných materiálov. Zlikvidujte ho odborne a odovzdajte ho na recykláciu.

Upute za uporabu – Aparat za ravnanje kose, tip 4417

Opće sigurnosne upute

 **Pročitajte i sačuvajte ove upute.**

Namjenska uporaba

- Aparat za ravnanje kose namijenjen je isključivo za ravnanje ljudske kose.
- Ovaj uređaj je predviđen za profesionalnu primjenu.

Kriteriji koje mora ispunjavati korisnik

- Prije prve primjene treba pročitati kompletne upute za uporabu i upoznati se s aparatom.
- Ovaj uređaj nije namijenjen za upotrebu od strane osoba (uključujući i djecu) s ograničenim tjelesnim, osjetilnim ili psihičkim sposobnostima, odnosno osoba s nedostatnim iskustvom i/ili znanjem, osim ako ih ne nadzire osoba nadležna za njihovu sigurnost ili ih je ta osoba uputila u rukovanje uređajem. Nadzirite djecu kako biste bili sigurni da se ne igraju s uređajem.
- Ne dopustite da ambalaža uređaja dospije djeci u ruke, jer može biti izvorom opasnosti (od gušenja).
- Uređaj treba držati izvan dohvata životinja i zaštititi od vremenskih utjecaja.

Opasnosti

 **Opasnost! Strujni udar uslijed oštećenja aparata i/ili strujnog kabela.**

- ▶ Nemojte koristiti uređaj ako ne radi propisno, ako je oštećen ili nakon što je pao u vodu. Kako biste eventualne opasnosti sveli na najmanju moguću mjeru, popravke prepustite isključivo ovlaštenom servisnom centru ili stručnom električaru uz primjenu originalnih rezervnih dijelova.
- ▶ Nipošto nemojte koristiti uređaj s oštećenim strujnim kabelom. Strujni kabel aparata ne može se zamijeniti novim. U slučaju oštećenja strujnog kabela, aparat se mora odložiti u otpad.

 **Opasnost! Opasnost od strujnog udara u slučaju prodiranja tekućine u uređaj.**

- ▶ Uređaj se ne smije koristiti u blizini običnih i tuš kada kao i drugih spremnika s vodom. Također je zabranjena primjena u okruženjima s velikom vlažnosti zraka.
- ▶ Nakon uporabe uređaja u kupaonicama utikač treba smjesta izvući iz utičnice, jer blizina vode predstavlja opasnost čak i kada je aparat isključen.

- ▶ Električne uređaje uvijek ostavljajte odnosno spremajte tako da ne mogu pasti u vodu (npr. u umivaonik).
- ▶ Nemojte nikada mokrim rukama koristiti uređaj ili priključivati odnosno odvajati strujni utikač.
- ▶ Elektrouređaj koji je pao u vodu, a priključen je na strujnu mrežu, nipošto ne pokušavajte rukama izvaditi van. Smjesta izvucite strujni utikač.
- ▶ Prije ponovnog uključivanja predajte ga nekom od servisnih centara radi provjere.
- ▶ Uređaj čuvajte i koristite samo u suhim prostorijama.
- ▶ Kao dodatnu preventivnu mjeru preporučujemo da u strujni krug ugradite odobrenu zaštitnu sklopku (RCD) s naznačenom strujom greške od najviše 30 mA. Potražite savjet od stručnog elektroinstalatera.



Upozorenje! Opasnost od opekline i požara.

- ▶ Grijače ploče su tijekom i neposredno nakon rada uređaja vrole. Nemojte je nikad oslanjati na kožu ni previše približavati očima! Možete se opeći!
- ▶ Održavajte uvijek dovoljan razmak od svih zapaljivih predmeta, npr. zastora ili zavjesa.
- ▶ Nakon uporabe položite uređaj na čvrstu, termootpornu površinu.
- ▶ Pričekajte da se uređaj potpuno ohladi prije nego što ćete ga očistiti ili odložiti.
- ▶ Tijekom i neposredno nakon uporabe nemojte ostavljati uređaj bez nadzora.



Oprez! Opasnost od oštećenja uslijed nestručnog rukovanja.

- ▶ Kako biste spriječili oštećenja kose, uvjerite se da u njoj nema nikakvih zaostalih kemikalija od trajne ondulacije ili boje.
- ▶ Uređaj smije raditi samo na naponu koji je naznačen na natpisnoj pločici.
- ▶ Koristite isključivo onaj pribor kojeg preporučuje proizvođač.
- ▶ Nemojte nositi uređaj držeći ga za kabel, a pri odvajanju s električne mreže obvezno ga primite za utikač, a ne za kabel ili sam uređaj.
- ▶ Držite kabel i uređaj dalje od vrućih površina.
- ▶ Nemojte čuvati uređaj s upredenim ili presavijenim kabelom.

Opće napomene za korisnike

Informacije o primjeni uputa za uporabu

- ▶ Ove upute za uporabu moraju se u potpunosti pročitati i razumjeti prije prvog uključivanja aparata.
- ▶ Upute za uporabu su dio proizvoda i treba ih čuvati na sigurnom i dostupnom mjestu.
- ▶ Od naših servisnih centara možete zatražiti ove upute i u PDF formi. EZ izjava o sukladnosti može se od naših servisnih centara dobiti i na drugim službenim jezicima EU.
- ▶ Ako prosljeđujete aparat drugima, priložite i ove upute.

Tumačenje simbola i uputa

Sljedeći simboli i oznake opasnosti mogu se naći u ovim uputama za uporabu, na uređaju ili na ambalaži.



ZABRANA!

Ovaj simbol označava zabranu primjene aparata u blizini kada za kupanje, tuševa, umivaonika i drugih spremnika napunjenih vodom.



OPASNOST

Opasnost od strujnog udara uz mogućnost nanošenja teških do smrtonosnih tjelesnih ozljeda.



OPASNOST

Opasnost od eksplozije uz mogućnost nanošenja teških do smrtonosnih tjelesnih ozljeda.



UPOZORENJE

Upozorenje na opasnost od nanošenja tjelesnih ozljeda ili narušavanja zdravlja.



OPREZ

Upućivanje na opasnost od nanošenja materijalne štete.



Upućivanje na korisne informacije i savjete.

- ▶ Ukazivanje na zahvate koje treba obaviti.
1. Opisane postupke izvršite naznačenim redoslijedom.
 - 2.
 - 3.

Opis proizvoda

Naziv dijelova (sl. 1.)

- A Grijače ploče s oprugama
- B Rukohvat
- C Strujni kabel sa zaštitom od zakretanja
- D Regulator temperature
- E LED indikator
- F Glavni prekidač

Tehnički podaci

Radni napon:	220 – 240 V AC / 50/60 Hz
Potrošnja energije:	46 W
Dimenzije (DxŠxV):	260 x 29 x 36 mm
Težina:	210 g bez strujnog kabela
Radni uvjeti	
Temperatura okoline:	0°C – +40°C

Aparat ima zaštitnu izolaciju i zaštićen je od radiosmetnji. Ispunjava zahtjeve Direktive EU o elektromagnetskoj kompatibilnosti 2014/30/EU i Direktive o niskonaponskoj opremi 2014/35/EU.

Rad

Priprema

- ▶ Provjerite je li isporuka potpuna.
- ▶ Provjerite da nije došlo do oštećenja dijelova pri transportu.

Sigurnost



Oprez! Postoji opasnost od oštećenja uslijed krivog naponskog napajanja.

- ▶ Aparat smije raditi samo na naponu koji je naznačen na natpisnoj pločici.

Rad

1. Utaknite strujni utikač u utičnicu.
2. Uključite prekidač aparata (F) (sl. 2ⓐ). LED indikator (E) svijetli crveno.
3. Odaberite željenu temperaturu (150°C do 230°C).
 - Temperatura se povećava okretanjem regulatora (D) udesno (sl. 3ⓐ).
 - Temperatura se smanjuje okretanjem regulatora (D) ulijevo (sl. 3ⓐ).
4. Kada se dostigne radna temperatura, zatreperi LED indikator (E).
5. Nakon uporabe isključite prekidač aparata (sl. 2ⓐ). LED indikator se gasi.
6. Izvucite strujni utikač.
7. Pričekajte da se aparat ohladi.

Automatsko isključivanje

Aparat se automatski isključuje nakon 50 minuta.

Rukovanje

Upute za uspješno friziranje

1. Operite i dobro isperite kosu.
2. Osušite kosu.
3. Iščetkajte ili očešljajte kosu.
4. Razdijelite kosu u pramenove.
5. Uzmite jedan pramen pa ga uz korijen kose postavite među grijače ploče.
6. Držite aparat pritisnutim nekoliko sekundi povlačeći lagano niz pramen prema vrhu.



- ▶ Nemojte držati pramen u aparatu duže od nekoliko sekundi, jer se u suprotnom kosa može oštetiti.

7. Otvorite aparat i pustite da pramen isklizne van.
8. Ponavljajte postupak sve dok ne postignete željeni rezultat.

Grijače ploče obložene titanom, keramikom i turmalinom (ovisno o modelu)

Negativni ioni djeluju antistatički i njeguju kosu. Osim toga izglađuju površinski sloj vlasi tako da kosa postaje glatka i svilenkasta. Oni također čuvaju prirodnu vlažnost kose i time jamče ultimativni sjaj.

Održavanje



Upozorenje! Moguće ozljede i oštećenja uslijed nepropisnog rukovanja.

- ▶ Prije čišćenja i podmazivanja isključite aparat. Odvojite aparat s napajanja.
- ▶ Pričekajte da se aparat potpuno ohladi.

Čišćenje i održavanje



Opasnost! Opasnost od strujnog udara u slučaju prodiranja tekućine u uređaj.

- ▶ Ne uranjajte aparat u vodu!
- ▶ Pazite da u uređaj ne dospije nikakva tekućina.



Oprez! Opasnost od oštećenja agresivnim kemikalijama.

- Agresivne kemikalije mogu oštetiti aparat i pribor.
- ▶ Nemojte koristiti nikakva otapala niti abrazivna sredstva za čišćenje.

- ▶ Aparat brišite samo mekanom, eventualno neznatno navlaženom krpom.

Rješavanje problema

Aparat se ne zagrijava

Uzrok: Smetnja električnog napajanja.

- ▶ Provjerite kontakt između utikača i utičnice. Provjerite je li strujni kabel oštećen.

Ako ne možete riješiti problem prateći ove upute, obratite se našem servisnom centru. Ne pokušavajte sami popraviti aparat!

Odlaganje u otpad



Oprez! Neprikladnim odlaganjem u otpad ugrožava se okoliš.

- ▶ Propisno odlaganje u otpad služi zaštiti okoliša i sprječava zagađenja.

Pri odlaganju uređaja u otpad treba se pridržavati mjerodavnih zakonskih propisa.

Informacije o tretmanu otpadnih električnih i elektroničkih uređaja u Europskoj uniji:



Unutar Europske unije tretman otpadnih električnih uređaja reguliran je nacionalnim propisima koji se temelje na Direktivi EU 2012/19/EU o otpadnoj električnoj i elektroničkoj opremi (WEEE). Uređaji na koje se to odnosi ne smiju se baciti u komunalni otpad.

Krajnji korisnici ih mogu besplatno predati u nekom od komunalnih sabirnih centara ili skupljalištu sekundarnih sirovina.

Ambalaža proizvoda izrađena je od materijala koji se mogu reciklirati pa ju shodno tome treba dati na reciklažu.

Általános biztonsági tudnivalók

 **Ovassák el, vegyék figyelembe és őrizték meg a biztonsági tudnivalókat!**

Rendeltetésszerű használat

- A hajsimítót kizárólag emberi haj simítására szabad használni.
- Ezt a készüléket foglalkozásszerű használatra tervezték.

A felhasználóval szemben támasztott követelmények

- Az első üzembe helyezést megelőzően teljesen olvassa át a használati utasítást és ismerkedjen meg a készülékkel.
- Ezt a készüléket nem használhatják olyan személyek (beleértve gyermekeket is), akik korlátozott testi, érzékszervi vagy szellemi képességekkel rendelkeznek, illetve nincs megfelelő tapasztalatuk és tudásuk hacsak nem állnak az illető biztonságáért felelős személy felügyelete alatt, illetve nem kapnak attól utasításokat a készülék használatára vonatkozóan. Gyermekek csak felügyelet alatt használhatják a készüléket, hogy semmiképpen ne játszhassanak azzal.
- Ügyeljen arra, nehogy a készülék csomagolása gyermekek kezébe kerüljön, mert az veszélyt jelenthet számukra (fulladásveszély!).
- A készüléket állatoktól és az időjárás hatásoktól védett helyen kell lerakni.

Veszélyeztetések

 **Veszély! Áramütés a készülék/a hálózati kábel sérülése következtében.**

- ▶ A készüléket nem szabad használni, ha az nem működik szabályosan, sérült vagy vízbe esett. A veszélyeztetések elkerülése érdekében a készülék javítását kizárólag meghatalmazott szervizközpont vagy elektrotechnikai képzettségű szakember végezheti, eredeti pótalkatrészek felhasználásával.
- ▶ A készüléket semmiképpen sem szabad sérült hálózati kábellel használni. A készülék hálózati kábele nem cserélhető. Ha sérült a hálózati kábel, akkor a készüléket le kell selejtezni.

 **Veszély! Áramütés folyadék behatolása miatt.**

- ▶ Ezt a készüléket nem szabad fürdőkád, zuhanyozó vagy más, vizet tartalmazó edény közelében használni. Ugyanúgy nem szabad használni azt magas páratartalmú helyen.
- ▶ Ha a készüléket fürdőszobában használják, a használatot követően húzza ki a hálózati csatlakozódugót, mert a víz közelsége veszélyt jelent, még akkor is, ha a készülék ki van kapcsolva.

- ▶ Az elektromos készülékeket minden esetben úgy kell lerakni, illetve tárolni, hogy azok ne eshessenek vízbe (pl. mosdókagylóba).
- ▶ Nedves kézzel soha ne használja a készüléket és ne húzza ki vagy dugja be a hálózati csatlakozódugót.
- ▶ Ha a hálózathoz csatlakozó elektromos készülék vízbe esik, akkor azt semmiképpen sem szabad megérinteni vagy a vízben megfogni. Azonnal ki kell húzni a hálózati csatlakozódugót.
- ▶ Az újbóli üzembe helyezést megelőzően a készüléket ellenőriztetni kell egy szervizközpontban.
- ▶ A készüléket csak száraz helyiségben szabad használni és tárolni.
- ▶ Kiegészítő óvintézkedésként ajánlatos a fürdőszoba áramkörébe beépíteni egy max. 30 mA kioldási áramerősségre méretezett, bevizsgált hibaáram-védőkapcsolót (RCD). Kérjen tanácsot villanyszerelőtől.



Vigyázat! Égési sérülések veszélye és tűzveszély.

- ▶ Használat közben és közvetlenül azt követően a fűtőlapok forróak. Semmiképpen sem szabad a bőrt, a fejbőrt vagy a szemet megérinteni! Megégetheti magát!
- ▶ Mindig tartson elegendő távolságot minden gyúlékony tárgytól, pl. függönyöktől és kárpitoktól.
- ▶ Használat után szilárd és hőálló felületre tegye a készüléket.
- ▶ Hagyja teljesen lehűlni a készüléket, mielőtt megtisztítaná vagy elrakná.
- ▶ A használat során, valamint azt követően ne hagyja felügyelet nélkül a készüléket.



Figyelem! Sérülések szakszerűtlen kezelés miatt.

- ▶ A haj károsodásának elkerülése érdekében győződjön meg róla, hogy már nincs a hajban tartós hullámból vagy hajfestésből származó vegyi anyag.
- ▶ A készüléket kizárólag az adattáblán megadott feszültséggel szabad üzemeltetni.
- ▶ Kizárólag a gyártó által ajánlott tartozékokat szabad használni.
- ▶ Ne vigye a készüléket a hálózati kábelnél fogva, és a hálózatról való leválasztáshoz minden esetben a csatlakozódugót és ne a kábelt vagy a készüléket húzza.
- ▶ A hálózati kábel és a készülék forró felületektől távol tartandó.
- ▶ A készüléket nem szabad elcsavarodott vagy megtört hálózati kábellel tárolni.

Általános felhasználói tudnivalók

A használati utasítás használatára vonatkozó információk

- ▶ Mielőtt először üzembe helyezné a készüléket, teljesen át kell olvasnia a használati utasítást és meg kell értenie annak tartalmát.
- ▶ Tekintse a használati utasítást a termék részének és őrizze azt biztos, könnyen hozzáférhető helyen.
- ▶ Ez a használati utasítás PDF-fájli formájában megígye-nyelhető szervizközpontjainktól is. Az EK-megfelelőségi nyilatkozat az EU többi hivatalos nyelvén is igényelhető szervizközpontjainktól.
- ▶ Mellékelje ezt a használati utasítást, ha továbbadja a készüléket.

A szimbólumok és utalások magyarázata

A használati utasításban, a készüléken és a csomagoláson a következő szimbólumokat és jelzőszavakat használják.



TILOS

Ez a szimbólum tiltja a készülék használatát fürdőkád, zuhany, mosdókaagyló és egyéb vízzel töltött edény közelében.



VESZÉLY

Áramütés okozta veszély, amely esetleg súlyos vagy halálos testi sérülést okozhat.



VESZÉLY

Robbanásveszély, amely esetleg súlyos vagy halálos testi sérülést okozhat.



FIGYELMEZTETÉS

Figyelmeztetés esetleges testi sérülésre vagy egészségügyi kockázatra.



VIGYÁZAT

Utalás anyagi kár veszélyére.



Hasznos információkat és ötleteket tartalmazó tudnivaló.

- ▶ Felszólítás cselekvésre.

1. Hajtsa végre ezeket a lépéseket az ismertetett sorrendben.
- 2.
- 3.

A termék leírása

Az alkatrészek megnevezése (1. ábra)

- A Rugós fűtőlapok
- B Markolat
- C Hálózati kábel elfordulás elleni biztosítóelemmel
- D Hőmérséklet-szabályozó
- E LED kijelző
- F Be-/kikapcsoló

Műszaki adatok

Üzemi feszültség:	220 – 240 V AC / 50/60 Hz
Teljesítményfelvétel:	74 W
Méretek (hossz × szélesség × magasság):	260 × 29 × 36 mm
Súly:	210 g, elektromos kábel nélkül
Üzemeltetési feltételek	
Környezet:	0 °C – +40 °C

A hajszító kettős szigeteléssel és rádiófrekvenciás zavarvédelemmel rendelkezik. A készülék kielégíti az EU elektromágneses összeférhetőségről szóló 2014/30/EU, illetve a kisfeszültségéről szóló 2014/35/EU irányelveinek követelményeit.

Üzemeltetés

Előkészítés

- ▶ Ellenőrizze a szállítmány hiánytalanságát.
- ▶ Vizsgálja meg az összes alkatrészt az esetleges szállítási károk szempontjából.

Biztonság



Figyelem! A helytelen feszültségellátás károsodáshoz vezet.

- ▶ A hajszítót kizárólag az adattáblán megadott feszültséggel szabad üzemeltetni.

Üzemeltetés

1. Dugja be a hálózati csatlakozódugót a csatlakozóaljzatba.
2. Kapcsolja be a hajszítót a be-/kikapcsoló (F) gombbal (2. ábra, ⊕). A LED kijelző (E) piros színnel világít.
3. Állítsa be a kívánt hőmérsékletet (150°C – 230°C).
 - A hőmérséklet növeléséhez fordítsa el a hőmérséklet-szabályozót (D) az óramutató járásával megegyező irányban (3. ábra, ⊕).
 - A hőmérséklet csökkentéséhez fordítsa el a hőmérséklet-szabályozót (D) az óramutató járásával ellentétes irányban (3. ábra, ⊖).
4. Az üzemi hőmérséklet elérésekor a LED kijelző (E) villog.
5. A használatot követően kapcsolja ki a hajszítót a be-/kikapcsolóval (2. ábra, ⊕). A LED kijelző kialszik.
6. Húzza ki a hálózati csatlakozódugót.
7. Hagyja a hajszítót lehűlni.

Automatikus kikapcsolódás

A hajszító 50 perc elteltével automatikusan kikapcsolódik.

Kezelés

Tanácsok a szép frizura készítéséhez

1. Mossa meg a haját, és jól öblítse ki.
2. Szárítsa meg a haját.
3. Kefélje vagy fésülje ki a haját.
4. Válassza el az egyes hajtincseket.
5. Egy elválasztott hajtincset helyezzen a tőhöz közelebbi részen a fűtőlapok közé.
6. Néhány másodpercig tartsa összenyomva a hajsimítót, és a hajtincsek mentén lassan húzza azt a fejétől ellenkező irányba.



- ▶ Néhány másodpercnél tovább ne tartsa a hajsimítóban a hajtincseket, mert különben a haj megsérülhet.

7. Nyissa szét a hajsimítót, és hagyja, hogy a hajtincsek kicsúsz-
szanak abból.
8. A műveletet a kívánt eredmény eléréséig ismételje.

TITÁN, KERÁMIA ÉS TURMALIN bevonatú hajsimító lapok (modelltől függően)

A negatív ionok antisztatikus és hajkímélő hatásúak. A negatív ionok lezárják a haj pikkelyes rétegét, és sima, selymes tapintású hajfelületet eredményeznek. Magukba zárják a haj természetes nedvességét, és ezáltal gondoskodnak a haj ellenállhatatlan csillogásáról.

Karbantartás



Vigyázat! Szakszerűtlen kezelés okozta sérülések és anyagi károk.

- ▶ A tisztítási és karbantartási munkákat megelőzően kapcsolja ki a hajsimítót. A hajsimítót válassza le az áramellátásról.
- ▶ Hagyja a hajsimítót teljesen lehűlni.

Tisztítás és ápolás



Veszély! Áramütés folyadék behatolása miatt.

- ▶ A hajsimítót soha ne merítse vízbe!
- ▶ Ügyeljen arra, nehogy folyadék kerüljön a készülék belsejébe.



Figyelem! Maró hatású vegyszerek okozta károsodás.

A maró hatású vegyszerek megrongálhatják a hajsimítót és a tartozékokat.

- ▶ Oldószerek vagy súroló hatású tisztítószerek használata tilos!
- ▶ A hajsimítót csak puha, esetleg enyhén nedves törölrönggyel szabad letörölni.

Hibaelhárítás

A hajsimító nem fűt

Ok: Áramellátási hiba.

- ▶ Ellenőrizze, hogy kifogástalan-e az érintkezés a hálózati csatlakozódugó és a csatlakozóaljzat között. Vizsgálja meg a hálózati csatlakozóvezeteket az esetleges sérülések szempontjából.

Ha nem tudja megszüntetni a problémát e tudnivalók segítségével, akkor forduljon szervizközpontunkhoz. Semmiképpen ne próbálja saját maga javítani a hajsimítót!

Elszállítás hulladékként



Vigyázat! Környezeti károk szabálytalan hulladékkezelés esetén.

- ▶ A hulladékként való szabályos elszállítás a környezetvédelmet szolgálja és megakadályozza az emberre, illetve a környezetre gyakorolt esetleges káros hatásokat.

A készülék hulladékként való elszállításakor vegye figyelembe a mindenkori törvényes előírásokat.

Információk elektromos és elektronikus készülékek európai közösségen belüli hulladékként való elszállítására vonatkozóan:



Az európai közösségen belül az elektromos üzemi készülékek hulladékként való elszállítását a kiszolgált elektronikus készülékekről szóló 2012/19/EK sz. EU irányelvben (WEEE) alapuló nemzeti rendelkezések szabályozzák. Ennek megfelelően a készüléket a továbbiakban nem szabad kommunális vagy háztartási hulladékként kezelni.

A készüléket ingyenesen átveszik a települési gyűjtőhelyeken, ill. a hulladékgyűjtő udvarokban.

A termék csomagolása újrahasznosítható anyagokból készült. Ezeket az anyagokat környezetbarát módon ártalmatlanítsa és szállítsa el azokat újrahasznosításra.

Splošna varnostna navodila

 **Preberite in upoštevajte vse varnostne napotke in ta navodila skrbno shranite!**

Namenska uporaba

- Vse ravnalnike za lase uporabljajte izključno za ravnanje človeških las.
- Ta aparat je namenjen za profesionalno uporabo.

Zahteve za uporabnika

- Pred prvo uporabo v celoti preberite navodila za uporabo in se seznanite z aparatom.
- Ta aparat ni namenjen uporabi s strani oseb (vključno z otroki) z zmanjšanimi telesnimi, zaznavnimi ali duševnimi sposobnostmi ali s pomanjkanjem izkušenj in znanja, razen pod nadzorom osebe, ki je odgovorna za njihovo varnost, ali po njenih navodilih za uporabo aparata. Otroci naj bodo pod nadzorom, da se ne bi igrali z aparatom.
- Ne dovolite, da bi prišla embalaža aparata v roke otrokom, saj lahko iz tega izhajajo nevarnosti (nevarnost zadušitve).
- Aparat shranjujte na varnem kraju izven dosega živali in vremenskih vplivov.

Nevarnosti

-  **Nevarnost! Električni udar zaradi poškodb aparata/priključnega kabla.**
- ▶ Ne uporabljajte aparata, če ne deluje pravilno, če je poškodovan ali pa je padel v vodo. Da ne bi prišlo do poškodb, sme popravila izvajati izključno pooblaščen servisni center ali strokovnjaki elektro stroke ob uporabi originalnih nadomestnih delov.
 - ▶ Nikoli ne uporabljajte aparata s poškodovanim priključnim kablom. Priključnega kabla aparata ni mogoče zamenjati. Pri poškodbi priključnega kabla aparat treba zavreči.

-  **Nevarnost! Električni udar zaradi vdora tekočine.**
- ▶ Tega aparata ni dovoljeno uporabljati v bližini kopalnih kadi, kadi za prhanje ali drugih posod, ki vsebujejo vodo. Prav tako ga ne uporabljajte na krajih z visoko vlažnostjo zraka.
 - ▶ Če napravo uporabljate v kopalnici, morate po uporabi izvleči vtič iz vtičnice, saj je bližina vode nevarna tudi, ko je aparat izklopljen.
 - ▶ Električne aparate vedno odlagajte oz. shranjujte tako, da ne morejo pasti v vodo (npr. v umivalnik).

- ▶ Nikoli ne uporabljajte aparata z mokrimi rokami ali priklopiti oziroma izvlačiti omrežni vtičnik.
- ▶ Nikakor se ne dotikajte aparata, ki je priključen na napajanje in padel v vodo ali pa vode, v katero je padel aparat. Takoj izvlecite vtič iz omrežja.
- ▶ Aparat dajte pred ponovnim zagonom na pregled v enega od servisnih centrov.
- ▶ Aparat uporabljajte in shranjujte le v suhih prostorih.
- ▶ Kot dodaten previdnostni ukrep priporočamo vgradnjo preizkušene zaščitne naprave na okvarni tok (FID) z nazivnim sprožilnim tokom, ki ne presega 30 mA, v električni tokokrog. Za nasvet vprašajte svojega električarja.



Opozorilo! Nevarnost opeklin in požara.

- ▶ Grelni plošči sta med uporabo in takoj po njej zelo vroči. Nikoli se ne dotikajte kože, temena ali oči! Lahko se opečete!
- ▶ Vedno ohranjajte ustrezno varnostno razdaljo od vseh vnetljivih predmetov, npr. zavesa.
- ▶ Po uporabi postavite aparat na stabilno, toplotno odporno površino.
- ▶ Počakajte, da se aparat popolnoma ohladi, preden ga očistite ali odložite na mesto.
- ▶ Med in neposredno po uporabi, ne pustite aparat brez nadzora.



Pozor! Poškodbe zaradi nestrokovne uporabe.

- ▶ Da bi preprečili poškodbe las, se prepričajte, da lasje ne vsebujejo kemikalij iz trajne pričeske ali barvanja.
- ▶ Aparat sme delovati izključno z napetostjo, navedeno na tipski ploščici.
- ▶ Uporabljajte izključno pribor, ki ga priporoča proizvajalec.
- ▶ Aparat nikoli ne nosite naokoli, če ga držite za napajalni kabel, in ko priključni kabel izvlečete iz omrežja, vedno vlecite vtič in nikoli ne vlecite kabla ali aparata.
- ▶ Ne postavljajte aparata in omrežnega kabla blizu vročih ploskev.
- ▶ Ne shranjujte aparata z zasukanim ali prepognjenim priključnim kablom.

Splošni napotki za uporabnika

Informacije o uporabi navodil za uporabo

- ▶ Pred prvo uporabo aparata morate v celoti prebrati in razumeti navodila za uporabo.
- ▶ Navodila za uporabo obravnavajte kot del izdelka in jih skrbno shranite na dostopnem mestu.
- ▶ V naših servisnih centrih lahko zaprosite za navodila za uporabo v PDF obliki. Za izjavo o skladnosti ES v drugih uradnih jezikih ES lahko zaprosite pri naših servisnih centrih.
- ▶ Pri oddaji aparata tretji osebi priložite ta navodila za uporabo.

Razlaga simbolov in napotkov

Naslednje simbole in oznake za nevarnost lahko v teh navodilih za uporabo najdemo na napravah ali na embalaži.



PREPOVED

Ta simbol označuje prepoved uporabe aparata v bližini kopalnih kadi, tušev, umivalnikov in drugih z vodo napolnjenih zbiralnikov.



NEVARNOST

Nevarnost zaradi električnega udara z možnostjo hudih telesnih poškodb ali smrti.



NEVARNOST

Nevarnost eksplozije z možnostjo hudih telesnih poškodb ali smrti.



OPOZORILO

Opozorilo na možnost telesnih poškodb ali zdravstvenega tveganja.



POZOR

Napotek na nevarnost materialne škode.



Napotek s koristnimi informacijami in nasveti.

- ▶ Od vas se pričakuje dejanje.
1. Ta dejanja opravite v opisanem zaporedju.
 - 2.
 - 3.

Opis izdelka

Opis delov (sl. 1)

- A Grelne plošče, vzmetne
- B Ročaj
- C Priključni kabel z varovalom proti sukanju
- D Regulator temperature
- E LED-prikaz
- F Stikalo za vklop / izklop

Tehnični podatki

Delovna napetost:	220 – 240 V AC / 50/60 Hz
Moč:	46 W
Mere (DxŠxV):	260 x 29 x 36 mm
Teža:	210 g brez napajalnega kabla
Obratovalni pogoji	
Temperatura okolice:	0°C – +40°C

Aparat je opremljen z zaščitno izolacijo in zaščiteno pred radijskimi motnjami. Izpolnjuje zahteve Direktive EU o elektromagnetni združljivosti 2014/30/EU in nizkonapetostne direktive 2014/35/EU.

Uporaba

Priprava

- ▶ Preverite popolnost obsega dobave.
- ▶ Preverite, ali so se deli poškodovali med transportom.

Varnost



Pozor! Poškodbe zaradi napačne napajalne napetosti.

- ▶ Ravnalnik za lase sme delovati izključno z napetostjo, navedeno na tipski ploščici.

Uporaba

1. Vtknite omrežni vtič v vtičnico.
2. S stikalom za vklop / izklop (F) vklopite ravnalnik za lase (sl. 2Ⓞ). LED prikaz (E) zasveti rdeče.
3. Izberite zaželeno temperaturo (150°C – 230°C).
 - Če želite temperaturo povišati, zavrtite temperaturni regulator (D) v smeri urinega kazalca (sl. 3Ⓞ).
 - Če želite temperaturo zmanjšati, zavrtite temperaturni regulator (D) v nasprotni smeri urinega kazalca (sl. 3Ⓞ).
4. Ko je dosežena delovna temperatura, začne LED prikaz (E) utripati.
5. Po uporabi izklopite ravnalnik s stikalom za vklop / izklop (sl. 2Ⓞ). LED prikaz ugasne.
6. Izvlecite omrežni vtič iz omrežja.
7. Počakajte, da se ravnalnik za lase shladi.

Avtomatski izklop

Ravnalnik za lase se samodejno izklopi po 50 minutah.

Upravljanje

Napotki za uspešen styling

1. Lase umijte in dobro izplaknite.
2. Posušite lase.
3. Skrtačite ali počesite lase.
4. Ločite posamezne pramene.
5. Ločene pramene položite na nastavek za lase med grelnima ploščama.
6. Ravnalnik za lase stisnite in ga počasi vlecite vzdolž pramenov stran od glave.



- ▶ Lasnih pramenov ne zadržujte v aparatu več kot nekaj sekund, sicer lahko poškodujete lase.

7. Odprite ravnalnik za lase in pustite, da prameni zdrsejo iz njega.
8. Postopek ponavljajte, dokler ne dosežete zaželenega učinka.

Grelna plošča, prevlečena s TITANOM, KERAMIKO & TURMALINOM (glede na model)

Negativni ioni delujejo antistatično in ščitijo lase. Negativni ioni zapirajo luskasto plast na laseh in zagotavljajo gladko, svilnato površino las. Ohranjajo naravno vlažnost las in s tem skrbijo za izjemen sijaj.

Vzdrževanje



Opozorilo! Telesne poškodbe in materialna škoda zaradi nestrokovne uporabe.

- ▶ Izlopite ravnalnik za lase, preden začnete s čiščenjem in vzdrževanjem. Ločite ravnalnik za lase od vira napetosti.
- ▶ Počakajte, da se ravnalnik za lase popolnoma shladi.

Čiščenje in nega



Nevarnost! Električni udar zaradi vdora tekočine.

- ▶ Ne potaplajte ravnalnik za lase v vodo!
- ▶ Ne dovolite vdora tekočine v notranjost aparata.



Pozor! Poškodbe zaradi agresivnih kemikalij. Agresivne kemikalije lahko poškodujejo ravnalnik za lase in pribor.

- ▶ Ne uporabljajte topil in abrazivnih čistil.

- ▶ Aparat obrišite le z mehko, morda nekoliko navlaženo krpo.

Odprava težav

Ravnalnik za lase se ne segreje

Vzrok: Napaka na viru napetosti.

- ▶ Preverite brezhibnost stikov med vtičem in vtičnico. Preverite napajalni kabel glede morebitnih poškodb.

Če težave s temi napotki ne morete odpraviti, vas prosimo, da se obrnete na naš servisni center. Nikakor ne smete poskušati sami popraviti ravnalnik za lase!

Odstranjevanje



Pozor! Okoljska škoda v primeru napačnega odstranjevanja.

- ▶ S pravnim odstranjevanjem varujemo okolje in preprečujemo možne škodljive vplive na ljudi in okolje.

Pri odstranjevanju aparata upoštevajte veljavne zakonske predpise.

Informacije o odstranjevanju električnih in elektronskih naprav v Evropski skupnosti:



v Evropski skupnosti je odstranjevanje aparatov na električni pogon urejeno z nacionalnimi predpisi, ki temeljijo na evropski Direktivi 2012/19/ES o odpadnih elektronskih napravah (WEEE). Poslej naprav ni več dovoljeno odlagati med komunalne ali gospodinjinske odpadke. Aparat bodo brezplačno sprejeli na komunalnih zbirnih centrih oz. v zbiralnicah surovin. Embalaža je izdelana iz materiala, ki ga je mogoče reciklirati. Odlagajte jo na okolju prijazen način in jo reciklirajte.

Indicații generale de siguranță

 **Citiți și respectați instrucțiunile de siguranță și păstrați-I!**

Folosire conformă

- Folosiți placa de păr exclusiv pentru întinderea părului uman.
- Acest aparat a fost construit pentru utilizarea în domeniul comercial.

Instrucțiuni pentru utilizator

- Înainte de prima punere în funcțiune a aparatului, citiți bine instrucțiunile de folosire și familiarizați-vă cu aparatul.
- Nu este permisă utilizarea acestui aparat de către persoane (inclusiv copii) care au capacitate locomotorie, senzorială sau mentală redusă sau sunt lipsite de experiență și pregătire, cu excepția cazului în care sunt sub supraveghere sau sunt instruite în privința utilizării aparatului de către o persoană responsabilă pentru siguranța lor. Copiii trebuie supravegheați pentru a vă asigura că nu se joacă cu aparatul.
- Nu lăsați ambalajul aparatului la îndemâna copiilor, deoarece poate fi periculos (pericol de asfixiere!).
- Depozitați aparatul într-un loc inaccesibil pentru animale, protejat de intemperii.

Pericole

 **Pericol! Electrocutare prin defecțiuni la aparat/cablu de alimentare.**

- ▶ Nu folosiți aparatul dacă nu funcționează corect, dacă este deteriorat sau dacă a căzut în apă. Pentru evitarea pericolelor, reparațiile pot fi efectuate doar de un centru de service autorizat sau de un electrician autorizat cu utilizarea de piese de schimb originale.
- ▶ Nu folosiți niciodată aparatul cu un cablu de alimentare defect. Cablul de alimentare al aparatului nu poate fi înlocuit. Dacă cablul este defect, aparatul trebuie aruncat.

 **Pericol! Electrocutare prin penetrare de lichide.**

- ▶ Nu folosiți aparatul în apropiere de căzi, cabine de duș, sau alte recipiente cu conținut de apă. De asemenea nu le folosiți în locuri cu umiditate ridicată.
- ▶ Dacă aparatul se folosește într-o baie, după întrebuințare acesta trebuie scos imediat din priză, deoarece este periculos în apropierea apei, chiar dacă aparatul este oprit.

- ▶ Așezați și păstrați întotdeauna aparatele electrice astfel încât să nu poată cădea accidental în apă (de ex. în chiuvetă).
- ▶ Nu utilizați niciodată aparatul și nu introduceți sau scoateți ștecărul în și din priză cu mâinile umede.
- ▶ Nu atingeți și nu întindeți mâna în nici un caz după un aparat electric căzut în apă ce este conectat la rețea. Scoateți imediat ștecherul din priză.
- ▶ Duceți aparatul la verificat în centrul de service înainte de a-l repune în funcțiune.
- ▶ Folosiți și păstrați aparatul numai în camere uscate.
- ▶ Ca măsură suplimentară de siguranță, se recomandă protejarea circuitului electric cu un întrerupător de siguranță sensibil la curent rezidual (RCD) omologat, cu declanșare la curent nominal maxim 30 mA. Cereți sfatul instalatorului specializat.



Avertisment! Pericol de arsuri și de incendii

- ▶ Plăcile de încălzire sunt foarte fierbinți în timpul utilizării și imediat după aceasta. Nu este permis contactul cu pielea, pielea capului sau cu ochii! Vă puteți arde!
- ▶ Păstrați întotdeauna o distanță suficientă față de toate obiectele inflamabile, de exemplu, draperii și perdele.
- ▶ După utilizare, așezați aparatul pe o suprafață dură și rezistentă la căldură.
- ▶ Lăsați aparatul să se răcească în întregime, înainte să îl curățați sau să îl depozitați.
- ▶ Nu lăsați aparatul nesupravegheat în timpul utilizării și imediat după aceea.



Atenție! Daune prin manipulare neadecvată.

- ▶ Pentru a evita deteriorarea părului, asigurați-vă că în păr nu se mai află substanțe chimice de la fixativi sau coloranți.
- ▶ Alimentați aparatul doar cu tensiunea indicată pe plăcuța de tip a aparatului.
- ▶ Folosiți exclusiv accesoriile recomandate de către producător.
- ▶ Nu transportați aparatul de cablul de alimentare și pentru scoaterea din priză trageți de fișă și nu de cablu sau aparat.
- ▶ Țineți cablul și aparatul la distanță de suprafețele fierbinți.
- ▶ Nu depozitați aparatul cu cablul răsucit sau îndoit strâns.

Indicații generale pentru utilizator

Informații referitoare la folosirea instrucțiunilor de folosire

- ▶ Înainte de a pune aparatul în funcțiune pentru prima oară, instrucțiunile de folosire trebuie citite și înțelese integral.
- ▶ Instrucțiunile de folosire aparțin de produs și trebuie să fie păstrate cu grijă și să fie la îndemână.
- ▶ Acest manual de utilizare poate fi solicitat și sub formă de fișier PDF în centrul de service. Declarația de conformitate CE poate fi solicitată și în alte limbi oficiale ale UE de la service-ul nostru.
- ▶ Instrucțiunile trebuie să însoțească aparatul dacă acesta se transmite mai departe la terți.

Clarificări simboluri și indicații

Următoarele simboluri și cuvinte semnal sunt utilizate în acest manual de utilizare, pe aparat sau pe ambalaj.



INTERDICȚIE

Acest simbol interzice utilizarea aparatului în apropierea câzilor de baie, a dușurilor, chiuvetelor și a altor recipiente umplute cu apă.



PERICOL

Pericol de electrocutare având ca urmări răniri corporale grave sau decesul.



PERICOL

Pericol de explozie cu posibile urmări de răniri grave sau moarte.



AVERTISMENT

Avertizare în cazul unei posibile răniri sau al unui risc asupra sănătății.



ATENȚIE

Indicație asupra pericolului de daune materiale.



Indicație cu informații utile și sfaturi.

- ▶ Veți fi solicitați să efectuați o acțiune.
1. Efectuați aceste acțiuni în ordinea descrisă.
 - 2.
 - 3.

Descriere produs

Denumirea pieselor (fig. 1)

- A Plăci încălzire, cu arc
- B Mâner
- C Cablu rețea cu siguranță de răscuire
- D Regulator temperatură
- E Afișaj LED
- F Întrerupător pornit/oprit

Date tehnice

Tensiune de funcționare:	220 – 240 V AC / 50/60 Hz
Putere:	46 W
Dimensiuni (LxLxÎ):	260 x 29 x 36 mm
Greutate:	210 g fără cablu de alimentare
Condiții de funcționare	
Ambient:	0°C – +40°C

Placa de păr este izolată și nu produce scântei. El îndeplinește cerințele Directivei UE privind compatibilitatea electromagnetică 2014/30/UE și Directiva privind aparatele de joasă tensiune 2014/35/UE.

Funcționare

Pregătire

- ▶ Controlați ca livrarea să fie completă.
- ▶ Controlați fiecare piesă să nu aibă daune de transport.

Siguranță



Atenție! Daune din cauza alimentării cu tensiune necorespunzătoare.

- ▶ Utilizați placa de păr doar la tensiunea indicată pe plăcuța de tip.

Funcționare

1. Introduceți ștecărul în priză.
2. Porniți placa de păr cu comutatorul Pornit/Oprit (F) (Fig 2⊕). Indicatorul LED (E) luminează roșu.
3. Reglați temperatura dorită (150°C – 230°C).
 - Pentru mărirea temperaturii, rotiți de butonul de temperatură (D) în sens orar (fig. 3⊕).
 - Pentru reducerea temperaturii rotiți regulatorul termic (D) în sens antiorar (Fig. 3⊕).
4. La atingerea temperaturii de folosire indicatorul LED luminează (E).
5. După utilizare opriți placa de păr cu comutatorul Pornit/Oprit (Fig. 2⊕). Indicatorul LED de temperatură se stinge.
6. Scoateți ștecărul din priză.
7. Lăsați placa de păr să se răcească.

Oprirea automată

Placa de păr se oprește automat după 50 de minute.

Folosire

Indicații pentru o coafură de succes

- Spălați și clătiți bine părul.
- Uscați părul.
- Periați sau pieptănați părul.
- Împărțiți părul în șuvițe.
- Plasați șuvițele de păr între plăcile aparatului.
- Țineți placa de păr apăsată și îndepărtați-o de cap de-a lungul firelor de păr.



- Nu țineți firele de păr mai mult de o secundă în placa de păr pentru că altfel acesta se poate deteriora.

- Deschideți placa de păr și lăsați firele să alunece afară.
- Repetăți această procedură până la obținerea rezultatului dorit.

TITAN, CERAMICĂ & TURMALIN

plăci de încălzire acoperite (în funcție de model)

Ionii negativi au efect antistatic și protejează părul. Ionii negativi închid stratul superficial „de solzi” al firului de păr și realizează o suprafață netedă, mătăsoasă a părului. Ei păstrează umiditatea naturală a părului și asigură astfel luciul perfect.

Întreținere



Avertisment! Răniri și daune prin manipulare neadecvată.

- Opriti placa de păr înainte de curățare sau întreținere. Deconectați placa de păr de la alimentarea electrică.
- Lăsați placa de păr să se răcească complet.

Curățare și îngrijire



Pericol! Electrocutare prin penetrare de lichide.

- Nu scufundați placa de păr în apă!
- Nu lăsați lichide să penetreze în aparat.



Atenție! Daune prin folosirea de agenți chimici agresivi.

Chimicalele agresive pot deteriora placa de păr și accesoriile.

- Nu folosiți soluții sau agenți abrazivi.

- Ștergeți placa de păr doar cu o cârpă moale, eventual ușor umezită.

Înlăturarea problemelor

Placa de păr nu se încălzește.

Cauză: Alimentare cu curent defectă.

- Verificați contactul perfect dintre ștecăr și priză. Verificați cablul de alimentare să nu aibă defecte.

Dacă problema nu se poate rezolva cu aceste instrucțiuni, contactați centrul nostru de service. Nu încercați să reparați placa de păr pe cont propriu!

Eliminare



Precauție! În caz de eliminare necorespunzătoare mediul poate fi dăunat.

- Eliminarea corectă protejează mediul și previne posibile efecte dăunătoare asupra omului și mediului.

La eliminarea aparatului, respectați normele corespunzătoare.

Informație privind eliminarea aparatelor electrice și electronice în comunitatea europeană:



În cadrul Comunității europene, în cazul aparatele cu funcționare electrică, eliminarea este reglementată prin norme naționale, care se bazează pe directiva UE 2012/19/CE referitoare la aparatele electronice uzate (WEEE). Astfel nu este permisă eliminarea aparatului la gunoii menajer.

Aparatul este preluat de către punctele locale de colectare și reciclare.

Ambalajul produsului este realizat din materiale reciclabile. Eliminați-le în mod ecologic și duceți-le la reciclat.

Упътване – Маша за изправяне тип 4417

Общи указания за безопасност

 **Прочетете и спазвайте всички указания за безопасност и ги приберете!**

Употреба по предназначение

- Ползвайте машината за изправяне само за изправяне на човешка коса на главата.
- Този уред е конструиран за професионална употреба.

Изисквания към потребителя

- Преди първото пускане на уреда в експлоатация прочетете цялото упътване и се запознайте с уреда.
- Този уред не е подходящ за ползване от хора (включително и деца) с ограничени физически, сетивни или психически възможности или липса на опит и знания, освен ако не са под надзор или не са инструктирани, как да се ползва уреда от лице, което отговаря за тяхната безопасност. Децата трябва да се наблюдават, за да не си играят с уреда.
- Опаковката да не попада в детски ръце, тъй като от това могат да произтекат опасности (опасност от задушаване).
- Уредът да се съхранява на място, където животни нямат достъп и да е на защитено от влиянието на времето.

Заплахи

 **Опасност! Токов удар от щета по уреда / захранващ кабел.**

- ▶ Уредът да не се ползва, ако не работи както трябва, ако е повреден или ако е паднал във водата. За избягване на опасности ремонти трябва да се извършват само от оторизиран сервиз или от специалисти с електротехническо образование при използване на оригинални резервни части.
- ▶ Уредът никога да не се ползва с повреден кабел. Захранващият кабел на уреда не може да се подмени. При увреден захранващ кабел, уредът трябва да се изхвърли.

 **Опасност! Токов удар поради влязла течност.**

- ▶ Този уред да не се ползва в близост до вани, душ-кабини или до други съдове, съдържащи вода. Също така, да не се ползват на места с висока влажност на въздуха.

- ▶ Ако уредът се ползва в банята, след употреба да се издърпа щекера, тъй като дори и при изключен уред е опасно близкото наличие на вода.
- ▶ Електроуредите да се поставят и съхраняват така, че да не могат да паднат във водата (напр. в умивалника).
- ▶ Не използвайте никога с влажни ръце уреда, както и не поставяйте и изтегляйте щекера от контакта.
- ▶ Паднал във вода и свързан с мрежата уред в никакъв случай да не се пипа и да не се бърка във водата. Веднага да се издърпа кабела.
- ▶ Преди да се ползва отново уреда, да се контролира в центъра за обслужване.
- ▶ Уредът да се ползва и съхранява само в сухи помещения.
- ▶ Като допълнителна мярка за безопасност се препоръчва в токовия кръг да се постави защита срещу утечен ток (RCD) със ток на задействане не повече от 30 mA. Питайте електромонтьор за съвет.



Предупреждение! Опасност от изгаряне и пожар

- ▶ Нагриващите плочи са много горещи по време на ползване и веднага след употреба. Никога да не се допират до кожа, кожата на главата или до очите! Вие можете да се изгорите!
- ▶ Дръжте винаги на достатъчно разстояние от всички лесно горими предмети, напр. пердетата или завеси.
- ▶ Поставете уреда след употреба на твърда и устойчива на топлина повърхност.
- ▶ Оставете уреда да изстине изцяло, преди да го почистите или приберете за съхранение.
- ▶ Не оставяйте уреда без контрол по време на употреба и след употреба.



Внимание! Щети в следствие на неправилно ползване.

- ▶ За да се избегне увреждане на косата, се уверете, че в нея няма други химически препарати освен препарат за къдрене и боя.
- ▶ Захранвайте уреда само с променливо напрежение, посочено на типовата табелка на уреда.
- ▶ Използвайте само аксесоарите, препоръчани от производителя.
- ▶ Уредът да не се носи за кабела и при изваждане от контакта да не се дърпа за кабела или за уреда, а от щекера.
- ▶ Кабелът и уреда да стоят настрана от горещи повърхности.
- ▶ Уредът да не се съхранява с усукан или прегънат захранващ кабел.

Общи указания за ползване

Информация за ползване на упътването

- ▶ Преди да ползвате уреда за първи път трябва да прочетете и да разберете цялото упътване.
- ▶ Гледайте на упътването като на част от уреда и го съхранявайте добре на достъпно място.
- ▶ Това упътване може да бъде получено и като PDF-файл от центъра за обслужване на клиенти. Декларацията за съответствие на Европейския съюз може да бъде получена и на други езици на ЕС от центъра за обслужване на клиенти.
- ▶ При предаване на уреда на други прилагайте упътването.

Обяснения на символите и указанията

Следните символи и сигнални думи се използват в това упътване за работа, на уреда или на опаковката.



ЗАБРАНА

Този символ забранява използването на уреда в близост до вани, душеве, мивки и други съдове пълни с вода.



ОПАСНОСТ

Опасност от токов удар с вероятност за тежки телесни повреди или смърт.



ОПАСНОСТ

Опасност от експлозия с вероятност за тежки телесни повреди или смърт.



ПРЕДУПРЕЖДЕНИЕ

Предупреждение за евентуално телесно нараняване или за опасност за здравето.



ВНИМАНИЕ

Указание за опасност от материални щети.



Указание за полезна информация и съвети.

- ▶ Вие се призовавате за дадено действие.

1. Извършете тези действия в посочената последователност.
- 2.
- 3.

Описание на продукта

Описание на частите (фиг. 1)

- A Нагряващи плочи, пружиниращи
- B Ръкохватка
- C Кабел със защита срещу усукване
- D Регулатор на температурата
- E Светодиод
- F Бутон за включване/изключване

Технически данни

Работно напрежение:	220 – 240 V AC / 50/60 Hz
Консумирана мощност:	46 W
Размери (ДхВхШ):	260 x 29 x 36 mm
Тегло:	210 g без кабел
Условия на работа	
Околна среда:	0°C – +40°C

Машата за изправяне е със защитна изолация и не смущава радиообхвата. Той съответства на директивата на ЕС за електромагнитна помисимост 2014/30/ЕС и на директивата за ниско напрежение 2014/35/ЕС.

Начин на ползване

Подготвяне

- ▶ Проверете съдържанието на доставката.
- ▶ Проверете частите за евентуални повреди от транспорт.

Безопасност



Внимание! Щети от неправилно захранващо напрежение.

- ▶ Захранвайте машината за изправяне само с променливо напрежение, посочено на типовата табелка на уреда.

Експлоатация

1. Да се включи кабелът в контакта
2. Включете с бутона за включване/изключване (F) машината за изправяне (фиг. 2Ⓐ). Светодиодното показание (E) свети червено.
3. Задайте желаната температура (150°C – 230°C) .
 - За повишаване на температурата, да се завърти регулаторът на температура (D) по посока на часовниковата стрелка (фиг. 3Ⓒ).
 - За понижаване на температурата, да се завърти регулаторът на температура (D) по посока обратна на часовниковата стрелка (фиг. 3Ⓒ).
4. При достигане на работна температура мига светодиодното показание (E).
5. Изключете машината за изправяне след употреба с бутона за вкл. изкл. (фиг. 2Ⓓ). Изгасва светодиодното показание.
6. Извадете щекера от контакта.
7. Оставете машината за изправяне да изстине.

Автоматично изключване

Машата за изправяне се изключва автоматично след 50 минути.

Обслужване

Указания за сполучливи прически

1. Измийте и изплакнете добре косата.
2. Изсушете косата.
3. Вчешете косата с четка или гребен.
4. Отделете кичури.
5. Захванете кичура в горния край с нагриващите плоскости.
6. Задръжте машината за изправяне затворена и изгледете бавно по дължината на кичура в посока от главата надолу.



- Кичурът да не се задържа повече от няколко секунди в машината за изправяне, тъй като това може да доведе до увреждане на косата.

7. Отворете машината за изправяне и извадете кичура.
8. Повторете това до достигане на желания резултат.

Нагревателни елементи с покритие от ТИТАН, КЕРАМИКА & ТУРМАЛИН (в зависимост от модела)

Отрицателни йони действат антистатично и предпазват косата. Отрицателни йони затварят люспестия слой и правят косата копнено гладка. Те запазват естествената влажност на косата и така допринасят за оптимален гланц.

Поддръжка



Предупреждение! Наранявания и материални щети в следствие на неправилно ползване.

- Преди да почиствате машината за изправяне или да извършите поддръжка изключете машината за изправяне от мрежата. Отделете машината за изправяне от токозахранването.
- Оставете машината за изправяне да изстине изцяло.

Почистване и поддръжка



Опасност! Токов удар поради влязла течност.

- Не поталяйте машината за изправяне във вода!
- Не допускайте да влязат течности в уреда.



Внимание! Щети от агресивни химикали.

Агресивни химикали могат да повредят машината за изправяне и аксесоарите.

- Не употребявайте разтворители и абразивни средства.

- Почиствайте машината за изправяне само с мека, евентуално леко влажна кърпа.

Отстраняване на проблеми

Машата за изправяне не се загрева

Причина: Дефектно електрозахранване.

- Убедете се в безпогрешния контакт между адаптера и контакта. Проверете захранващия кабел за евентуални повреди.

Ако с тези указания не можете да отстраните повредата, се обърнете към центъра за обслужване. Никога не се опитвайте сами да ремонтирате машината за изправяне!

Отстраняване на отпадъци



Внимание! Погрешното отстраняване причинява щети на околната среда.

- Правилното отстраняване служи на опазването на околната среда и предотвратява възможни вредни влияния върху човек и природа.

При извършване на уреда спазвайте съответните законни разпоредби.

Информация за изхвърляне на електрически и електронни уреди в Европейския съюз:



В Европейския съюз за електроуреди важат националните разпоредби за изхвърляне на отпадъци, които базират на Директива на ЕС 2012/19/ЕС за стара електронна техника (WEEE). Съгласно това те вече не могат да се изхвърлят в домашния смет. Уредът се приема безплатно от комуналните събирателни пунктове респ. от пунктове за рециклиция. Опаковката на продукта е от материали, които могат да се рециклират. Изхвърлете ги природосъобразно и ги върнете за преработка.

Общие правила техники безопасности

 **Ознакомьтесь с правилами техники безопасности и соблюдайте их!**

Использование по назначению

- Используйте утюжок только для выравнивания человеческих волос на голове.
- Данный прибор предназначен для профессионального использования.

Требования к пользователю

- Перед первым использованием необходимо полностью прочесть данное руководство по эксплуатации и подробно ознакомиться с прибором.
- Данный прибор не рассчитан на использование лицами (включая детей) с ограниченными физическими, сенсорными или умственными способностями, а также с недостаточным опытом или знаниями. Использование этой группой лиц допустимо лишь под наблюдением или под руководством лица, отвечающего за безопасность. Не оставляйте детей без присмотра; нельзя допускать, чтобы они играли с прибором.
- Не допускайте, чтобы дети играли с упаковкой прибора, так как она представляет опасность (опасность удушья!).
- Храните прибор за пределами досягаемости животных и воздействия погодных явлений.

Опасности

 **Опасно! Опасность удара электрическим током в случае повреждения прибора/ сетевого кабеля.**

- ▶ Не используйте прибор, если он работает ненадлежащим образом, был поврежден или же побывал в воде. Во избежание опасностей ремонтные работы разрешено проводить только в авторизованном сервисном центре или силами квалифицированного электротехника с использованием оригинальных запчастей.
- ▶ Никогда не используйте прибор с поврежденным сетевым кабелем. Сетевой кабель устройства замене не подлежит. При повреждении кабеля устройство следует утилизировать.



Опасно! Опасность удара электрическим током в случае проникновения жидкости.

- ▶ Не пользуйтесь прибором возле ванны, душа и любых емкостей с водой. Также не пользуйтесь прибором в местах с высокой влажностью воздуха.
- ▶ После окончания использования прибора в ванной комнате необходимо вытащить вилку из розетки, так как нахождение прибора возле воды сопряжено с опасностью, даже если он выключен.
- ▶ Всегда размещайте или храните электроприборы так, чтобы они не могли упасть в воду (например, в раковину).
- ▶ Не берите прибор и не вставляйте штекер в розетку / не вынимайте из нее влажными руками.
- ▶ Если подключенный к электросети электроприбор упал в воду, ни в коем случае не дотрагивайтесь до него, а также до воды, в которую он упал. Немедленно выньте вилку сетевого кабеля из розетки.
- ▶ Прежде чем вновь включить прибор, проверьте его в сервисном центре.
- ▶ Используйте и храните прибор только в сухих помещениях.
- ▶ В качестве дополнительной меры безопасности в силовой контур рекомендуется встроить устройство защитного отключения (УЗО), настроенное на утечку тока не более чем 30 мА. Обратитесь за советом к вашему электрику.



Предупреждение! Опасность ожогов и пожара.

- ▶ Во время использования и непосредственно после использования нагревательные пластины очень горячие. Никогда не допускайте контакта с глазами, кожей головы или других частей тела! Существует опасность ожога!
- ▶ Всегда соблюдайте безопасную дистанцию до легковоспламеняющихся предметов, таких как гардины, шторы и т.п.
- ▶ После использования положите прибор на твердую теплостойкую поверхность.
- ▶ Дождитесь полного остывания прибора, прежде чем приступить к очистке или убрать его в место хранения.
- ▶ Во время и после использования прибора не оставляйте его без присмотра.



Осторожно! Повреждение вследствие неверного использования.

- ▶ Во избежание повреждения волос проверьте, не остались ли в волосах химические субстанции от средств для химической

- завивки или окрашивания.
- ▶ Подключайте прибор только к сети с напряжением, указанным на табличке прибора.
 - ▶ Используйте только принадлежности, рекомендованные производителем.
 - ▶ Не держите прибор за сетевой кабель при переноске; вынимая из розетки, тяните за вилку, а не за кабель или прибор.
 - ▶ Не допускайте соприкосновения прибора и сетевого кабеля с горячими поверхностями.
 - ▶ Не храните прибор с перекрученным или изогнутым сетевым кабелем.

Общие рекомендации по пользованию

Информация по пользованию руководством по эксплуатации

- ▶ Перед эксплуатацией прибора необходимо полностью прочесть и понять данное руководство по эксплуатации!
- ▶ Руководство по эксплуатации является неотъемлемой частью продукции, тщательно сохраняйте его и держите в легкодоступном месте.
- ▶ Вы также можете получить данное руководство по эксплуатации в формате PDF в одном из наших сервисных центров по запросу. Декларация о соответствии стандартам ЕС на других официальных языках стран ЕС может быть получена по запросу в одном из наших сервисных центров.
- ▶ При передаче прибора третьим лицам передавайте также и руководство по эксплуатации.

Объяснения символов и указаний

Следующие символы и сигнальные слова используются в данном руководстве по эксплуатации, на устройстве или на упаковке.



ЗАПРЕТ

Этот символ запрещает использование прибора вблизи ванн, душевых, умывальников и других емкостей, заполненных водой.



ОПАСНОСТЬ

Опасность поражения электрическим током, которое может повлечь за собой тяжкие телесные повреждения или смерть.



ОПАСНОСТЬ

Опасность взрыва, который может повлечь за собой тяжкие телесные повреждения или смерть.



ПРЕДУПРЕЖДЕНИЕ

Предупреждение об опасности телесных повреждений или рисках для здоровья.



ОСТОРОЖНО

Предупреждение об опасности нанесения материального ущерба.



Полезная информация и советы.

- ▶ Указание выполнить соответствующее действие.
1. Выполните указанные действия в данном порядке.
 - 2.
 - 3.

Описание прибора

Наименование деталей (рис. 1)

- A Нагревательные пластины с пружинами
- B Ручка
- C Сетевой кабель с защитой от перекручивания
- D Регулятор температуры
- E Светодиодный индикатор
- F Выключатель

Технические характеристики

Рабочее напряжение:	220 – 240 В перем. тока / 50/60 Гц
Потребляемая мощность:	46 Вт
Габариты (Д/Ш/В):	260 x 29 x 36 мм
Вес:	210 г без сетевого кабеля
Условия эксплуатации	
Окружающая среда:	0°C – +40°C

Плойка-утюжок имеет надежную электроизоляцию и не создает радиопомех. Она соответствует требованиям Директивы ЕС по электромагнитной совместимости 2014/30/EU и Директиве ЕС по низковольтному оборудованию 2014/35/EU.



Эксплуатация

Подготовка

- ▶ Проверьте комплектность поставки.
- ▶ Проверьте все компоненты на возможные повреждения при транспортировке.

Безопасность



Осторожно! Опасность вследствие несоответствующего питающего напряжения.

- ▶ Подключайте плойку-утюжок только к сети с напряжением, указанным на табличке прибора.

Эксплуатация

1. Вставьте штепсельную вилку в розетку.
2. Включите плойку-утюжок с помощью выключателя (F) (рис. 2⊕). Светодиодный индикатор (E) горит красным светом.
3. Установите желаемую температуру (150°C – 230°C).
 - Для увеличения температуры поверните регулятор температуры (D) по часовой стрелке (рис. 3⊕).
 - Для уменьшения температуры поверните регулятор температуры (D) против часовой стрелки (рис. 3⊕).
4. При достижении рабочей температуры светодиодный индикатор (E) начинает мигать.
5. Выключите плойку-утюжок с помощью выключателя после использования (рис. 2⊕). Светодиодный индикатор гаснет.
6. Извлеките вилку из розетки.
7. Дождитесь остывания плойки-утюжка.

Автоматическое отключение

Плойка-утюжок автоматически отключается через 50 минут после последнего нажатия.

Эксплуатация

Рекомендации по укладке

1. Тщательно вымойте и ополосните волосы.
 2. Высушите волосы.
 3. Расчешите волосы щеткой или расческой.
 4. Отделите небольшую прядь.
 5. Поместите прядь волос у самого ее основания между нагревательными пластинами прибора.
 6. Прижимая пластины плойки-утюжка друг другу, медленно ведите вдоль пряди в направлении кончиков волос.
-  ► Не держите пряди волос между пластинами плойки-утюжка дольше нескольких секунд, чтобы не повредить волосы.
7. Раскройте плойку-утюжок и отпустите прядь.
 8. Повторяйте процесс до достижения желаемого результата.

ТИТАН, КИРАМИКА И ТУРМАЛИН

покрытие нагревательных пластин (в зависимости от модели)

Отрицательные ионы оказывают антистатическое действие и благоприятно влияют на волосы. Отрицательные ионы закрывают чешуйчатый слой волос, отчего поверхность волоса становится гладкой и шелковистой. Они сохраняют естественную влагу волос и придают им особенный блеск.

Техническое обслуживание



Предупреждение! Опасность травм и материального ущерба при ненадлежащем использовании.

- Перед началом очистки или технического обслуживания отключите плойку-утюжок. Отсоедините плойку-утюжок от электрической сети.
- Дождитесь полного остывания плойки-утюжка.

Очистка и уход



Опасно! Опасность удара электрическим током в случае проникновения жидкости.

- Не опускайте плойку-утюжок в воду!
- Не допускайте проникновения жидкостей внутрь прибора.



Осторожно! Повреждения вследствие агрессивных химикатов.

Агрессивные химикаты могут повредить плойку-утюжок и принадлежности.

- Не используйте растворители и абразивные чистящие средства.

- Протирайте плойку-утюжок только мягкой, при необходимости слегка влажной тряпкой.

Поиск и устранение неполадок

Плойка-утюжок не нагревается

Причина: Неисправность электроснабжения.

- Проверьте контакт между штепсельной вилкой и розеткой. Проверьте сетевой кабель на наличие повреждений.

Если не удалось устранить проблему с помощью данных рекомендаций, обратитесь в наш сервисный центр. Никогда не пытайтесь самостоятельно ремонтировать плойку-утюжок!

Утилизация



Осторожно! Вредное воздействие на окружающую среду при неправильной утилизации.

- Надлежащая утилизация способствует защите природы и предотвращает возможные вредные воздействия на человека и окружающую среду.

В случае утилизации прибора соблюдайте соответствующие законодательные предписания.

Информация по утилизации электрических и электронных приборов в странах Европейского сообщества:



В странах-членах Европейского сообщества утилизация электрических приборов регулируется национальными предписаниями, базирующимися на директиве ЕС 2012/19/ЕС для отработанных электронных приборов (WEEE). Согласно этой директиве прибор запрещено утилизировать вместе с коммунальными и бытовыми отходами. Прибор бесплатно принимается в местных сборных пунктах и пунктах приема отходов для вторичной переработки. Упаковка изделия выполнена из материалов, подлежащих вторичной переработке. Утилизируйте их экологически безопасным способом и отправляйте на вторичную переработку.

Інструкція з використання – Випрямляч (праска) для волосся, тип 4417

Загальні вказівки з техніки безпеки

 **Ознайомтеся з правилами техніки безпеки та виконуйте їх!**

Використання за призначенням

- Використовуйте випрямляч (праску) виключно для вирівнювання людського волосся на голові.
- Цей пристрій призначений для професійного використання.

Вимоги до користувача

- Перед першим використанням уважно прочитайте посібник з експлуатації та ознайомтеся із пристроєм.
- Цей пристрій не призначений для використання людьми (у тому числі дітьми), що мають обмежені фізичні, сенсорні чи розумові здібності або володіють недостатніми знаннями чи досвідом, за винятком випадків, коли такі люди знаходяться під наглядом чи отримують вказівки щодо користування пристроєм від особи, яка несе відповідальність за їх безпеку. Наглядайте за дітьми, щоб вони не бавилися з пристроєм.
- Не дозволяйте дітям бавитися з упаковкою, оскільки це може бути небезпечно (ризик задусіння).
- Зберігайте прилад поза зоною досяжності тварин та впливу погодних умов.

Ризики й небезпеки

 **Небезпека! Ураження струмом через пошкодження пристрою/ мережевого кабелю.**

- ▶ Не використовуйте пристрій, якщо він не працює належним чином, був пошкоджений або ж побував у воді. Щоб уникнути небезпеки, ремонт слід виконувати тільки в уповноваженому сервісному центрі або силами кваліфікованого електротехніка з використанням оригінальних запчастин.
- ▶ Не користуйтеся пристроєм із пошкодженим мережним кабелем. Мережевий кабель пристрою не замінюється. При пошкодженні мережевого кабелю пристрій потрібно утилізувати.

 **Небезпека! Ураження струмом через потрапляння рідини.**

- ▶ Не використовуйте пристрій поблизу від ванни, душу та інших ємностей, що містять воду. Також забороняється користуватися пристроєм у місцях з високою вологістю повітря.

- ▶ Після використання приладу у ванній кімнаті одразу витягайте вилку мережевого кабелю із розетки, оскільки близькість води становить небезпеку навіть для вимкненого приладу.
- ▶ Завжди розміщуйте або зберігайте електричні прилади таким чином, щоб вони не могли впасти у воду (наприклад, в умивальник).
- ▶ Не беріть прилад і не вставляйте штекер в розетку / не виймайте з неї вологими руками.
- ▶ Якщо під'єднаний до електромережі прилад упав у воду, у жодному разі не торкайтеся приладу або води. Одразу витягніть вилку мережевого кабелю із розетки.
- ▶ Перш ніж знов увімкнути пристрій, перевірте його в сервісному центрі.
- ▶ Користуйтеся пристроєм і зберігайте його тільки у сухих приміщеннях.
- ▶ У якості додаткового заходу безпеки рекомендується передбачити в електричному контурі автомат захисту від струму пошкодження з номінальним струмом відключення не більше 30 мА. Порадьтеся з вашим електриком.



Увага! Небезпека опіків і пожежі.

- ▶ Під час використання та одразу після його завершення нагрівальні пластини мають дуже високу температуру. Не торкайтеся до шкіри на голові та інших частинах тіла або до очей! Існує небезпека опіку!
- ▶ Завжди дотримуйтеся безпечної дистанції до легкозаймистих предметів, таких як гардини, штори та ін.
- ▶ Після використання покладіть прилад на тверду теплостійку поверхню.
- ▶ Дочекайтеся повного охолодження приладу, перш ніж приступити до очищення або прибрати його в місце зберігання.
- ▶ Під час і після використання приладу не залишайте його без нагляду.



Обережно! Пошкодження в разі неправильного поводження.

- ▶ Щоб уникнути пошкодження волосся, переконайтеся, що у ньому відсутні хімічні речовини, які могли залишитися після перманенту або фарбування.
- ▶ Пристрій призначений для використання тільки від джерела з напругою, що вказана на інформаційній табличці.
- ▶ Використовуйте тільки приладдя, рекомендоване виробником.
- ▶ Не тримайте пристрій за мережевий кабель при перенесенні; виймаючи з розетки, тягніть за вилку, а не за кабель або пристрій.

- ▶ Тримайте мережевий кабель і пристрій якнайдалі від гарячих поверхонь.
- ▶ Не зберігайте пристрій з перекрученим або перегнутим мережним кабелем.

Загальні інструкції з використання

Інформація щодо користування посібником з експлуатації

- ▶ Перед першим використанням пристрою уважно прочитайте весь посібник з експлуатації.
- ▶ Посібник з експлуатації є частиною виробу і мусить надійно зберігатися в легко доступному місці.
- ▶ Ви можете отримати цей посібник з експлуатації в форматі PDF в одному з наших сервісних центрів. Заяву про відповідність стандартам ЄС на інших офіційних мовах країн ЄС можна також отримати в одному з наших сервісних центрів.
- ▶ У разі передачі пристрою третій особі слід також додати цей посібник з експлуатації.

Роз'яснення символів і сигнальних слів

Наступні символи і сигнальні слова використовуються в цьому посібнику з експлуатації, на пристрої або на упаковці.



ЗАБОРОНА

Цей символ забороняє використання пристрою поблизу ванн, душових, умивальників та інших ємностей, заповнених водою.



НЕБЕЗПЕКА

Небезпека ураження електричним струмом, що може спричинити тяжкі тілесні ушкодження чи навіть смерть.



НЕБЕЗПЕКА

Небезпека вибуху, що може спричинити тяжкі тілесні ушкодження чи навіть смерть.



ПОПЕРЕДЖЕННЯ

Попередження про можливість отримання тілесних ушкоджень чи існуючий ризик для здоров'я.



ОБЕРЕЖНО

Небезпека пошкодження майна.



Корисна інформація й поради.

- ▶ Вказівка на необхідність виконання певної дії.
1. Виконайте ці інструкції в наведеній послідовності.
 - 2.
 - 3.

Опис виробу

Позначення деталей (мал. 1)

- A Нагрівальні пластини, пружні
- B Ручка
- C Мережевий кабель із захистом від провертання
- D Регулятор температури
- E Світлодіодний індикатор
- F Вимикач

Технічні характеристики

Робоча напруга:	220–240 В непост. струму / 50/60 Гц
Споживання потужності:	46 Вт
Розміри (Д x Ш x В):	260 x 29 x 36 мм
Вага:	210 г без мережевого кабелю
Умови експлуатації	
Навколишнє середовище:	0°C – +40°C

Випрямляч має захисну ізоляцію та захищений від радіоперешкод. Він відповідає вимогам Директиви ЄС щодо електромагнітної сумісності 2014/30/EU та Директиви по низьковольтному обладнанню 2014/35/EU.

Використання

Підготовка

- ▶ Перевірте комплектність поставки.
- ▶ Перевірте всі деталі на наявність пошкоджень, отриманих у процесі транспортування.

Безпека



Обережно! Пошкодження через використання невідповідної напруги.

- ▶ Випрямляч призначений для використання тільки від джерела з напругою, що вказана на інформаційній таблиці.

Використання

1. Вставте штекер у розетку.
2. Увімкніть випрямляч за допомогою вимикача (F) (мал. 2ⓐ). Світлодіодний індикатор (E) почне горіти червоним кольором.
3. Встановіть бажану температуру (150°C – 230°C).
 - Для підвищення температури обертайте регулятор температури (D) за годинниковою стрілкою (мал. 3ⓐ).
 - Для зниження температури обертайте регулятор температури (D) проти годинникової стрілки (мал. 3ⓑ).
4. При досягненні робочої температури світлодіодний індикатор (E) почне блимати.

- Після використання вимкніть випрямляч за допомогою вимикача (мал. 2Ⓢ). Світлодіодний індикатор погасне.
- Витягніть штекер із розетки.
- Дочекайтеся охолодження випрямляча.

Автоматичне вимкнення

Випрямляч автоматично відключається через 50 хвилин після останнього натискання.

Експлуатація

Вказівки щодо укладання волосся

- Ретельно вимийте й обполосніть волосся.
- Висушіть волосся.
- Розчешіть волосся щіткою або гребінцем.
- Відокреміть невелику прядку.
- Помістіть прядку волосся біля самої її основи між нагрівальними пластинами приладу.
- Притисніть пластини випрямляча одну до одної та повільно ведіть уздовж прядки у напрямі кінчиків волосся.



- Не тримайте прядку у випрямлячі довше декількох секунд, бо це може призвести до пошкодження волосся.

- Розкрийте випрямляч і відпустіть прядку.
- Повторіть процес до досягнення бажаного результату.

ТИТАН, КЕРАМІКА ТА ТУРМАЛІН покриття нагрівальних пластин (залежно від моделі)

Негативні іони справляють антистатичну дію та оберігають волосся від пошкодження. Вони закривають лускатий шар волосся, створюючи гладку, шовковисту поверхню. Також вони утримують природну вологу волосся та надають йому чудового блиску.

Технічне обслуговування



Увага! Травмування й пошкодження майна в разі невідповідного поводження.

- Перед початком чищення або технічного обслуговування вимкніть випрямляч. Від'єднайте випрямляч від електричної мережі.
- Дочекайтеся повного охолодження випрямляча.

Чищення та догляд



Небезпека! Ураження струмом через потрапляння рідини.

- Не занурюйте випрямляч у воду!
- Пильуйте, щоб усередину пристрою не потрапляла рідина.



Обережно! Пошкодження агресивними хімікатами.

- Агресивні хімікати можуть пошкодити випрямляч і приладдя.
- Не використовуйте розчинники та абразивні засоби для чищення.

- Протирайте випрямляч м'якою, за необхідності злегка зволоженою ганчіркою.

Усунення несправностей

Випрямляч не нагрівається.

Причина: Порушене живлення.

- Переконайтеся, що штепсельна вилка пристрою надійно підключена до електричної розетки. Перевірте електричний кабель на наявність пошкоджень.

Якщо не вдалося вирішити проблему за допомогою цих вказівок, зверніться до нашого сервісного центру. В ніякому разі не намагайтеся відремонтувати випрямляч самостійно!

Утилізація



Обережно! Неправильна утилізація завдає шкоди навколишньому середовищу.

- Належна утилізація сприяє захисту природи й допомагає запобігти можливому шкідливому впливу на людину та навколишнє середовище.

Дотримуйтеся вимог діючого законодавства при утилізації пристрою.

Інформація щодо утилізації електричного та електронного обладнання у країнах ЄС:



Питання утилізації електричних приладів на території Європейського Союзу регулюються національними нормами, які ґрунтуються на Директиві ЄС 2012/19/ЄС щодо утилізації електричних приборів та обладнання. Згідно з цією Директивою не можна викидати пристрій разом із домашнім чи комунальним сміттям.

Ви можете безкоштовно здати його до комунальних пунктів збору та вторинної переробки.

Упаковка виробу виготовлена з матеріалів, що піддаються вторинній переробці. Утилізуйте їх екологічно безпечним способом і відправляйте на вторинну переробку.

Üldised ohutusjuhised

 **Lugege ja järgige kõiki ohutusjuhiseid ja hoidke ohutusjuhend alles!**

Sihipärane kasutamine

- Kasutage sirgestustange ainult inimjuuste sirgestamiseks.
- Seade on mõeldud professionaalseks kasutamiseks.

Nõuded kasutajale

- Lugege kasutusjuhend enne seadme esmakordset kasutuselevõtmist läbi ja tutvuge seadmega.
- See seade ei ole mõeldud kasutamiseks piiratud füüsiliste, sensoorsete või vaimsete võimetega isikutele (kaasa arvatud lapsed) või isikutele, kellel ei ole piisavalt kogemusi või teadmisi, välja arvatud siis, kui nad kasutavad seadet järelevalve all või neid on seadme kasutamise osas juhendanud nende turvalisuse eest vastutav isik. Lapsi tuleb jälgida, veendumaks, et nad seadmega ei mängi.
- Vältige seadme pakendi sattumist laste kätte, sest see võib olla ohtlik (lämbumisoht!).
- Hoidke seadet loomadele kättesaamatult ja ilmastikumõjutuste eest kaitstult.

Ohud

-  **Oht! Seadme või toitejuhtme kahjustumisel elektrilöögi oht.**
- ▶ Ärge kasutage seadet, kui see ei tööta nõuetekohaselt, on kahjustatud või kui see on kukkunud vette. Ohtude vältimiseks laske remonditööd teostada üksnes volitatud teeninduskeskuses või elektriku väljaõppega spetsialistil, kasutades seejuures originaalvaruosi.
 - ▶ Ärge kasutage seadet kunagi kahjustatud toitejuhtmega. Seadme toitejuhet ei saa välja vahetada. Kahjustatud toitejuhtmega seade tuleb utiliseerida.

-  **Oht! Elektrilöögi oht seadmesse tungiva vedeliku tõttu.**
- ▶ Ärge kasutage seadet vanni, dušialuse või muude mahutite läheduses, milles on vesi. Samuti ärge kasutage seadet suure õhuniiskusega kohtades.
 - ▶ Kui seadet kasutatakse vannitoas, siis eemaldage seade peale kasutamist kohe vooluvõrgust, kuna läheduses olev vesi võib olla ohtlik ka välja lülitatud seadme korral.

- ▶ Asetage või hoiustage elektriseadmed alati nii, et need ei kukuks vette (nt kraanikaussi).
- ▶ Ärge kasutage seadet kunagi niiskete kätega, samuti ärge ühendage ega tõmmake välja võrgupistikut niiskete kätega.
- ▶ Ärge mitte mingil juhul puudutage vette kukkunud ja vooluvõrguga ühendatud elektriseadet ega vett. Eemaldage seade kohe vooluvõrgust.
- ▶ Laske seade enne uuesti kasutuselevõtmist teeninduskeskuses üle kontrollida.
- ▶ Kasutage ja hoidke seadet ainult kuivades ruumides.
- ▶ Täiendava ohutusmeetmena soovitame paigaldada vooluringi kontrollitud rikkevoolukaitsme (RCD), mille maksimaalne rakendusvool on 30 mA. Küsige nõu oma elektrikult.



Hoiatus! Põletus- ja tuleoht!

- ▶ Kuumutusplaadid on töötamise ajal ja vahetult peale töötamist väga kuumad. Vältige kokkupuudet naha, peanaha või silmadega! Te võite end põletada!
- ▶ Hoidke kõikide kergesti süttivate esemetega, nt kardinad või eesriided, alati piisavat distantssi.
- ▶ Asetage seade peale kasutamist kuumuskindlale pinnale.
- ▶ Enne puhastamist või hoiustamist laske seadmel täielikult jahtuda.
- ▶ Ärge jätke seadet kasutamise ajal ja peale kasutamist järelevalveta.



Ettevaatust! Asjatundmatust käsitsemisest tingitud kahjustused.

- ▶ Juuste kahjustamise vältimiseks veenduge, et juustes ei oleks enam keemilistest lakkidest või värvimisest jäänud kemikaale.
- ▶ Kasutage seadet alati üksnes tüübisildil ära toodud pingega.
- ▶ Kasutage ainult tootja poolt soovitatud tarvikuid.
- ▶ Ärge hoidke seadet toitejuhtmest ja selle vooluvõrgust eemaldamisel tõmmake pistikust, aga mitte juhtmest või seadmest.
- ▶ Hoidke toitejuhe ja seade kuumadest pindadest eemal.
- ▶ Ärge hoiustage seadet keerdunud või väändunud toitejuhtmega.

Üldised juhised kasutajale

Teave kasutusjuhendi kasutamise kohta

- ▶ Enne seadme esmakordset kasutamist lugege kasutusjuhend täielikult läbi ja püüdke sellest aru saada.
- ▶ Kasutusjuhend on toote osa. Säilitage seda hoolikalt käepärases kohas.
- ▶ Kasutusjuhendi võib tellida meie teeninduskeskustest ka PDF-failina. EÜ vastavusdeklaratsiooni võib meie teeninduskeskustest küsida ka teistes Euroopa Liidu ametlikes keeltes.
- ▶ Seadet kolmandale isikule üle andes andke üle ka kasutusjuhend.

Sümbolite ja juhiste selgitused

Selles kasutusjuhendis, seadmel või selle pakendil kasutatakse järgnevaid sümboliteid ja märgusõnu.



KEELD

See sümbol keelab seadme kasutamise vannide, duššide, kraanikausside ja teiste veega täidetud anumate läheduses.



OHT

Raske kehavigastuse või surmaga lõppeva elektrilöögi oht.



OHT

Raske kehavigastuse või surmaga lõppeva plahvatuse oht.



HOIATUS

Võimaliku kehavigastuse või terviseriski hoiatus.



ETTEVAATUST

Viide materiaalse kahju ohule.



Kasulik teave ja nõuanded.

- ▶ Teil palutakse teostada teatud toimingud.
1. Teostage need toimingud kirjeldatud järjekorras.
 - 2.
 - 3.

Tootekirjeldus

Osade nimetused (joon 1)

- A Kuumutusplaadid, vetruvad
- B Käepide
- C Pöörlev toitekaabel
- D Temperatuuriregulaator
- E LED-näidik
- F Lülitit sisse- ja väljalülitamiseks

Tehnilised andmed

Tööpinge:	220 – 240 V AC / 50/60 Hz
Võimsus:	46 W
Mõõtmed (p x l x k):	260 x 29 x 36 mm
Kaal:	210 g ilma toitejuhtmeta
Töötõingimused	
Ümbristseva keskkonna temperatuur:	0 – 40 °C

Sirgestustangidel on kaitseisolatsioon ning need ei tekita raadiohäiret. Seade vastab Euroopa Liidu elektromagnetilise ühilduvuse direktiivile 2014/30/EL ja madalpingedirektiivile 2014/35/EL.

Seadmega töötamine

Ettevalmistamine kasutuselevõtuks

- ▶ Kontrollige tarnekomplekti terviklikkust.
- ▶ Kontrollige kõiki osi võimalike transpordikahjustuste suhtes.

Ohutus



Ettevaatust! Vales toitepingest tingitud kahjustused.

- ▶ Kasutage sirgestustange alati üksnes tüübisildil ära toodud pingega.

Seadmega töötamine

1. Ühendage võrgupistik vooluvõrku.
2. Lülitage sirgestustangid lülitist (F) sisse (joon 2, Ⓐ). LED-näidik (E) põleb punaselt.
3. Valige soovitud temperatuur (150 – 230 °C).
 - Temperatuuri tõstmiseks pöörake temperatuuriregulaatorit (D) päripäeva (joon 3, Ⓐ).
 - Temperatuuri alandamiseks pöörake temperatuuriregulaatorit (D) vastupäeva (joon 3, Ⓑ).
4. Töötemperatuuri saavutamisel LED-näidik (E) vilgub.
5. Peale kasutamist lülitage sirgestustangid lülitist välja (joon 2, Ⓒ). LED-näidik kustub.
6. Eemaldage pistik pistikupesast.
7. Laske sirgestustangidel jahtuda.

Automaatne väljalülitus

Sirgestustangid lülituvad 50 minuti pärast automaatselt välja.

Kasutamine

Juhiseid edukaks soenguseadmiseks

1. Peske ja loputage juuksed hoolikalt.
2. Kuivatage juuksed.
3. Harjake või kammige juukseid.
4. Jagage juuksed salkudeks.
5. Asetage üks eraldatud juuksesalk juureosas kuumutusplaatide vahele.
6. Hoidke sirgestustange kokku surutuna ja tõmmake aeglaselt mööda juuksesalku suunaga juurtest otsteni.



- ▶ Ärge hoidke juuksesalke sirgestustangide vahel kauem kui mõni sekund, kuna see võib juukseid kahjustada.

7. Avage sirgestustangid ja laske juuksesalgul välja libiseda.
8. Korrake protsessi kuni soovitud tulemuse saavutamiseni.

TITAANI, KERAAMIKA või TURMALIINIGA kaetud kuumutusplaadid (sõltuvalt mudelist)

Negatiivsed ioonid on antistaatilise toimega ja juuste suhtes leebed. Negatiivsed ioonid sulgevad juuksekarva väliskihi (kutiikula) ja muudavad nii juuste pealispinna siledaks ja siidiseks. Need sulgevad loomuliku niiskuse juuksekarva sisse ja hoolitsevad nii laitmatu läike eest.

Korrashoid



Hoiatus! Asjatundmatu käsitsemine võib põhjustada vigastusi ja kahjustusi.

- ▶ Lülitage sirgestustangid enne kõikide puhastus- ja hooldustööde algust välja. Eemaldage sirgestustangid vooluvõrgust.
- ▶ Laske sirgestustangidel tervikuna jahtuda.

Puhastamine ja hooldus



Oht! Elektrilöögi oht seadmesse tungiva vedeliku tõttu.

- ▶ Ärge kastke sirgestustange vette!
- ▶ Vältige vedelike tungimist seadme sisse.



Ettevaatust! Agressiivsetest kemikaalidest tingitud kahjustused.

- Agressiivsed kemikaalid võivad sirgestustange ja tarvikuid kahjustada.
- ▶ Ärge kasutage lahusteid ja abrasiivseid vahendeid.

- ▶ Pühkige sirgestustange ainult pehme, vajadusel kergelt niiske lapiga.

Probleemide kõrvaldamine

Sirgestustangid ei soojene.

Põhjus: vooluvarustuse häired.

- ▶ Veenduge, et pistiku ja pistikupesa vahel on laitmatu ühendus. Kontrollige toitejuhtet võimalike kahjustuste osas.

Kui teil ei õnnestu nende juhiste abil probleemi lahendada, pöörduge meie teeninduskeskuse poole. Ärge kunagi püüdke sirgestustange ise parandada!

Utiliseerimine



Ettevaatust! Keskkonnakahju vältimiseks.

- ▶ Nüüetekohane utiliseerimine on keskkonkaitses hõlpsam ja takistab inimese ja keskkonna kahjustamist.

Järgige seadme utiliseerimisel vastavaid õigusakte.

Euroopa Ühenduse elektriliste ja elektrooniliste seadmete utiliseerimise alane info:



Euroopa Ühenduses toimub elektriliste seadmete utiliseerimine vastavalt kohalikele regulatsioonidele, mis põhinevad Euroopa Liidu elektri- ja elektroonikaseadmete jäätmeid käsitleval direktiivil 2012/19/EÜ (WEEE).

Selle alusel ei tohi seadet enam utiliseerida koos olmeprügi või majapidamisjäätmetega.

Seade võetakse tasuta vastu kohaliku omavalitsuse kogumispunktis või jäätmejaamas.

Toote pakend on valmistatud taaskasutatavatest materjalidest. Utiliseerige see keskkonnasõbralikult ja suunake taaskasutusse.

Lietošanas instrukcija – 4417 tipa matu taisnotāja

Vispārējās drošības norādes

 **Izlasiet, ievērojiet un saglabāiet visas drošības instrukcijas!**

Paredzētais lietojums

- Lietojiet matu taisnotāju vienīgi cilvēka matu taisnošanai.
- Šī ierīce ir paredzēta izmantošanai komerciālos nolūkos.

Prasības lietotājam

- Pirms lietošanas pilnībā izlasiet lietošanas instrukciju un iepazīstiet pašu ierīci.
- Šo ierīci nav paredzēts lietot personām (ieskaitot bērnus) ar pazeminātām fiziskajām, sensorajām vai garīgajām spējām vai nepietiekamu pieredzi un zināšanām, ja vien tās neuzrauga vai par ierīces lietošanu nav apmācījusi persona, kas atbild par viņu drošību. Bērnus nevajadzētu atstāt bez uzraudzības, lai nodrošinātu, ka viņi nerotaļājas ar ierīci.
- Neļaujiet ierīces iesaiņojumam nonākt bērnu rokās, jo tas saistīts ar risku (nosmakšanas risks!).
- Ierīce jāsaugā no dzīvniekiem, kā arī no laikapstākļu ietekmes.

Apdraudējums

 **Bīstami! Ierīces/barošanas kabeļa bojājumi var izraisīt strāvas triecienu.**

- ▶ Neizmantojiet iekārtu, ja ir traucēta tās darbība, tā ir bojāta vai iekritusi ūdenī. Lai neradītu apdraudējumu, remontu drīkst veikt vienīgi autorizētā servisa centrā vai elektrotehnikā apmācīts specializētais personāls, izmantojot oriģinālās rezerves daļas.
- ▶ Nekad neizmantojiet ierīci ar bojātu barošanas kabeli. Strāvas vadu nav iespējams nomainīt. Bojāta strāvas vada gadījumā ierīce ir jānodod pārstrādei.

 **Bīstami! Šķidrumu iekļūšana ierīcē var izraisīt strāvas triecienu.**

- ▶ Nelietojiet šo ierīci līdžās vannai, dušai vai citai ūdens tvertnei. Nelietojiet to arī vietās, kur ir liels gaisa mitrums.
- ▶ Izmantojot ierīci vannas istabā, uzreiz pēc lietošanas ir jāatvieno tīkla kontaktdakša, jo atrašanās ūdens tuvumā rada apdraudējumu, pat ja ierīce ir izslēgta.
- ▶ Vienmēr novietojiet un glabāiet elektroierīci tā, lai tā nevarētu iekrist ūdenī, piemēram, izlietnē.

- ▶ Nekādā gadījumā nelietojiet ierīci, kā arī neatvienojiet un nepievienojiet barošanas vadu kontaktligzdai ar mitrām rokām.
- ▶ Nekādā gadījumā nepieskarieties ūdenī iekritušai ierīcei, kas ir savienota ar elektrotīklu, un nemēģiniet to satvert ūdenī. Nekavējoties pārtrauciet strāvas padevi ierīcei.
- ▶ Ierīci pirms lietošanas atsākšanas nogādājiet uz pārbaudi servisa centrā.
- ▶ Izmantojiet un uzglabājiet ierīci tikai sausās telpās.
- ▶ Kā papildu drošības līdzekli ieteicams iebūvēt tīklā elektrības drošinātāju (RCD) ar nominālo atslēgšanas strāvas stiprumu ne vairāk par 30 mA. Par to konsultējieties ar kvalificētu elektriķi.



Brīdinājums! Apdedzināšanās un uzliesmošanas risks.

- ▶ Lietošanas laikā un tūlī pēc lietošanas karsēšanas plāksnes vēl ir karstas. Nekad neļaujiet tam pieskarties ādai, galvas ādai vai acīm! Jūs varat apdedzināties!
- ▶ Vienmēr lietojiet ierīci pietiekamā attālumā no viegli uzliesmojošiem priekšmetiem, piem., aizkariem.
- ▶ Pēc lietošanas novietojiet ierīci uz stabilas un karstumizturīgas pamatnes.
- ▶ Pirms ierīces tīrīšanas vai noglabāšanas ļaujiet tai pilnībā atdzist.
- ▶ Lietošanas laikā un pēc tās neatstājiet ierīci bez uzraudzības.



Uzmanību! Nepareiza izmantošana var radīt zaudējumus.

- ▶ Lai izvairītos no matu bojājumiem, nodrošiniet, lai tajos vairs neatrastos nekādas ķīmiskas vielas pēc ilgviļņu veidošanas vai krāsošanas.
- ▶ Izmantojiet ierīci tikai ar spriegumu, kas atbilst uz tipa plāksnītes norādītajam.
- ▶ Izmantojiet tikai ražotāja apstiprinātus piederumus.
- ▶ Nepārnēsājiet ierīci aiz barošanas kabeļa un, izraujot spraudni no rozetes, vienmēr velciet aiz spraudņa, nevis aiz vada vai ierīces.
- ▶ Sargājiet ierīci un strāvas kabēli no karstām virsmām.
- ▶ Neuzglabājiet ierīci ar savērtu vai pārlocītu barošanas kabēli.

Vispārējās norādes lietotājiem

Informācija par Lietošanas instrukciju

- ▶ Pirms uzsākt iekārtas izmantošanu ir jāizlasa un jāizprot tās Lietošanas instrukcija.
- ▶ Uzskatiet Lietošanas instrukciju par produkta sastāvdaļu un uzglabājiet to drošā un viegli pieejamā vietā!
- ▶ Šo lietošanas instrukciju var iegūt mūsu servisa centros arī PDF faila formātā. Mūsu servisa centros var iegūt ES atbilstības deklarāciju arī citās ES oficiālajās valodās.
- ▶ Nododot iekārtu trešajām personām, nododiet arī Lietošanas instrukciju.

Simbolu un instrukciju skaidrojums

Šādi simboli un signālvārdi tiek izmantoti šajā lietošanas instrukcijā, uz ierīces un uz iepakojuma.



AIZLIEGUMS

Šis simbols aizliedz lietot ierīci vannu, dušu, izlietņu un citu, ar ūdeni pildītu, tvertnu tuvumā.



BĪSTAMI

Pastāv elektriskās strāvas trieciena risks, kas var izraisīt smagus miesas bojājumus vai pat nāvi.



BĪSTAMI

Pastāv eksplozijas risks, kas var izraisīt smagus miesas bojājumus vai pat nāvi.



BRĪDINĀJUMS

Brīdinājums par iespējamu miesas bojājumu vai veselības kaitējuma risku.



PIESARGĪETIES

Apzīmē materiālo zaudējumu radīšanas risku.



Piezīme ar nozīmīgu informāciju un padomiem.

- ▶ Jums būs nepieciešams veikt kādu darbību.

1. Darbības ir veicamas norādītajā kārtībā.
- 2.
- 3.

Izstrādājuma apraksts

Detāļu apzīmējumi (att. 1)

- A Karsēšanas plāksnes, ar atspērēm
- B Rokturis
- C Rotējošs strāvas kabelis
- D Temperatūras regulators
- E Gaismas diodes indikators
- F Ieslēgšanas/izslēgšanas slēdzis

Tehniskie dati

Barošanas spriegums:	220 – 240 V mainstrāva / 50/60 Hz
Jaudas patēriņš:	46 W
Izmēri (AxPxG):	260 x 29 x 36 mm
Svars:	210 g bez barošanas vada
Ekspluatācijas apstākļi	
Vides temperatūra:	0°C – +40°C

Matu taisnotājs ir izolēts un nerada elektromagnētiskus traucējumus. Tā atbilst Eiropas Parlamenta un Padomes Direktīvai 2014/30/ES par elektromagnētisko savietojamību un Eiropas Parlamenta un Zemsprieguma direktīvai 2014/35/ES.

Ekspluatācija

Sagatavošana

- ▶ Pārbaudiet, vai ir piegādāts viss piegādes komplekts.
- ▶ Pārbaudiet, vai transportēšanas laikā nav sabojātas ierīces detaļas.

Drošība



Uzmanību! Nepareiza elektroapgāde var radīt bojājumus.

- ▶ Izmantojiet matu taisnotāju tikai ar datu plāksnītē norādīto spriegumu.

Ekspluatācija

1. Iespraudiet spraudni elektriskā tīkla kontaktligzdā.
2. Ieslēdziet matu taisnotāju ar ieslēgšanas/izslēgšanas slēdzi (F) (att. 2Ⓞ). Deg sarkanais gaismas diodes indikators (E).
3. Noregulējiet vēlamu temperatūru (150°C – 230°C).
 - Pagrieziet temperatūras regulatoru (D) pa labi, lai paaugstinātu temperatūru (3. att. Ⓞ).
 - Pagrieziet temperatūras regulatoru (D) pa kreisi, lai pazeminātu temperatūru (3. att. Ⓞ).
4. Sasniedzot darbības temperatūru, iemirgojas LED gaismas indikators (E).
5. Pēc lietošanas izslēdziet matu taisnotāju ar ieslēgšanas/izslēgšanas slēdzi (att. 2Ⓞ). Gaismas diodes indikators nodziest.
6. Atvienojiet kontaktspraudni no rozetes.
7. Ļaujiet matu taisnotājam atdzist.

Automātiska ierīces izslēgšana

Pēc 50 minūtēm matu taisnotājs automātiski izslēdzas.

Lietošana

Norādījumi veiksmīgai matu ievieidošanai

1. Rūpīgi izmazgājiet un izskalojiet matus.
2. Izžāvējiet tos.
3. Izsukājiet vai izķemmējiet matus.
4. Atdaliet dažas šķipsnas.
5. Novietojiet atdalīto matu šķipsnu starp karsēšanas plāksnēm pie pamatnes.
6. Turiet matu taisnotāju saspiestu un lēnām virziet to gar šķipsnu prom no galvas.



- Neturiet matu šķipsnu matu taisnotājā ilgāk kā dažas sekundes, jo pretējā gadījumā tas var sabojāt matus.

7. Atveriet matu taisnotāju un ļaujiet šķipsnai izslīdēt ārā.
8. Atkārtojiet šo piegājieni, līdz ir sasniegts vēlamais rezultāts.

AR TITĀNU, KERAMIKU & TURMALĪNU pārklātas karsēšanas plāksnes (atbilstoši modelim)

Negatīvie joni iedarbojas antistatiski un saudzē matus. Negatīvie joni noslēdz matu zvīņu slāni un padara matu virsmu gludu un zīdainu. Tie ieslēdz matu dabisko mitrumu un tādējādi nodrošina īstu spīdumu.

Apkope



Brīdinājums! Nepareizas lietošanas izraisītas traumas un mantiskie bojājumi.

- Pirms jebkuru tīrīšanas un apkopes darbu uzsākšanas izslēdziet matu taisnotāju un atvienojiet to no strāvas padeves. Atvienojiet matu taisnotāju no strāvas padeves.
- Ļaujiet matu taisnotājam pilnībā atdzist.

Tīrīšana un kopšana



Bīstami! Šķidruma iekļūšana ierīcē rada elektriskās strāvas trieciena risku.

- Neiegremdējiet matu taisnotāju ūdenī!
- Neļaujiet šķidrumam iekļūt ierīces korpusā.



Uzmanību! Agresīvas ķīmiskās vielas var radīt bojājumus.

- Agresīvas ķīmiskās vielas var radīt bojājumus matu taisnotājam un tā piederumiem.
- Neizmantojiet šķīdinātājus un abrazīvus līdzekļus.

- Noslaukiet matu taisnotāju tikai ar mīkstu, ja nepieciešams viegli samitrinātu drāniņu.

Problēmu novēršana

Matu taisnotājs nesilst

Iemesls: bojāta elektroapgāde.

- Pārbaudiet, vai ir kontakts starp kontaktspraudni un tīkla kontaktligzdu. Pārbaudiet, vai nav bojāts strāvas kabelis.

Ja pēc šo norādījumu izpildīšanas saglabājas darbības traucējumi, tad lūdzam vērsties mūsu servisa centrā. Nekādā gadījumā nemēģiniet pats labot matu taisnotāju!

Utilizācija



Uzmanību! Nepareiza utilizācija kaitē apkārtnējam videi.

- Pareiza utilizācija palīdz aizsargāt apkārtnējo vidi un samazina iespējamo kaitīgo ietekmi uz cilvēkiem un dabu.

Utilizējot iekārtu, pievērsiet uzmanību spēkā esošajām prasībām. Informācija par elektrisko un elektronisko iekārtu utilizāciju Eiropas Savienībā:



Eiropas Savienībā elektroierīču utilizāciju nosaka valstu noteikumi, kas ir balstīti uz ES direktīvu 2012/19/EU par elektrisko un elektronisko iekārtu atkritumiem (EEIA). Saskaņā ar to, šo iekārtu vairs nedrīkst utilizēt kopā ar sadzīves atkritumiem. Iekārtu par brīvu pieņem sabiedriskajās atkritumu savākšanas vai šķirošanas vietās. Produkta iepakojums ir izgatavots no pārstrādājama materiāla. Utilizējiet viedai draudzīgā veidā un nododiet otrreizējai pārstrādei.

Bendrosios atsargumo priemonės

 **Perskaitykite ir atkreipkite dėmesį į visas atsargumo priemones bei pasilikite ateičiai!**

Naudojimas pagal paskirtį

- Naudokite plaukų tiesinimo prietaisą tik žmogaus plaukams tiesinti.
- Šis prietaisas sukurtas profesinės veiklos vykdymui.

Reikalavimai naudotojui

- Prieš pradėdami naudoti, perskaitykite visas naudojimo instrukcijas ir susipažinkite su prietaisu.
- Šis prietaisas nėra skirtas naudoti žmonėms (tame tarpe vaikams) su ribotais fiziniais, jutimais ar protiniais gebėjimais bei asmenims, neturintiems pakankamai patirties ir žinių, išskyrus atvejus, kai juos naudojančius prietaisą prižiūri ir instruktuoja asmuo, atsakingas už jų saugumą. Neleisti vaikams žaisti su prietaisu.
- Stebėkite, kad prietaiso pakuotė nepatektų į vaikų rankas, tai pavojinga (pavojus uždusti!).
- Prietaisą laikykite gyvūnams nepasiekiamoje vietoje arba ten, kur jis gali būti paveiktas oro sąlygų.

Pavojai

 **Pavojus! Elektros smūgio pavojus esant sugadintam prietaisui / maitinimo laidui.**

- ▶ Nenaudokite prietaiso, jei jis tinkamai neveikia, jei yra sugadintas, arba jei jis įkrito į vandenį. Kad būtų išvengta pavojaus, remontą turi atlikti tik įgalioti aptarnavimo centrai arba prietaisą naudoti apmokyti specialistai, naudodami tik originalias dalis.
- ▶ Niekada nenaudokite prietaiso su pažeistu maitinimo laidu. Prietaiso maitinimo laidas nėra keičiamas. Sugedus maitinimo laidui, prietaisas turi būti išmestas.

 **Pavojus! Elektros smūgio pavojus patekus skysčiui.**

- ▶ Nenaudokite prietaiso netoli vonių, dušo kabinų ar kitų indų, kuriuose yra vandens. Taip pat nenaudokite vietose, kuriose yra labai drėgna.
- ▶ Baigę naudoti prietaisą vonios kambaryje, iš karto jį ištraukite iš elektros lizdo, kadangi vanduo kelia pavojų net ir išjungus prietaisą.

- ▶ Elektros prietaisus visuomet padėkite arba laikykite taip, kad jie neįkristų į vandenį (pvz. kriauklę).
- ▶ Drėgnomis rankomis niekada nekiškite kištuko į elektros lizdą, netraukite jo iš elektros lizdo ir nesinaudokite prietaisu.
- ▶ Jei elektros prietaisas įkrito į vandenį ir jis yra prijungtas prie elektros tinklo, nelieskite nei jo, nei vandens. Tučtuojau ištraukite kištuką iš lizdo.
- ▶ Prieš prietaisą vėl pradėdami naudoti, patikrinkite klientų aptarnavimo centre.
- ▶ Prietaisą naudoti ir laikyti tik sausose patalpose.
- ▶ Rekomenduojame kaip papildomą apsaugos priemonę į elektros tinklą įmontuoti patikrintą srovės nuotėkio relę (RCD) su ne didesniu nei 30 mA jautrumu. Pasitarkite su elektriku.



Įspėjimas! Nusideginimo ir gaisro pavojus.

- ▶ Kaitinimo plokštelės naudojimo metu ir tuojau po to yra labai karštos. Niekada neprilieskite jo prie odos, galvos odos ar akių! Galite nusideginti!
- ▶ Laikykitės saugaus atstumo nuo greitai užsidegančių daiktų, pvz., užuolaidų.
- ▶ Po naudojimo padėkite prietaisą ant tvirto ir karščiui atsparaus pagrindo.
- ▶ Tik visai atvėsusį prietaisą galima valyti ar dėti į laikymo vietą.
- ▶ Nepalikite prietaiso be priežiūros, kai jį naudojate ir kol jis atvės.



Atsargiai! Sugadinimo pavojus netinkamai naudojant.

- ▶ Kad plaukai nebūtų pažeisti, įsitikinkite, kad plaukuose nebėra nuo ilgalaikio sušukavimo ar plaukų dažymo likusių cheminių medžiagų.
- ▶ Įjunkite prietaisą tik su duomenų plokštelėje nurodyta įtampa.
- ▶ Naudokite tik gamintojo rekomenduojamus priedus.
- ▶ Neneškite prietaiso laikydami už maitinimo laido, atjunkite prietaisą nuo elektros lizdo traukdami kištuką, o ne laidą ar prietaisą.
- ▶ Maitinimo laidą ir prietaisą laikykite atokiau nuo įkaitusių paviršių.
- ▶ Nelaikykite prietaiso, jei maitinimo laidas susisukęs ar užlenktas.

Bendrosios nuorodos naudotojui

Informacija apie naudojimo instrukcijos naudojimą

- ▶ Prieš pradėdami naudotis prietaisu, perskaitykite visas naudojimo instrukcijas.
- ▶ Naudojimo instrukcija yra prietaiso dalis, laikykite ją gerai prieinamoje vietoje.
- ▶ Šią naudojimo instrukciją kaip PDF failą galima gauti mūsų klientų aptarnavimo centruose. EB atitikties deklaraciją kitomis ES kalbomis galima gauti mūsų klientų aptarnavimo centruose.
- ▶ Duodami prietaisą tretiems, pridėkite šią naudojimo instrukciją.

Simbolių ir nuorodų paaiškinimas

Šioje instrukcijoje, prietaise ir ant pakuotės naudojami toliau pateikti simboliai ir įspėjamieji žodžiai.



DRAUDŽIAMA

Šis simbolis draudžia naudoti prietaisą šalia vonios, dušo kabinos, dušo, praustuvo ir kitų vandens pripildytų talpyklų.



PAVOJUS

Elektros šoko pavojus, galintis sukelti sunkų žmogaus sužalojimą ar mirtį.



PAVOJUS

Sprogimo pavojus, galintis sukelti sunkų žmogaus sužalojimą ar mirtį.



ĮSPĖJIMAS

Įspėjimas, kad galima susižeisti ar galima rizika sveikatai.



ATSARGIAI

Rodo, kad galima patirti materialinės žalos.



Rodo naudingą informaciją ar patarimus.

- ▶ Turite imtis veiksmų.
1. Atlikite veiksmus nurodyta tvarka.
 - 2.
 - 3.

Gaminio aprašymas

Lentelės aprašymas (1 pav.)

- A Spyruko/liuojančiosios kaitinimo plokštelės
- B Rankena
- C Tinklo laidas su besisukančia jungtimi
- D Temperatūros regulatorius
- E Indikacinė diodų lemputė
- F Įjungimo / išjungimo mygtukas

Techniniai duomenys

Maitinimo įtampa:	220–240 V AC / 50/60 Hz
Vartojamoji galia	46 W
Matmenys (IxPxA):	260 x 29 x 36 mm
Svoris:	210 g be maitinimo laido
Darbo sąlygos	
Aplinka:	0 °C – +40 °C

Plaukų tiesinimo prietaisais yra izoliuotas ir apsaugotas nuo radijo bangų trukdžių. Atitinka ES direktyvų 2014/30/EB dėl elektromagnetinio suderinamumo ir 2014/35/EB dėl žemų įtampų reikalavimus.

Naudojimas

Paruošimas

- ▶ Patikrinkite, ar visos dalys yra pakuotėje.
- ▶ Patikrinkite, ar transportavimo metu dalys nebuvo pažeistos.

Sauga



Atsargiai! Pavojus sugadinti naudojant netinkamą įtampą.

- ▶ Įjunkite plaukų tiesinimo prietaisą tik su duomenų plokštelėje nurodyta įtampa.

Naudojimas

1. Į elektros lizdą įkiškite kištuką.
2. Įjungimo / išjungimo mygtuku (F) įjunkite plaukų tiesinimo prietaisą (2 pav. ⓐ). Diodų lemputė (E) šviečia raudona šviesa.
3. Nustatykite norimą temperatūrą (150 – 230°C).
 - Kad padidintumėte temperatūrą, sukite temperatūros regulatorių (D) pagal laikrodžio rodyklę (3 pav. ⓐ).
 - Kad sumažintumėte temperatūrą, sukite temperatūros regulatorių (D) prieš laikrodžio rodyklę (3 pav. ⓐ).
4. Pasiekus darbinę temperatūrą, diodų lemputė (E) pradės mirksėti.
5. Baigę naudoti plaukų tiesinimo prietaisą, išjunkite jį įjungimo / išjungimo mygtuku (2 pav. ⓐ). Diodų lemputė užgesa.
6. Ištraukite kištuką iš elektros lizdo.
7. Palaukite, kol plaukų tiesinimo atvės.

Automatinis išjungimas

Plaukų tiesinimo prietaisais išsijungs automatiškai po 50 minučių.

Naudojimas

Patarimai, kaip sėkmingai susišukuoti

1. Kruopščiai išplaukite ir išskalaukite plaukus.
2. Išdžiovinkite plaukus.
3. Iššukuokite plaukus šukomis arba šepečiu.
4. Atskirkite plaukų sruogas.
5. Įkiškite plaukų sruogą prie šaknų tarp kaitinimo plokščių.
6. Suspauskite plaukų tiesinimo prietaisą ir jį lėtai traukite per sruogą tolyn nuo galvos.



- Plaukų sruogos nelaikykite ilgiau nei kelias sekundes plaukų tiesinimo prietaise, kadangi tai gali pažeisti plaukus.

7. Atidarykite plaukų tiesinimo prietaisą ir leiskite sruogai išslysti.
8. Kartokite šį veiksmą tol, kol gausite norimą rezultatą.

TITANAS, KERAMIKA IR TURMALINAS kaitinimo plokščių padengimas (priklausomai nuo modelio)

Neigiami jonai veikia antistatiškai ir tausoja plaukus. Neigiami jonai uždarą plaukų viršutinio sluoksnio žvynelius ir taip plaukų paviršių padaro lygų ir šilkinį. Jie užrakina natūralią plaukų drėgmę jų viduje, dėl to plaukai ima neprilygstamai blizgėti.

Priežiūra



Įspėjimas! Susižeidimo ir daiktų sugadinimo pavojus netinkamai naudojant.

- Prieš pradėdami valymo ir techninės priežiūros darbus, išjunkite plaukų tiesinimo prietaisą. Plaukų tiesinimo prietaisą atjunkite nuo maitinimo srovės.
- Palaukite, kol plaukų tiesinimo prietaisas visiškai atvės.

Valymas ir priežiūra



Pavojus! Elektros smūgio pavojus patekus skysčiui.

- Nedėkite plaukų tiesinimo prietaiso į vandenį!
- Saugokite, kad į prietaiso vidų nepatektų skysčių.



Atsargiai! Pavojus sugadinti stipriomis cheminėmis medžiagomis.

Stiprios cheminės medžiagos gali sugadinti plaukų tiesinimo prietaisą ir priedus.

- Nenaudokite tirpiklių ir šveitiklių.

- Plaukų tiesinimo prietaisą nuvalykite minkšta, šiek tiek sudrėkinta šluoste.

Trikčių šalinimas

Plaukų tiesinimo prietaisais neįkaista

Priežastis: Neveikia maitinimas elektra.

- Patikrinkite, ar kištukas ir kištukinis lizdas sienoje gerai sujungti. Patikrinkite, ar maitinimo laidas nesugadintas.

Jei laikydamiesi šių nurodymų negalite pašalinti problemos, kreipkitės į mūsų klientų aptarnavimo centrą. Jokių būdu nebandykite patys remontuoti plaukų tiesinimo prietaiso!

Atliekų šalinimas



Atsargiai! Netinkamas atliekų šalinimas kelia grėsmę aplinkai.

- Tinkamas atliekų šalinimas saugo aplinką ir mažina galimą neigiamą poveikį žmonėms ir aplinkai.

Išmesdami prietaisą laikykitės atitinkamų teisinių reikalavimų. **Informacija apie elektros ir elektroninės įrangos išmetimą Europos Sąjungoje:**



Europos Sąjungoje elektros prietaisų išmetimą reguliuoja nacionaliniais teisės aktais, kurie remiasi ES Direktyva 2012/19/ES dėl elektros ir elektroninės įrangos atliekų (EEJ). Remiantis jais, prietaiso nebegalima šalinti kartu su komunalinėmis ar buitinėmis atliekomis.

Komunaliniuose ar naudingų medžiagų surinkimo centruose prietaisais priimamas nemokamai.

Gaminio pakuotė pagaminta iš perdirbamų medžiagų. Šalinkite ją ekologiškai ir pristatykite pakartotiniam naudojimui.

Οδηγίες χρήσης – Ψαλίδι ισιώματος τύπου 4417

Γενικές υποδείξεις ασφαλείας

 **Διαβάστε και τηρείτε όλες τις υποδείξεις ασφαλείας και φυλάξτε τις για μελλοντική χρήση!**

Προβλεπόμενη χρήση

- Χρησιμοποιήστε το ψαλίδι ισιώματος αποκλειστικά για το ίσιωμα μαλλιών ανθρώπων.
- Αυτή η συσκευή προορίζεται για επαγγελματική χρήση.

Απαιτήσεις από το χρήστη

- Διαβάστε πριν από την πρώτη θέση σε λειτουργία όλες τις οδηγίες λειτουργίας και εξοικειωθείτε με τη συσκευή.
- Η συσκευή αυτή δεν προορίζεται για χρήση από άτομα (συμπεριλαμβανομένων των παιδιών) με μειωμένες σωματικές, αισθητηριακές ή πνευματικές ικανότητες ή έλλειψη πείρας και γνώσης, εκτός κι αν βρίσκονται υπό επίβλεψη ή έχουν λάβει οδηγίες για τη χρήση της συσκευής από άτομο υπεύθυνο για την ασφάλειά τους. Τα παιδιά θα πρέπει να βρίσκονται υπό συνεχή επίβλεψη, προκειμένου να διασφαλιστεί ότι δεν παίζουν με τη συσκευή.
- Κρατήστε τη συσκευασία της συσκευής μακριά από παιδιά, δεδομένου ότι μπορεί να αποτελέσει κίνδυνο για αυτά (κίνδυνος ασφυξίας!).
- Η συσκευή πρέπει να φυλάσσεται μακριά από ζώα και την επίδραση καιρικών συνθηκών.

Κίνδυνοι

 **Κίνδυνος! Ηλεκτροπληξία λόγω βλάβης στη συσκευή/στο καλώδιο δικτύου.**

- ▶ Μην χρησιμοποιείτε τη συσκευή, εάν δεν λειτουργεί σύμφωνα με τον προβλεπόμενο τρόπο, έχει υποστεί βλάβη ή έχει πέσει στο νερό. Για την αποτροπή κινδύνων, η εκτέλεση επισκευών επιτρέπεται αποκλειστικά και μόνο από εξουσιοδοτημένο κέντρο σέρβις ή από ειδικά καταρτισμένο ηλεκτρολόγο, χρησιμοποιώντας γνήσια ανταλλακτικά.
- ▶ Μην χρησιμοποιείτε ποτέ τη συσκευή εάν το καλώδιο τροφοδοσίας είναι φθαρμένο. Το καλώδιο τροφοδοσίας της συσκευής δεν μπορεί να αντικατασταθεί. Αν το καλώδιο τροφοδοσίας έχει χαλάσει θα πρέπει να αποσύρετε τη συσκευή.

**Κίνδυνος! Ηλεκτροπληξία λόγω εισχώρησης υγρού στη συσκευή.**

- ▶ Μην χρησιμοποιείτε τη συσκευή κοντά σε μπανιέρες, ντουζιέρες ή δοχεία που περιέχουν νερό. Επίσης, μην τη χρησιμοποιείτε σε χώρους με μεγάλη υγρασία.
- ▶ Όταν χρησιμοποιείτε τη συσκευή στο μπάνιο, μετά τη χρήση αφαιρείτε αμέσως το φις, καθώς η παρουσία νερού αποτελεί κίνδυνο ακόμη και όταν η συσκευή είναι απενεργοποιημένη.
- ▶ Τοποθετείτε ή αποθηκεύετε τις ηλεκτρικές συσκευές πάντα με τέτοιο τρόπο, ώστε να μην μπορούν να πέσουν στο νερό (π.χ. στον νιπτήρα).
- ▶ Ποτέ μη χρησιμοποιείτε τη συσκευή με βρεγμένα χέρια, όπως και μην τοποθετείτε ή αφαιρείτε το φις.
- ▶ Σε καμία περίπτωση μην αγγίζετε ηλεκτρική συσκευή συνδεδεμένη στο ρεύμα που έχει πέσει μέσα σε νερό και μην βάζετε τα χέρια σας μέσα στο νερό. Βγάλτε αμέσως το φις από την πρίζα.
- ▶ Προτού χρησιμοποιήσετε ξανά τη συσκευή, αναθέστε σε ένα κέντρο σέρβις τον έλεγχό της.
- ▶ Χρησιμοποιείτε και φυλάσσετε τη συσκευή μόνο σε ξηρό χώρο.
- ▶ Ως πρόσθετο μέτρο ασφάλειας συνιστάται η εγκατάσταση στο ηλεκτρικό κύκλωμα μιας εγκεκριμένης διάταξης προστασίας κατά του ρεύματος διαρροής (RCD) με μέγιστη τιμή ρεύματος απελευθέρωσης 30 mA. Συμβουλευτείτε τον ηλεκτρολόγο σας.

**Προειδοποίηση! Κίνδυνος εγκαύματος και πυρκαγιάς.**

- ▶ Οι θερμαντικές πλάκες αναπτύσσουν πολύ υψηλές θερμοκρασίες κατά τη διάρκεια της χρήσης και μετά από αυτήν. Μην τις φέρνετε ποτέ σε επαφή με το δέρμα, το τριχωτό της κεφαλής ή τα μάτια! Υπάρχει το ενδεχόμενο να υποστείτε εγκαύματα!
- ▶ Κρατήστε μια απόσταση από όλα τα εύφλεκτα αντικείμενα, π.χ. κουρτίνες.
- ▶ Μετά τη χρήση τοποθετήστε τη συσκευή πάνω σε μια σταθερή και ανθεκτική σε υψηλές θερμοκρασίες επιφάνεια.
- ▶ Αφήστε τη συσκευή να κρυώσει τελείως, πριν την καθαρίσετε ή την αποθηκεύσετε.
- ▶ Μην αφήνετε τη συσκευή χωρίς επίβλεψη κατά τη διάρκεια της χρήσης ή μετά από αυτήν.

**Προσοχή! Ζημιές λόγω μη ενδεδειγμένου χειρισμού.**

- ▶ Για να αποφύγετε την καταστροφή των μαλλιών, βεβαιωθείτε ότι στα μαλλιά σας δεν υπάρχουν υπολείμματα από χημικές ουσίες από περμανάντ ή βαφές.

- ▶ Χρησιμοποιείτε τη συσκευή μόνο με την τάση που αναγράφεται στην πινακίδα τύπου.
- ▶ Χρησιμοποιείτε αποκλειστικά τα εξαρτήματα που συνιστώνται από τον κατασκευαστή.
- ▶ Μην μεταφέρετε τη συσκευή κρατώντας την από το καλώδιο τροφοδοσίας και για να την αποσυνδέσετε από το δίκτυο τροφοδοσίας τραβάτε το βύσμα και όχι το καλώδιο ή την ίδια τη συσκευή.
- ▶ Κρατάτε το καλώδιο τροφοδοσίας και τη συσκευή μακριά από θερμές επιφάνειες.
- ▶ Μη φυλάσσετε τη συσκευή με στριμμένο ή τσακισμένο καλώδιο τροφοδοσίας.

Γενικές οδηγίες χρήσης

Πώς να χρησιμοποιήσετε αυτές τις οδηγίες λειτουργίας

- ▶ Πριν θέσετε τη συσκευή σε λειτουργία για πρώτη φορά, πρέπει να έχετε διαβάσει και κατανοήσει όλες τις οδηγίες λειτουργίας.
- ▶ Θεωρήστε τις οδηγίες λειτουργίας ως αναπόσπαστο μέρος του προϊόντος και φυλάξτε τις καλά σε σημείο με εύκολη πρόσβαση.
- ▶ Μπορείτε να ζητήσετε αυτές τις οδηγίες λειτουργίας και ως αρχείο PDF από τα κέντρα σέρβις της εταιρείας μας. Μπορείτε να ζητήσετε από τα κέντρα σέρβις της εταιρείας μας τη δήλωση συμμόρφωσης ΕΚ και σε άλλες επίσημες γλώσσες της ΕΕ.
- ▶ Σε περίπτωση παραχώρησης της συσκευής σε τρίτους, μην παραλείψετε να παραδώσετε μαζί και τις παρούσες οδηγίες λειτουργίας.

Επεξήγηση συμβόλων και υποδείξεων

Τα σύμβολα και οι προειδοποιητικές λέξεις που ακολουθούν χρησιμοποιούνται σε αυτές τις οδηγίες στη συσκευή ή στη συσκευασία.



ΑΠΑΓΟΡΕΥΕΤΑΙ

Το συγκεκριμένο σύμβολο απαγορεύει τη χρήση της συσκευής κοντά σε λουτήρες, ντουζιέρες, νιπτήρες και διάφορα δοχεία γεμάτα με νερό.



ΚΙΝΔΥΝΟΣ

Κίνδυνος ηλεκτροπληξίας με πιθανή συνέπεια βαρύ τραυματισμό ή και θάνατο.



ΚΙΝΔΥΝΟΣ

Κίνδυνος έκρηξης με πιθανή συνέπεια βαρύ τραυματισμό ή και θάνατο.



ΠΡΟΕΙΔΟΠΟΙΗΣΗ

Προειδοποίηση για πιθανό τραυματισμό ή κίνδυνο για την υγεία.



ΠΡΟΣΟΧΗ

Υπόδειξη σχετικά με τον κίνδυνο πρόκλησης υλικών ζημιών.



Υπόδειξη που αφορά χρήσιμες πληροφορίες και συμβουλές.

- ▶ Σας υποδεικνύεται η εκτέλεση μιας ενέργειας.
1. Εκτελέστε τις ενέργειες αυτές με τη σειρά που περιγράφεται.
 - 2.
 - 3.

Περιγραφή προϊόντος

Περιγραφή των εξαρτημάτων (εικ. 1)

- A** Θερμαντικές πλάκες, εύκαμπτες
- B** Λαβή
- C** Καλώδιο τροφοδοσίας με ασφάλεια συστολής
- D** Θερμοστάτης
- E** Ένδειξη LED
- F** Διακόπτης ON/OFF

Τεχνικά χαρακτηριστικά

Τάση λειτουργίας:	220 – 240 V AC / 50/60 Hz
Απορροφούμενη ισχύς:	46 W
Διαστάσεις (ΜxΠxΥ):	260 x 29 x 36 mm
Βάρος:	210 g χωρίς καλώδιο τροφοδοσίας
Συνθήκες λειτουργίας	
Περιβάλλον:	0°C – +40°C

Το ψαλίδι ισώματος διαθέτει μόνωση ασφαλείας και καταστολή ραδιοπαρεμβολών. Η συσκευή πληροί τις απαιτήσεις της ευρωπαϊκής Οδηγίας 2014/30/ΕΕ σχετικά με την ηλεκτρομαγνητική συμβατότητα και της Οδηγίας 2014/35/ΕΕ σχετικά με τη χαμηλή τάση.

Λειτουργία

Προετοιμασία

- ▶ Ελέγξτε την πληρότητα του περιεχομένου της συσκευασίας.
- ▶ Ελέγξτε όλα τα εξαρτήματα για να εντοπίσετε τυχόν φθορές που προκλήθηκαν κατά τη μεταφορά.

Ασφάλεια



Προσοχή! Βλάβες λόγω εσφαλμένης τροφοδοσίας τάσης.

- ▶ Χρησιμοποιείτε το ψαλίδι ισώματος αποκλειστικά και μόνο με την τάση που αναγράφεται στην πινακίδα τύπου.

Λειτουργία

1. Εισαγάγετε το φις στην πρίζα.
2. Ενεργοποιήστε το ψαλίδι ισώματος με τον διακόπτη λειτουργίας ON/OFF (F) (εικ. 2Ⓞ). Η ένδειξη LED (E) ανάβει με κόκκινο χρώμα.
3. Επιλέξτε την επιθυμητή θερμοκρασία (150°C – 230°C).
 - Για να αυξήσετε τη θερμοκρασία, γυρίστε τον θερμοστάτη (D) δεξιόστροφα (εικ. 3Ⓞ).
 - Για να μειώσετε τη θερμοκρασία, γυρίστε τον θερμοστάτη (D) αριστερόστροφα (εικ. 3Ⓞ).
4. Όταν επιτευχθεί η θερμοκρασία λειτουργίας, η ένδειξη LED (E) αναβοσβήνει.
5. Μετά τη χρήση απενεργοποιήστε το ψαλίδι ισώματος με τον διακόπτη λειτουργίας ON/OFF (εικ. 2Ⓞ). Η ένδειξη LED σβήνει.
6. Τραβήξτε το φις.
7. Αφήστε το ψαλίδι ισώματος να κρύνει.

Αυτόματη απενεργοποίηση

Το ψαλίδι ισώματος απενεργοποιείται αυτόματα μετά από 50 λεπτά.

Χειρισμός**Συμβουλές για επιτυχημένο styling**

1. Λούστε και ξεβγάλετε καλά τα μαλλιά.
2. Στεγνώστε τα μαλλιά.
3. Βουρτσίστε ή χτενίστε τα μαλλιά.
4. Χωρίστε τα μαλλιά σε τούφες.
5. Βάλτε μια τούφα που έχετε χωρίσει στη βάση ανάμεσα από τις θερμαντικές πλάκες.
6. Πιέστε το ψαλίδι ισώματος και τραβήξτε το αργά και κατά μήκος της τούφας από τη ρίζα προς τις άκρες.



- ▶ Μην κρατάτε τα μαλλιά ανάμεσα στις πλάκες του ψαλιδιού περισσότερο από μερικά δευτερόλεπτα, γιατί μπορεί να καταστραφούν.

7. Ανοίξτε το ψαλίδι ισώματος και αφήστε τις τούφες να πέσουν κάτω.
8. Επαναλάβετε τη διαδικασία μέχρι να επιτύχετε το επιθυμητό αποτέλεσμα.

ΤΙΤΑΝΙΟ, ΚΕΡΑΜΙΚΟ & ΤΟΥΡΜΑΛΙΝΗ**θερμαντικές πλάκες με επίστρωση (ανάλογα με το μοντέλο)**

Τα αρνητικά ιόντα έχουν δράση αντιστατική και προστατευτική για τα μαλλιά. Τα αρνητικά ιόντα περιβάλλουν τις φολίδες της τρίχας και επιτυγχάνουν λεία, μεταξένια επιφάνεια. Διατηρούν τη φυσική υγρασία των μαλλιών και προσφέρουν ασύγκριτη λάμψη.

Συντήρηση

Προειδοποίηση! Τραυματισμοί και υλικές ζημιές λόγω μη ενδεξιγμένου χειρισμού.

- ▶ Απενεργοποιήστε το ψαλίδι ισώματος, προτού ξεκινήσετε οποιαδήποτε εργασία καθαρισμού και συντήρησης. Αποσυνδέστε το ψαλίδι ισώματος από την τροφοδοσία τάσης.
- ▶ Αφήστε το ψαλίδι ισώματος να κρυώσει τελείως.

Καθαρισμός και φροντίδα

Κίνδυνος! Ηλεκτροπληξία λόγω εισχώρησης υγρού στη συσκευή.

- ▶ Μην βυθίζετε το ψαλίδι ισώματος στο νερό!
- ▶ Μην αφήνετε υγρασία να εισέλθει στο εσωτερικό της συσκευής.



Προσοχή! Βλάβες λόγω χρήσης διαβρωτικών χημικών καθαριστικών.

Η χρήση διαβρωτικών χημικών καθαριστικών μπορεί να προκαλέσει ζημιές στο ψαλίδι ισώματος και στον πρόσθετο εξοπλισμό του.

- ▶ Ως εκ τούτου, μην χρησιμοποιείτε διαλυτικά και απορρυπαντικά σε σκόνη.

- ▶ Καθαρίστε το ψαλίδι ισώματος με μαλακό και, αν χρειάζεται, ελαφρά υγρό πανί.

Επίλυση προβλημάτων**Το ψαλίδι ισώματος δεν θερμαίνεται**

Ατία: Προβληματική τροφοδοσία τάσης.

- ▶ Βεβαιωθείτε για τη σωστή επαφή μεταξύ φιδ και πρίζας. Ελέγξτε μήπως το καλώδιο δικτύου παρουσιάζει φθορές.

Εάν δεν μπορείτε να αντιμετωπίσετε το πρόβλημα με τη βοήθεια αυτών των υποδείξεων, απευθυνθείτε στα κέντρα σέρβις της εταιρείας μας. Σε καμία περίπτωση μην προσπαθήσετε να επισκευάσετε μόνοι σας το ψαλίδι ισώματος!

Απόρριψη

Προσοχή! Ζημιές στο περιβάλλον σε περίπτωση ακατάλληλης απόρριψης.

- ▶ Η προσήκουσα απόρριψη συμβάλλει στην προστασία του περιβάλλοντος και αποτρέπει την εμφάνιση πιθανών βλαβερών επιδράσεων στον άνθρωπο και στο περιβάλλον.

Σε περίπτωση απόρριψης της συσκευής θα πρέπει να λαμβάνετε υπόψη τις σχετικές νομικές προδιαγραφές.

Πληροφορίες για την απόρριψη ηλεκτρικών και ηλεκτρονικών συσκευών εντός των ορίων της Ευρωπαϊκής Ένωσης:

Εντός της Ευρωπαϊκής Ένωσης, η απόρριψη συσκευών που λειτουργούν με ρεύμα προδιαγράφεται από εθνικούς κανονισμούς, οι οποίοι βασίζονται στην Ευρωπαϊκή Οδηγία 2012/19/ΕΚ σχετικά με τα απόβλητα ηλεκτρικού και ηλεκτρονικού εξοπλισμού (ΑΗΗΕ). Σύμφωνα με την παραπάνω οδηγία, δεν επιτρέπεται η απόρριψη της συσκευής από τις τοπικές υπηρεσίες αποκομιδής ή με τα οικιακά απορρίμματα. Η συσκευή παραλαμβάνεται χωρίς επιπλέον επιβάρυνση από τις κοινοτικές υπηρεσίες συλλογής απορριμμάτων ή ανακύκλωσης. Η συσκευασία του προϊόντος είναι κατασκευασμένη από ανακυκλώσιμα υλικά. Απορρίψτε τη με τρόπο φιλικό προς το περιβάλλον και παραδώστε την για ανακύκλωση.

تعليمات أمان عامة

احرص على قراءة وأخذ تعليمات الأمان التالية بعين الاعتبار، واحتفظ بها للاطلاع عليها في وقت لاحق! 

استخدام الجهاز وفق الغرض الذي خصص له

- لا تستعمل المكواة إلا لكوي شعر الإنسان.
- صمم هذا الجهاز للاستخدام في المجال المهني الاحترافي.

الشروط التي يجب مراعاتها من طرف المستخدم

- احرص على قراءة دليل الاستخدام بشكل كلي وعلى معرفة مختلف وظائف الجهاز قبل استخدامه لأول مرة.
- لا ينبغي استعمال هذا الجهاز من طرف الأشخاص (بما في ذلك الأطفال) الذين يعانون من اضطرابات بدنية، حسية أو عقلية أو من طرف الأشخاص الذين يفتقرون إلى المعارف والخبرة اللازمة إلا إذا كانوا تحت المراقبة الضرورية أو تحت إشراف شخص مؤهل لضمان الحماية اللازمة. في حالة استعمال الأطفال للجهاز، احرص على مراقبتهم للتأكد من أنهم لن يلعبوا به.
- يجب حفظ مواد تغليف الجهاز بعيداً عن متناول الأطفال لأن ذلك قد يشكل خطراً على سلامتهم (خطر الاختناق!).
- احرص على أن يبقى الجهاز بعيداً عن متناول الحيوانات وبمناى عن العوامل الجوية المؤثرة.

الأخطار

- ⚠️ **خطر! صعقات كهربائية ناجمة عن حدوث أضرار في الجهاز/كبل الطاقة.**
- لا تستعمل الجهاز إذا كان لا يعمل بشكل جيد أو إذا لحقت به أية أضرار أو في حال وقوعه في الماء. لتجنب المخاطر، يجب أن لا تتم الإصلاحات إلا من قبل مركز خدمة معتمد أو من قبل تقنيين متخصصين ذوي تأهيل مناسب بمجال الكهرباء والإلكترونيات وباستخدام قطع الغيار الأصلية.
- لا تستعمل الجهاز أبداً إذا كان كبل الطاقة تالفاً. لا يمكن استبدال كبل الطاقة الخاص بالجهاز. في حالة تضرر كبل الطاقة يجب أن يتم تكهين الجهاز.

- ⚠️ **خطر! صعقات كهربائية ناجمة عن تسرب السوائل.**
- احرص على أن يبقى الجهاز بمناى عن أحواض الاستحمام والدش والأواني الممتلئة بالماء. تجنب استخدام الجهاز بالأماكن التي تتميز بدرجة رطوبة عالية.
- عند استخدام الجهاز في الحمام يجب نزع قابس الجهاز فوراً بعد الاستخدام، لأن قرب الجهاز من الماء يعد خطراً، حتى والجهاز قيد إيقاف التشغيل.
- احرص دائماً على وضع الأجهزة الكهربائية والاحتفاظ بها في مكان آمن حتى لا تقع بالماء (مثلاً بحوض غسل اليدين).
- لا تستخدم الجهاز بيدين مبلتين مطلقاً وكذلك لا تقم بوضع القابس في مصدر التيار أو نزع بيدين مبلتين.

- ◀ احرص على عدم لمس الأجهزة الكهربائية المتصلة بالطاقة والإمساك بها في حالة وقوعها بالماء. افصل القابس فوراً عن مصدر التيار الكهربائي في حال وقوع ذلك.
- ◀ قم بفحص الجهاز في أحد مراكز خدمة الزبائن قبل إعادة تشغيله.
- ◀ يرجى استعمال الجهاز والاحتفاظ به في مكان جاف.
- ◀ لضمان المزيد من الحماية و الأمان، يُصحّ بتركيب قاطع دورة (RCD) ذو تيار إعتاق لا يتجاوز قدره 30 ملي أمبير بالدائرة الكهربائية. يرجى التوجه إلى كهربائي متخصص للحصول على المزيد المعلومات بهذا الشأن.

تحذير! خطر الاحتراق والاشتعال



- ◀ خلال فترة الاستعمال و مباشرة بعد ذلك، تكون حرارة ألواح التسخين جد مرتفعة.
- ◀ احرص حرصاً تاماً على تجنب الاتصال المباشر بين الجزء الساخن والجلد و الجلد و الرأس أو العينين! من الممكن أن تحرق نفسك!
- ◀ اجعل دائماً هناك مسافة كافية بينك وبين جميع الأغراض سهلة الاحتراق، على سبيل المثال الستائر والمفروشات.
- ◀ ضع الجهاز بعد الاستخدام على أسطح ثابتة ومقاومة للحرارة.
- ◀ دع الجهاز حتى يبرد تماماً، قبل أن تقوم بتنظيفها وتخزينها.
- ◀ لا تدع الجهاز أثناء وبعد الاستخدام دون رقابة.

تنبيه! أضرار ناجمة عن الاستخدام غير اللائق.



- ◀ لتفادي أية أضرار أو تلف قد يصيب الشعر، تأكد من عدم تبقي أي مواد كيميائية قد تكون قد استعملت من قبل للحصول على تموجات دائمة أو صبغات لتلوين الشعر.
- ◀ احرص على ألا يتم تشغيل الجهاز إلا بقيمة الجهد المذكورة على لوحة الهوية.
- ◀ لا تستخدم أي لوازم أو ملحقات أخرى غير تلك التي ينصح الصانع باستعمالها.
- ◀ لا تحمل الجهاز من كبل الطاقة و قم بفصل التيار الكهربائي عن طريق سحب القابس، وليس سحب الكبل أو الجهاز.
- ◀ احرص على إبقاء كبل الطاقة والجهاز بعيدين عن أي أسطح ساخنة.
- ◀ تأكد من أن كبل الطاقة غير مُلتو أو مَطوِي عند الاحتفاظ بالجهاز.

تعليمات عامة للاستخدام

معلومات متعلقة باستخدام دليل الاستعمال

- ◀ يجب قراءة دليل الاستعمال بشكل كلي واستيعاب كافة مضامينه قبل الشروع في استخدام الجهاز لأول مرة.
- ◀ اعتبر دليل الاستعمال هذا كجزء من المنتج واحتفظ به بشكل جيد في مكان يسهل الوصول إليه.
- ◀ يمكنك طلب الحصول على دليل الاستخدام هذا من مراكز الخدمة التابعة لنا في صورة ملف PDF. يمكنك كذلك طلب إعلان المطابقة لتوجيهات الاتحاد الأوروبي باللغات الرسمية الأخرى للاتحاد الأوروبي من مراكز الخدمة التابعة لنا.
- ◀ في حالة تسليم الجهاز لجهات ثالثة، يرجى تسليم دليل الاستخدام مع الجهاز.

شرح الرموز والإشارات

سيتم استخدام الرموز والكلمات التنبيهية التالية في دليل التشغيل هذا أو على الجهاز أو على العبوة.

حظر



يحظر هذا الرمز استخدام الجهاز بالقرب من أحواض الاستحمام والنش وأحواض غسل اليدين وغيرها من الحوايات الممتلئة بالماء.

خطر



خطر ناجم عن الصعقات الكهربائية مع احتمال الموت أو التعرض لإصابات خطيرة.

خطر



خطر الانفجار مع احتمال الموت أو التعرض لإصابات خطيرة.

تحذير



تحذير من احتمال وقوع إصابات جسدية أو وجود أخطار صحية.

تنبيه



تنبيه لإمكانية حصول أضرار مادية.

تنبيه



تنبيه مرفق بمعلومات ونصائح هامة.

يتطلب الأمر هنا اتخاذ إجراء معين.

قم بتنفيذ الإجراءات وفق التسلسل المقترح.

- 1.
- 2.
- 3.

وصف المنتج

أسماء الأجزاء المكونة (الرسم التوضيحي رقم 1)

- A ألواح التسخين، مرن
- B مقبض
- C كبل طاقة مزود بحماية ضد الأتواء
- D مفتاح التحكم في درجة الحرارة
- E مؤشر ضوئي
- F زر التشغيل/إيقاف التشغيل

البيانات التقنية

فولتية التشغيل: 220 - 240 فولت تيار متردد / 50/60 هرتز
استهلاك القدرة: 46 وات

الأبعاد

(الطول×العرض×الارتفاع): 36x29x260 مم
الوزن: 410 غرام بدون كبل الطاقة

ظروف التشغيل

الوسط: 0 إلى +40 درجة سلسيوس

تتوفر المكواة على حماية عازلة ولا تصدر أي ضوضاء لاسلكية. تتطابق مواصفات هذا الجهاز مع معايير وتعليمات الاتحاد الأوروبي المتعلقة بالتوافق الكهرومغناطيسي 2014/30/EU والفولتية المنخفضة 2014/35/EG.

التشغيل

التحضير

- ◀ تأكد من عدم نقصان أي شيء في محتويات التسليم.
- ◀ افحص كافة الأجزاء للتأكد من عدم وجود أية أضرار ناجمة عن النقل.

الأمان



تنبيه! أضرار ناجمة عن إمداد فولتية خاطئة.
احرص على ربط المكواة بالجهد المذكور على لوحة الهوية.

التشغيل

1. أدخل القابس في مصدر الكهرباء الحائطي.
2. قم بتشغيل المكواة من خلال الضغط على زر التشغيل/إيقاف التشغيل (F) (الرسم التوضيحي رقم 2ⓐ). مؤشر (LED E) سوف يضيء باللون الأحمر.
3. اضبط على درجة الحرارة التي تريد (150° مئوية - 230° مئوية).

- لزيادة درجة الحرارة قم بلف منظم درجة الحرارة (D) في اتجاه عقارب الساعة (الرسم التوضيحي رقم 3ⓐ).
- لتخفيض درجة الحرارة قم بلف منظم درجة الحرارة (D) عكس اتجاه عقارب الساعة (الرسم التوضيحي رقم 3ⓑ).

4. عند الوصول لدرجة حرارة التشغيل (يومض مؤشر LED E).
5. بعد الانتهاء من استخدام المكواة، قم بإيقافها باستخدام زر التشغيل / إيقاف التشغيل (الرسم التوضيحي رقم 2ⓑ). بعد ذلك، سوف ينطفئ مؤشر LED.
6. اسحب القابس.
7. دع المكواة تبرد.

الإيقاف الآلي

يتوقف تشغيل المكواة تلقائيًا بعد 50 دقيقة.



الاستخدام

الحصول على تصفيف سلس

1. اغسل الشعر واشطفه جيدًا.
2. جفف الشعر.
3. قم بتشطيب الشعر أو تصفيفه.
4. قسّم خصلات الشعر.
5. ضع خصلات الشعر بين أسطح التسخين على المقدمة.
6. استمر في الضغط على المكواة واسحبها بطول خصلات الشعر ببضع عكس اتجاه الرأس.



التخلص من الجهاز
تنبيه! إمكانية حدوث أضرار بيئية في حالة عدم التخلص من الجهاز بشكل سليم.
◀ التخلص من الجهاز بشكل مناسب بحفاظ على البيئة وبحول دون تعرض الإنسان والبيئة لأي أضرار محتملة.

عند التخلص من الأجهزة الكهربائية غير المستعملة، احرص على احترام المقتضيات القانونية الجاري بها العمل.
معلومات خاصة بالتخلص من الأجهزة الكهربائية والإلكترونية في الاتحاد الأوروبي:



يخضع التخلص من الأجهزة الكهربائية داخل الاتحاد الأوروبي لمجموعة من القوانين المحلية التي تركز على التوجيه الأوربي 2012/19/EC الخاص بالأجهزة الكهربائية والإلكترونية العتيقة. ويحظر هذا التوجيه رمي الجهاز مع النفايات البلدية أو المنزلية. يمكنك التخلص مجانياً من الجهاز بوحدة من نقاط جمع الأجهزة التابعة للبلدية أو مركز من مراكز إعادة تدوير النفايات. يتشكل تغليف الجهاز من مواد قابلة لإعادة التدوير. يرجى التخلص من هذه المواد بشكل يتوافق مع معايير البيئة وأخذها إلى مراكز إعادة التدوير.

7. لا تترك خصلات الشعر على المكواة لمدة أطول من بعض الثواني، لأن هذا قد يؤدي إلى حدوث أضرار بالشعر.
8. قم بفتح المكواة والسماح لخصلات الشعر بالانزلاق.
قم بتكرار هذه العملية حتى الوصول إلى النتيجة المرجوة.

أنواع تسخين مطيلة باليتيتانيوم، والسيراميك والتورمالين (حسب الطراز)

الأيونات السلبية تملك مفعولاً مضاداً لتراكم الكهرباء الساكنة و حامياً للشعر. كما أن الأيونات السلبية تقوم بإغلاق جليدة الشعرة لتمنح بذلك مظهراً ناعماً وحريريًا لمسطح الشعر. وتساهم كذلك في الحفاظ على الرطوبة الطبيعية للشعر وبهذا تساهم في إعطاء لمعان رائع وبريق جذاب.

الصيانة

1. **تحذيراً! خطر الإصابة وحوادث أضرار مادية نتيجة الاستخدام غير اللائق.**
2. **قم بإيقاف تشغيل المكواة قبل البدء في جميع أعمال التنظيف والصيانة. فصل المكواة عن التيار الكهربائي.**
3. **دع المكواة تبرد تماماً.**



تنظيف وصيانة الجهاز

1. **خطراً! صعقات كهربائية ناجمة عن تسرب السوائل.**
2. **لا تعطل المكواة في الماء!**
3. **احرص على عدم تسرب أي سوائل إلى داخل الجهاز.**



1. **تنبيه! أضرار ناجمة عن مواد كيميائية قوية.**
2. **استخدام المواد الكيميائية القوية قد يؤدي إلى إلحاق أضرار بالمكواة والملحقات.**
3. **لا تستعمل أي مواد مذيبة أو مصنفرة.**



◀ استعمل قطعة قماش ناعمة ومبللة قليلاً لتنظيف المكواة.

معالجة المشاكل

المكواة لا تسخن

- السبب: خلل بالتغذية الكهربائية.
1. **تأكد من سلامة الربط بين القابس ومصدر الكهرباء الحائطي. افحص كبل التيار الكهربائي للتأكد من سلامته.**

في حالة عدم تمكنك من إزالة الخلل رغم اتباع هذه الإرشادات، يرجى الاتصال بمركز خدمة الزبائن التابع لنا. لا تحاول أبداً إصلاح المكواة بنفسك!

de
en
fr
it
es
pt
nl
da
sv
no
fi
tr
pl
cs
sk
hr
hu
sl
ro
bg
ru
uk
et
lv
lt
el
ar

de
en
fr
it
es
pt
nl
da
sv
no
fi
tr
pl
cs
sk
hr
hu
sl
ro
bg
ru
uk
et
lv
lt
el
ar