



АВТОМОБИЛЬНЫЙ ВИДЕОРЕГИСТРАТОР С РАДАР-ДЕТЕКТОРОМ SHO-ME COMBO №5 A12



РУКОВОДСТВО ПО ЭКСПЛУАТАЦИИ

СОДЕРЖАНИЕ

1. Введение	3
2. Комплектация	5
3. Описание устройства	6
4. Подготовка к работе	7
5. Управление устройством	10
6. Радар-детектор	14
7. Видеорегистратор	20
8. Меню настроек	23
9. Возможные неисправности и способы их устранения	29
10. Технические характеристики	30
Гарантийный талон	31

1. ВВЕДЕНИЕ

- производитель настоятельно рекомендует ознакомиться с данным Руководством перед началом эксплуатации устройства. В документе представлена информация об устройстве, его настройке и функциях, правилах установки и использования;
- устройство **SHO-ME ComboNo.5 A12** представляет собой аппаратно-программный комплекс, в котором объединены функции трех устройств: видеорегистратора, радар-детектора и приемника сигналов навигационных спутников систем GPS/ГЛОНАСС. Все функции выполняются параллельно и независимо друг от друга;
- отличительной особенностью **SHO-ME ComboNo.5 A12**, выгодно отличающей его от аналогичных устройств, является наличие функции фильтрации помех, что позволяет практически полностью исключить ложные предупреждения и обеспечить максимально комфортные условия вождения.

Видеорегистратор:

- осуществляет высококачественную непрерывную циклическую запись на карту памяти microSD;
- выполняет наложение на видеозапись титров с идентификационной информацией (время номерной знак автомобиля, текущие географические координаты);
- обеспечивает автоматическую (при возникновении дорожных коллизий) защиту записанной информации;
- воспроизводит записанную информацию на встроенном дисплее.

Радар-детектор:

- регистрирует сигналы радаров контроля скорости во всех диапазонах, используемых на территории РФ;
- оповещает водителя об обнаруженных объектах контроля с помощью звуковых сигналов, голосовых сообщений и информации на дисплее;
- производит цифровой анализ принимаемых сигналов, в результате которого осуществляется идентификация типов объектов контроля скорости. Данная функция позволяет практически полностью исключить ложные срабатывания;
- на основе информации из базы данных и от приемника сигналов GPS/ГЛОНАСС способен заблаговременно информировать водителя о безрадарных комплексах контроля (например, «Автодория»). Информация в базе данных может обновляться пользователем самостоятельно;
- в дополнение к базе данных позволяет пользователю самостоятельно формировать и редактировать список объектов, представляющих для него определенный интерес (точки POI).

2. КОМПЛЕКТАЦИЯ

1. Видеорегистратор
2. Кронштейн
3. Кабель питания
4. Руководство по эксплуатации



Примечание: комплектность устройства или его эксплуатационные и технические данные могут быть изменены производителем без предварительного уведомления.

3. ОПИСАНИЕ УСТРОЙСТВА

- | | |
|-------------------------------|-------------------------------|
| 1. кнопка ON/OFF | 10. кнопка DIM |
| 2. слот для карты microSD | 11. кнопка REC |
| 3. микрофон | 12. разъем питания (+12 В) |
| 4. динамик | 13. кнопка RESET |
| 5. место крепления кронштейна | 14. линза лазерного приемника |
| 6. дисплей | 15. антенна радар-детектора |
| 7. кнопка MENU | 16. объектив камеры |
| 8. кнопка C/H | |
| 9. кнопка MUTE | |

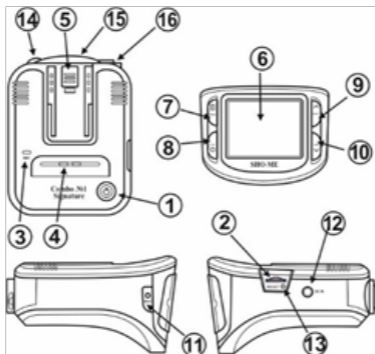

4. ПОДГОТОВКА К РАБОТЕ

4.1. Карта памяти

- для установки в видеорегистратор следует использовать карту памяти microSD объемом до 256 Гб, класс 10 U3;
- карта памяти должна устанавливаться/извлекаться только в том случае, если устройство выключено;
- перед установкой новой карты памяти рекомендуется предварительно отформатировать ее на компьютере;
- поместить карту памяти в слот (контактами вниз) и зафиксировать легким нажатием до упора. При установке недопустим ее перекосяк и применение чрезмерных усилий.

4.2. Установка и подключение

- выбрать место на лобовом стекле автомобиля. Устройство должно быть установлено так, чтобы антенна радар-детектора была направлена на дорогу параллельно линии горизонта и не закрыта какими-либо металлическими частями автомобиля. Обратите внимание, что для уверенного приема GPS/ГЛОНАСС-сигналов необходимо обеспечить связь со спутниками и ничем не закрывать корпус устройства сверху. Место установки и надежность крепления должны исключить возможность самопроизвольного демонтажа видеорегистратора при резких маневрах автомобиля. Водитель или пассажир не должны пострадать от удара об корпус, например, при резком торможении;
- для крепления к лобовому стеклу использовать кронштейн из комплекта устройства. Очистить выбранное место на стекле от пыли и грязи, обезжирить с помощью спиртовой салфетки. Открыть скобу крепления и прижать вакуумную присоску кронштейна в выбранном месте. Закрыть скобу;
- после установки кронштейна совместить площадку его крепле-

ния с соответствующим местом на корпусе устройства до щелчка;

Примечание: после включения видеорегистратора дополнительно отрегулировать его положение и наклон корпуса для создания оптимальных условий видеосъемки. Для этого ослабить крепление корпуса поворотом ребристого фиксатора на кронштейне против часовой стрелки. Отрегулировать положение видеорегистратора руководствуясь изображением на дисплее и зафиксировать его поворотом фиксатора по часовой стрелке.

- для подключения к устройству напряжению питания использовать кабель из комплекта. После прокладки и закрепления кабеля вдоль всей трассы подключить его к разъему видеорегистратора. Установить адаптер питания в гнездо прикуривателя автомобиля.

4.3. Включение/выключение

- устройство может быть включено двумя способами:

1. автоматически, при включении зажигания в случае, если видеорегистратор подключен к бортовой сети автомобиля. Одновременно включается зарядка встроенного аккумулятора. Процесс зарядки отображается индикатором на дисплее;
2. принудительно, нажатием и удержанием не менее 2 сек кнопки **ON/OFF**. При этом, если к видеорегистратору не подключено внешнее питание, его работа осуществляется от встроенного аккумулятора. Степень разрядки аккумулятора отображается индикатором на дисплее. Время автономной работы устройства не нормируется и может ориентировочно составлять 30-40 минут.



Примечание: при включении устройства автоматически начинается процесс видеозаписи. При необходимости автоматический старт видеозаписи можно отключить установкой в меню настроек параметра Автостарт записи в состояние Выкл.

- выключение устройства может осуществляться:
 1. автоматически, после выключения зажигания;
 2. принудительно, нажатием и удержанием кнопки ON/OFF.

Примечание: в процессе работы устройство может автоматически отключить дисплей при условии, что в меню настроек активирована функция Автовykl. экрана и в течение установленного промежутка времени на видеорегистраторе не нажималось никаких кнопок. На процессы видеозаписи и регистрации камер контроля скорости гашение дисплея не влияет. Для повторного включения достаточно нажать любую кнопку.

5. УПРАВЛЕНИЕ УСТРОЙСТВОМ

5.1. Индикация на дисплее

- изображение на дисплее после включения устройства зависит от настройки параметра **Режим дисплея** в меню настроек;
 - **РД:** вся информация от радар-детектора;
 - **РД+ВР:** (по умолчанию): тоже, что и **РД** + изображение с камеры видеорегистратора на заднем фоне.



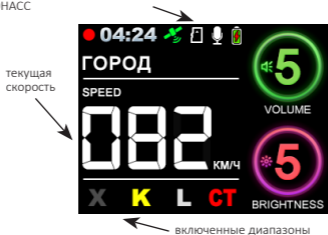

наличие карты памяти, заряд батареи, вкл/выкл микрофона, соединение с GPS/ГЛОНАСС



5.2. Назначение кнопок

Кнопка	Функция
<p>ON/OFF</p> 	<ol style="list-style-type: none"> 1. нажать и удерживать не менее 2 сек – включение/выключение устройства; 2. короткое нажатие – гашение дисплея. Дисплей включится: <ul style="list-style-type: none"> • автоматически, при приеме радарного сигнала. Далее, после окончания приема, выключится вновь; • принудительно, коротким нажатием любой кнопки.
<p>REC</p> 	<ol style="list-style-type: none"> 1. короткое нажатие – старт/ стоп видеозаписи; 2. длительное нажатие во время видеозаписи – установка защиты текущего и предыдущего файлов от удаления; 3. старт/стоп при воспроизведении видео-файла.
<p>MENU</p> 	<ol style="list-style-type: none"> 1. однократное нажатие – переход в режим просмотра; 2. повторное нажатие – переход в меню настроек. 3. в процессе воспроизведения видео – завершение воспроизведения и переход в меню настроек.

Кнопка	Функция
<p data-bbox="163 202 215 231">С/Н</p> 	<ol data-bbox="313 202 927 619" style="list-style-type: none"> 1. выбор режима работы радар-детектора в последовательности: ГОРОД, ГОРОД1, ГОРОД2, ТРАССА; 2. занесение/удаление пользовательской точки (POI) в базу данных; 3. подтверждение выбора: <ul data-bbox="350 418 927 550" style="list-style-type: none"> • параметра и его значения в меню настроек; • папки с файлами и видеофайла в папке для его воспроизведения; 4. завершение воспроизведения и возврат к списку файлов.
<p data-bbox="151 650 228 679">MUTE</p> 	<ol data-bbox="313 650 927 1133" style="list-style-type: none"> 1. выбор уровня громкости (0-5), где 0 – отключение звуковых и голосовых оповещений; 2. кратковременное нажатие во время звукового оповещения о радарном сигнале – отключение звука на 20 сек; 3. переход к предыдущему параметру и его значению в меню настроек; 4. переход к предыдущему файлу в списке воспроизведения; 5. в процессе воспроизведении видеофайла: <ul data-bbox="350 1010 927 1133" style="list-style-type: none"> • нажать и удерживать – перемотка назад; • короткое нажатие – переход к воспроизведению предыдущего по списку видеофайла.

Кнопка	Функция
<p>DIM</p> 	<ol style="list-style-type: none">1. короткое нажатие – регулировка яркости дисплея (1-5);2. переход к следующему параметру и его значению в меню настроек;3. переход к следующему файлу в списке воспроизведения;4. в процессе воспроизведения видеофайла:<ul style="list-style-type: none">• нажать и удерживать- перемотка вперед;• короткое нажатие – переход к воспроизведению следующего по списку видеофайла.
<p>RESET</p> 	<p>аппаратный сброс устройства. Кратковременно нажать тонким предметом при зависании устройства.</p>

6. РАДАР-ДЕТЕКТОР

6.1. Детектирование радарных сигналов

- радар-детектор осуществляет прием сигналов радаров в диапазонах X, K и лазерном. Радарный комплекс СТРЕЛКА работает в диапазоне K, но его сигнал отличается от обычных и детектируется как отдельный тип;
- в РФ в основном используются радары, работающие в диапазоне K, поэтому этот диапазон особо важен для корректной работы устройства;
- при детектировании сигнала в радарном диапазоне устройство оповещает об этом особым звуковым сигналом для каждого из диапазонов. Далее следует голосовое оповещение, после которого продолжается звуковая сигнализация. Частота следования звуков характеризует уровень принимаемого сигнала;
- звуковые и голосовые оповещения дополняются визуальной информацией на дисплее. Количество горизонтальных полос в правой части дисплея отражает уровень принимаемого сигнала. Чем больше полос, тем сильнее сигнал. Разным диапазонам соответствует разный цвет полос;
- прием сигналов в любом из диапазонов может быть включен или выключен в меню настроек радар-детектора. Различные сочетания активных/блокированных диапазонов образуют группы (режимы). Работа устройства в каждом из режимов оптимизирована для конкретных условий эксплуатации;
- выделены 4 режима работы: **ТРАССА, ГОРОД, ГОРОД 1, ГОРОД 2**. Выбор того или иного режима осуществляется последовательным нажатием кнопки **С/Н**.

Режим ТРАССА

Рекомендуется использовать при движении по загородным шоссе и автомагистралям. Устройство обладает максимальной чувствительностью.

Режим ГОРОД

Рекомендуется использовать при движении в населенных пунктах с небольшим уровнем промышленных помех.

Режим ГОРОД 1

Рекомендуется использовать в крупных городах со средним уровнем промышленных помех.

Диапазон	Прием сигналов
X	Включен
K	Включен
Стрелка	Включен
Лазер	Включен

Диапазон	Прием сигналов
X	Отключен
K	Включен. Звуковое оповещение включается только при уровне сигнала выше среднего
Стрелка	Включен
Лазер	Включен

Диапазон	Прием сигналов
X	Отключен
K	Включено только визуальное оповещение.
Стрелка	Включен
Лазер	Включен

Режим ГОРОД 2

Рекомендуется для использования в мегаполисах с интенсивным движением, развитой дорожной инфраструктурой и большим количеством источников электромагнитного излучения.

Диапазон	Прием сигналов
X	Отключен
K	Отключен
Стрелка	Включен
Лазер	Включен

Примечание: если в любом из режимов ГОРОД активировать диапазон X, то звуковое оповещение о приеме сигнала в этом диапазоне начинается при силе сигнала выше среднего.

6.2. Работа с базой данных

- в памяти устройства содержится база данных с информацией о координатах радаров и камер. Кроме того, в базу данных занесены координаты безрадарных комплексов, которые не имеют радарного излучения (например, Автодория, Стрелка-Видео, Поток и др.), радарных комплексов, имеющих слабый уровень излучения (маломощные радары), а также муляжей радаров и камер. Сопоставление этой информации с текущим положением автомобиля, вычисленным с помощью навигационных системы GPS/ГЛОНАСС, позволяет организовать заблаговременное оповещение водителя о приближении к различным объектам контроля движения;
- работа с базой данных может осуществляться только при установленном соединении с навигационными спутниками систем GPS/ГЛОНАСС. Активное состояние соединения идентифицируется соответствующей пиктограммой на дисплее устройства;
- информация в база данных должна поддерживаться



в актуальном состоянии и для ее обновления следует обратиться к разделу ОБНОВЛЕНИЯ на сайте www.sho-me.ru. Там же можно ознакомиться с процедурой обновления;

- в базе данных содержится информация о 10 типах объектов контроля:
 1. **фиксированная камера** – радарные (в т.ч. маломощные) и без-радарные стационарные комплексы;
 2. **камера поста ДПС** – камера, установленная на посту ДПС;
 3. **ПОТОК** – комплекс ПОТОК;
 4. **СТРЕЛКА** – радар контроля скорости комплекса СТРЕЛКА. На дисплей выводится информация о лимите скорости, текущей скорости автомобиля и расстоянии до камеры. Одновременно сигнал комплекса может быть зафиксирован приемником устройства. Если этого не происходит, значит радар в данный момент выключен или заменен на муляж;



Сигнал радара не принят. Информация о приближении к нему получена из базы данных.



Одновременно принят сигнал радара и получена информация из базы данных.

5. **камера на светофорном объекте** - контроль пересечения стоп-линии, движения на красный свет, а также скоростного режима;
6. **ж/д** – железнодорожный переезд;
7. **пост ДПС** – стационарный пост ДПС;

8. **контроль средней скорости** – система контроля средней скорости на участке дороги между двумя видеокameraми (например, АВТОДОРИЯ). В базе данных система контроля средней скорости описывается с помощью точек 3-х видов: точки входа и выхода на/с контролируемого участка и непосредственно АВТОДОРИЯ – т.е. нахождение между точками входа/выхода. При движении между точками входа/выхода АВТОДОРИИ на дисплее наряду с текущей показывается средняя скорость движения;



9. **СТРЕЛКА видеоблок** – контроль скоростного режима отсутствует. Осуществляется контроль движения по полосе общественного транспорта, по обочине или движения грузового транспорта там, где это запрещено;

10. муляж - неработающая камера или муляж камеры.

- дистанция, с которой начинается оповещение об объекте контроля, непостоянна. Ее величина определяется следующими факторами:
 - в режимах ГОРОД, ГОРОД 1 и ГОРОД 2 дистанция определяется исходя из настроек дальности каждого конкретного радарного комплекса и информации из базы данных;
 - в режиме ТРАССА дистанция определяется текущей скоростью движения автомобиля (см. рисунок).

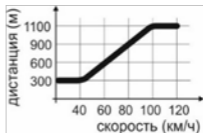

6.3. Точки пользователя (POI)

- в дополнение к информации из базы данных пользователь может самостоятельно ввести данные о точках,

представляющих для него интерес и требующие особого внимания (точки POI). Устройство будет формировать визуальное и голосовое оповещение о приближении к ним при повторном проезде;

- для удаления/добавления из/в памяти координат конкретной точки POI при ее проезде нажать и удерживать кнопку **С/Н** до короткого звукового сигнала. Для удаления точки также нажать и удерживать кнопку **С/Н** при появлении индикации о ней на дисплее.

Внимание: ввод или удаление координат точек POI возможен только при активном соединении устройства с навигационными спутниками систем GPS/ГЛОНАСС;



6.4. Скоростные фильтры

- с помощью информации от систем GPS/ГЛОНАСС можно сделать вождение в городе и на трассе более комфортным. Для этого созданы скоростные фильтры. Пользователь устанавливает скорость, при движении ниже которой будут полностью отключены оповещения о радарных диапазонах (актуально на парковках супермаркетов и заправках) или отключить звуковые предупреждения о принимаемых сигналах (в этом случае остается визуальное предупреждение о радарных диапазонах). Звуковое и визуальное оповещение о точках, определяемых с помощью GPS / ГЛОНАСС при этом не отключается.

Параметры меню для настройки фильтров:

- параметр **ОтклРад** – отключение приема сигналов в радарных диапазонах и сигналов лазера при движении со скоростью ниже выбранной;
- параметры **Лимит скор. город/трасса** – отключение звукового оповещения о приеме сигналов в радарных диапазонах и сигналов лазера при движении со скоростью ниже выбранной;
- параметр **АвтоТрасса** - автоматическое переключение режимов ГОРОД / ГОРОД 1 / ГОРОД 2 в режим ТРАССА при превышении установленной скорости.

7. ВИДЕОРЕГИСТРАТОР

7.1. Видеозапись

- процесс видеозаписи начинается автоматически при включении устройства в случае, если в меню настроек включена функция **Автостарт записи**;
- для остановки или продолжения видеозаписи нажать кнопку **REC**;



Примечание: видеозапись останавливается при входе в меню настроек и возобновляется после выхода из него.

- информация, зафиксированная устройством в процессе видеозаписи, фрагментируется и размещается на карте памяти в отдельных файлах в папке **Обычная**. Длительность фрагментов может быть изменена в меню настроек (параметр **Цикл Записи**). Каждому из сформированных файлов присваивается номер и имя, состоящее из текущих значений даты/времени; *<месяц день время>_ <№ файла>. МР4*
 - после заполнения карты памяти устройство последовательно удаляет самые старые файлы и на их место записывает новые (циклическая запись);
 - в случае необходимости текущие файлы могут быть защищены от удаления. Для этого в процессе видеозаписи следует нажать и удерживать кнопку **REC**.
- Прозвучит короткий звуковой сигнал. Для сохранения более полной информации статус защищенного присвоится не только текущему, но и предыдущему файлу. Защищенные файлы помещаются в папку **Событие**;
- текущие файлы могут быть защищены от удаления автоматически, если в меню настроек включен датчик столкновений (параметр **Акселерометр**) и во время видеозаписи будет зафиксировано резкое ускорение/торможение или воздействие на кузов



автомобиля (например, в результате ДТП);

- в процессе видеозаписи на изображение накладываются титры с идентификационной информацией (например, с регистрационным номером автомобиля). Ввод этой информации, а также включение в титры дополнительной (дата/время, координаты, скорость) осуществляется в меню настроек;
- параллельно с видеозаписью осуществляется запись звука. При необходимости микрофон может быть отключен в меню настроек.

7.2. Воспроизведение

- сохраненные видеофайлы можно просмотреть на самом устройстве или на ПК. Для просмотра на компьютере следует извлечь карту microSD из видеорегистратора, установить ее в картридер (в комплект не входит и должен приобретаться отдельно) и подключить картридер к разьему USB компьютера. Обычные файлы содержатся в папке *DCIM*. Файлы, защищенные от удаления – в папке *EVENT*;

Примечание: для просмотра видеозаписей на компьютере можно воспользоваться фирменным программным обеспечением **SHO-ME PC Viewer**, скачать его можно на официальном сайте www.sho-me.ru.

- для просмотра видеозаписей на видеорегистраторе нажать кнопку **MENU**, кнопками **DIM** или **MUTE** выбрать папку для просмотра (**Обычная** или **Событие**) и подтвердить выбор кнопкой **С/Н**;

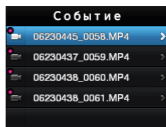
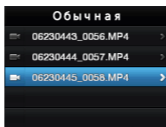
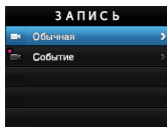

Примечание: если защищенных файлов не было записано, устройство сразу перейдет к списку файлов в папке **Обычная**;

- в открывшемся списке видеофайлов кнопками **DIM** или **MUTE** выбрать необходимый и для старта воспроизведения коротко-нажать кнопку **С/Н**;
- в процессе воспроизведения:
 - пауза/воспроизведение – кнопка **REC**;
 - перемотка вперед – нажать и удерживать кнопку **DIM**;
 - перемотка назад – нажать и удерживать кнопку **MUTE**;
 - переход к воспроизведению следующего файла – короткое нажатие кнопки **DIM**;
 - переход к воспроизведению предыдущего файла – короткое нажатие кнопки **MUTE**;
 - завершение воспроизведения и возврат к списку файлов - короткое нажатие кнопки **С/Н**;

7.3. Удаление файлов

- с помощью операции удаления могут быть удалены только незащищенные файлы, занесенные в папку Обычная. Удаление защищенных файлов из папки Событие осуществляется в процессе форматирования карты памяти microSD (параметр Очистка карты памяти в меню настроек устройства);
- кнопкой **MENU** перейти в режим просмотра файлов. Кнопками **DIM** или **MUTE** выбрать папку Обычная и подтвердить выбор кнопкой **С/Н**:
 - в списке файлов кнопками **DIM** или **MUTE** выбрать необходимый, нажать кнопку **REC**;
 - кнопками **DIM** или **MUTE** подтвердить (или отклонить) операцию удаления и нажать кнопку **С/Н**.

8. МЕНЮ НАСТРОЕК

- для входа в меню настроек дважды нажать кнопку **MENU**;
- в открывшемся списке параметров кнопками **DIM** или **MUTE** выбрать необходимый. Подтвердить выбор кнопкой **С/Н**;
- в списке значений параметра кнопками **DIM** или **MUTE** выбрать необходимое и подтвердить выбор кнопкой **С/Н**;
- для выхода из меню настроек без изменения значений параметров нажать кнопку **MENU**.

Внимание: производителем постоянно проводится работа по улучшению эксплуатационных характеристик устройства. В результате чего возможно изменение списка настроек. Подробная информация о актуальной версии программного обеспечения представлена в разделе ОБНОВЛЕНИЯ на официальном сайте www.sho-me.ru.

Параметр	Описание
Режим дисплея	выбор информации, воспроизводимой на дисплее устройства:
	РД + ВР - на дисплей выводится изображение с камеры видеорегистратора, а также вся информация, поступающая от радар-детектора.
	РД –изображение с камеры устройства не воспроизводится, но видеорегистрация продолжается обычным образом. На дисплее отображается вся информация, относящаяся к работе радар-детектора.
	заводская установка: РД+ВР
Голос Пол	выбор голоса (Мужчина/Женщина) для голосовых оповещений
	заводская установка: Женщина

Параметр	Описание
Громкость	регулировка громкости голосовых и звуковых оповещений
	заводская установка: 5
Автоприглушение	Вкл/Выкл автоматического приглушения звука. Звуковые сигналы приглушаются до минимального уровня громкости (1) через 5 сек. после приема сигнала радарного диапазона. Минимальная громкость сохраняется до окончания детектирования текущего сигнала.
	заводская установка: Выкл
Качество видео	Настройка качества видеозаписи. Чем больше битрейт видео, тем лучше качество и больше размер видеофайла.
	заводская установка: 18 Mb/s
Цикл записи	выбор длительности сюжета, зафиксированного в одном видеофайле в процессе циклической видеозаписи.
	заводская установка: 1 мин
Автостарт записи	автоматический старт видеозаписи при включении устройства.
	заводская установка: Да
Задержка выключения	выбор времени задержки выключения устройства после отключения питания.
	заводская установка: 3 сек
Автовыкл. экрана	установка интервала времени, по истечении которого будет погашен дисплей в случае, если на устройстве не нажималось никаких кнопок.
	заводская установка: Выкл

Параметр	Описание
Режим «Ночь»	настройка периода времени, когда яркость дисплея будет автоматически переключаться на минимальную.
	заводская установка: Выкл
Дата и время	включение в титры видеоизображения текущих значений даты и времени.
	заводская установка: Вкл
Координаты	включение в титры видеоизображения текущих значений координат автомобиля.
	заводская установка: Вкл
Порог отображения	установка скорости движения (30–110 км/ч), при превышении которой ее значение перестанет отображаться в титрах видеоизображения.
	заводская установка: Выкл
Номерной знак	ввод информации о гос. номере автомобиля для ее отображения в титрах видеоизображения. Размер информации 9 знаков (буквы рус/лат, цифры).
Уст. времени и даты	установка текущих значений времени и даты
Часовой пояс	установка часового пояса (-11 ÷ +12), в котором будет эксплуатироваться устройство.
	заводская установка: +3
Синхр. время по GPS	включение или отключение синхронизации часов устройства по времени GPS/ГЛОНАСС.
	заводская установка: Вкл

Параметр	Описание																		
Акселерометр	включение и установка чувствительности датчика/ акселерометра (G-сенсора), фиксирующего резкое торможение или воздействие на кузов автомобиля. При этом текущий видеофайл автоматически защищается от удаления в процессе циклической записи.																		
	заводская установка: Выкл																		
Событие объем	выбор максимального размера папки, в которой размещаются файлы, защищенные от удаления в процессе циклической записи (в процентах от общего объема карты памяти).																		
	заводская установка: 25%																		
РОБОТ	Вкл/Выкл детектирования сигналов радарного комплекса РОБОТ.																		
	заводская установка: Выкл																		
X диапазон	вкл/выкл детектирования радарных сигналов в X, K и лазерном диапазонах и сигналов комплекса СТРЕЛКА отдельно для каждого режима. Значения параметров, установленные производителем, приведены в таблице.																		
K диапазон																			
Стрелка		<table border="1"> <thead> <tr> <th></th> <th>Город</th> <th>Город 1</th> <th>Город 2</th> <th>Трасса</th> <th></th> </tr> </thead> <tbody> <tr> <td>Диапазон X</td> <td>Выкл</td> <td>Выкл</td> <td>Выкл</td> <td>Вкл</td> <td></td> </tr> </tbody> </table>		Город	Город 1	Город 2	Трасса		Диапазон X	Выкл	Выкл	Выкл	Вкл						
			Город	Город 1	Город 2	Трасса													
Диапазон X	Выкл	Выкл	Выкл	Вкл															
Лазер	<table border="1"> <tbody> <tr> <td>Диапазон K</td> <td>Вкл</td> <td>Вкл</td> <td>Выкл</td> <td>Вкл</td> <td></td> </tr> <tr> <td>Стрелка</td> <td>Вкл</td> <td>Вкл</td> <td>Вкл</td> <td>Вкл</td> <td></td> </tr> <tr> <td>Лазер</td> <td>Вкл</td> <td>Вкл</td> <td>Вкл</td> <td>Вкл</td> <td></td> </tr> </tbody> </table>	Диапазон K	Вкл	Вкл	Выкл	Вкл		Стрелка	Вкл	Вкл	Вкл	Вкл		Лазер	Вкл	Вкл	Вкл	Вкл	
	Диапазон K	Вкл	Вкл	Выкл	Вкл														
Стрелка	Вкл	Вкл	Вкл	Вкл															
Лазер	Вкл	Вкл	Вкл	Вкл															
Откл.Рад	отключение приема сигналов в радарных диапазонах и сигналов лазера при движении со скоростью ниже выбранной.																		
	заводская установка: 20 км/ч																		

Параметр	Описание
Лимит скор. город	Выбор скорости (30•120км/ч), при движении ниже которой в режимахГОРОД не будет звукового оповещения о приеме сигналов в радарных диапазонах.
	заводская установка: 40 км/ч
Лимит скор. трасса	Выбор скорости (30•120км/ч), при движении ниже которой в режиме ТРАССА не будет звукового оповещения о приеме сигналов в радарных диапазонах.
	заводская установка: Выкл
АвтоТрасса	выбор скорости, при движении выше которой текущий режим работы радар-детектора автоматически переключится на режим ТРАССА. Это дает возможность более гибкой настройки для комфортного передвижения в городе и на трассе.
	заводская установка: 90 км/ч
Лимит превышения	выбор допустимого превышения скорости сверх установленной в базе данных при следовании по участку дороги, контролируемом стационарным радаром. При достижении превышения устройство формирует оповещение водителя о нарушении скоростного лимита.
	заводская установка: +10 км/ч
Макс. скорость	предупреждение о превышении установленного порога скорости передвижения.
	заводская установка: 130 км/ч
Гол. ограничение скорости	включение или отключение голосового оповещения о скоростном лимите на участке контроля стационарного радара.
	заводская установка: Вкл

Параметр	Описание
Микрофон	Вкл/Выкл встроенного микрофона для записи звука во время видеозаписи.
	заводская установка: Вкл
Язык	выбор языка представления информации на дисплее устройства (Русский/Английский).
	заводская установка: Русский
Приветствие	выбор голосового приветствия при включении устройства. Вариант 1 – «Счастливого пути!», Вариант 2 – «Пристегните ремень!».
	заводская установка: Вариант 1
Очистка карты памяти	форматирование карты памяти microSD (Да/Нет). Внимание! при выборе значения Да все данные на карте памяти, включая защищенные файлы, будут удалены.
	заводская установка: Нет
Сброс настроек	сброс настроек параметров устройства на заводские значения (Да/Нет). Внимание! При выборе значения Да все, внесенные в память устройства пользовательские точки (POI), будут удалены.
	заводская установка: Нет
Версия ПО	индикация текущих версий: SW: программного обеспечения устройства; RD: программного обеспечения приемника радарных сигналов; DB: базы данных объектов контроля скорости.

9. ВОЗМОЖНЫЕ НЕИСПРАВНОСТИ И СПОСОБЫ ИХ УСТРАНЕНИЯ

- **устройство не включается:**

- а) проверить кабель питания. Убедиться в надежности подключения разъемов кабеля к самому устройству и к гнезду прикуривателя автомобиля;
- б) проверить целостность предохранителя видеорегистратора, расположенного внутри разъема кабеля устройства;
- в) проверить исправность цепи питания прикуривателя и ее предохранителя. Информацию о местонахождении предохранителя можно получить из инструкции по эксплуатации автомобиля;
- д) проверить чистоту гнезда прикуривателя. Извлечь из него посторонние предметы, зачистить контакты мелкозернистой наждачной бумагой.

- **устройство включается, но не реагирует на нажатие кнопок:**

- а) тонким предметом нажать кнопку **RESET**:

- **неустойчивый прием радарных сигналов или сигналов GPS/ГЛОНАСС;**

- а) проверить угол установки радар-детектора. Устройство должно располагаться параллельно линии горизонта;
- б) щетки стеклоочистителя, встроенная в стекло радио антенна являются препятствием при приеме сигналов радаров. Переустановить устройство на другое место;
- в) существенное влияние на возможность приема радарных сигналов и сигналов GPS/ГЛОНАСС имеет атермальное покрытие лобового стекла.

10. ТЕХНИЧЕСКИЕ ХАРАКТЕРИСТИКИ

Параметр	Значение
Процессор, память	AMBARELLA A12A20 оперативная память – DDR3 (256МБ); внутренняя память – NAND SLC (128МБ)
Дисплей	2,31", ЖК, 320X240
Камера	угол обзора 135°
Формат видео	MP4, кодек H.264
Разрешение видеозаписи	Full HD (920X1080), 30 кадр/с
Фрагментирование видеозаписи	1 минута /3 минуты /5 минут
Формирование защищенных файлов	автоматически, принудительно
Датчик столкновений	есть
Запись звука	встроенный микрофон
Кодек аудио	AAC
Карта памяти	microSD, 256 Гб max
Диапазоны	X-band : 10.525GHz (±100MHz) K-band : 24.150GHz (±100MHz) СТРЕЛКА СТ/М
Лазерный приемник	спектральная чувствительность 700-1100 нм
Навигационная система	GPS + ГЛОНАСС
Язык	английский/русский
Напряжение питания	+12 В
Встроенный аккумулятор	литий-полимерный, 3,7 В/520 мА

ГАРАНТИЙНЫЙ ТАЛОН

SHO-ME Combo No5 A12

Гарантийный срок - 12 месяцев со дня продажи (но не более 24 месяцев с момента производства устройства).

- Прибор может быть принят в гарантийный ремонт только при наличии гарантийного талона. В гарантийном талоне обязательно указание серийного номера устройства, даты продажи и печать продавца.
- Устройство не подлежит бесплатному сервисному обслуживанию в случае, если:
 - утерян или неправильно заполнен гарантийный талон, не указана дата продажи, отсутствует печать продавца;
 - были нарушены правила эксплуатации устройства;
 - устройство подвергалось механическим повреждениям, в результате перегрева (огня), аварий, при наличии коррозии элементов в результате воздействия влаги (воды) или агрессивных жидкостей, использования не по прямому назначению, небрежного обращения, неквалифицированных попыток вскрытия или ремонта;
 - при эксплуатации прибора применялись неоригинальные аксессуары.

Дата продажи
Подпись продавца

Серийный номер

« ___ » _____ 20 ____ г.
_____ М. П.

Срок службы изделия 3 года. Сделано в Корее.





АВТОМОБИЛЬНЫЙ ВИДЕОРЕГИСТРАТОР С РАДАР-ДЕТЕКТОРОМ
SHO-ME COMBO №5 A12



Срок службы изделия 3 года.
Сделано в Корее.

McGrp.Ru



Сайт техники и электроники

Наш сайт McGrp.Ru при этом не является просто хранилищем [инструкций по эксплуатации](#), это живое сообщество людей. Они общаются на форуме, задают вопросы о способах и особенностях использования техники. На все вопросы очень быстро находят ответы от таких же посетителей сайта, экспертов или администраторов. Вопрос можно задать как на форуме, так и в специальной форме на странице, где описывается интересующая вас техника.