



РУКОВОДСТВО ПОЛЬЗОВАТЕЛЯ

ProLite

LCD Monitor

ProLite XU2290HS
ProLite XU2390HS
ProLite XUB2390HS
ProLite XUB2790HS

Благодарим вас за выбор ЖК-монитора IIYAMA.
Советуем перед установкой и включением этого монитора внимательно прочитать это краткое, но обстоятельное руководство. Сохраните это руководство в надежном месте на случай, если в будущем вам понадобится что-либо уточнить.

РУССКИЙ



Аттестованный сетевой кабель должен быть использован вместе с этим монитором. Вы должны поступать совместно всем важным в вашей стране примечания касательно установки и/или требований по оборудованию. Аттестованный сетевой кабель не слабее обычного полихлорвиниловый гибкого шнура в соответствии с IEC 60227 (обозначение H05VV-F 3G 0.75мм2 или H05VVH2-F2 3G 0.75мм2) должен быть использован. Как альтернатива может быть использован гибкий шнур с синтетического каучука согласно IEC 60245 (обозначение H05RR-F 3G 0.75мм2)

Этот монитор является офисным оборудованием.

Информация импортера: Марвел АВ

196084, г. Санкт-Петербург, ул. Киевская, д. 5, корп. 3

Год производства : См. 6ое число ("X") серийного номера продукта.

(Серийный номер: xxxxxXxxxxxx)

"X" это 0-9. 0-9 означает 2010-2019.

Тип монитора: ЖК-монитор

Модель: PL2290 / PL2390 / PL2790

Страна изготовления: КИТАЙ

-
- Мы оставляем за собой право вносить изменения в технические характеристики без предварительного уведомления.
 - Все торговые марки, используемые в руководстве пользователя, являются собственностью их владельцев.
 - Как партнер ENERGY STAR® iiyama гарантирует, что данный продукт соответствует всем требованиям ENERGY STAR® по эффективному использованию энергии.

СОДЕРЖАНИЕ

ИНСТРУКЦИИ ПО БЕЗОПАСНОСТИ	1
МЕРЫ ПРЕДОСТОРОЖНОСТИ	1
СПЕЦИАЛЬНЫЕ ПРИМЕЧАНИЯ ДЛЯ ЖК-МОНИТОРОВ	3
ОБСЛУЖИВАНИЕ ПОКУПАТЕЛЯ	3
ОЧИСТКА	3
ДО НАЧАЛА РАБОТЫ С МОНИТОРОМ	4
ХАРАКТЕРИСТИКИ	4
ПРИНАДЛЕЖНОСТИ	4
МОНТАЖ НА СТЕНЕ	5
УСТАНОВКА И СНЯТИЕ ПОДСТАВКИ :	
ProLite XUB2390HS / ProLite XUB2790HS	6
УСТАНОВКА И СНЯТИЕ ПОДСТАВКИ :	
ProLite XU2290HS / ProLite XU2390HS	7
ОРГАНЫ УПРАВЛЕНИЯ И РАЗЪЕМЫ :	
ProLite XUB2390HS / ProLite XUB2790HS	8
ОРГАНЫ УПРАВЛЕНИЯ И РАЗЪЕМЫ :	
ProLite XU2290HS / ProLite XU2390HS	9
ПОДКЛЮЧЕНИЕ МОНИТОРА : ProLite XUB2390HS / ProLite XUB2790HS	10
ПОДКЛЮЧЕНИЕ МОНИТОРА : ProLite XU2290HS / ProLite XU2390HS	11
УСТАНОВКА КОМПЬЮТЕРА	12
НАСТРОЙКА УГЛА ОБЗОРА : ProLite XU2290HS / ProLite XU2390HS	12
НАСТРОЙКА УГЛОВ ОБЗОРА И ВЫСОТЫ МОНИТОРА :	
ProLite XUB2390HS / ProLite XUB2790HS	13
ВРАЩЕНИЕ МОНИТОРА : ProLite XUB2390HS / ProLite XUB2790HS	13
РАБОТА С МОНИТОРОМ	14
СОДЕРЖАНИЕ МЕНЮ НАСТРОЕК	15
НАСТРОЙКИ ЭКРАНА	21
ФУНКЦИЯ УПРАВЛЕНИЯ ЭНЕРГОПОТРЕБЛЕНИЕМ	24
УСТРАНЕНИЕ НЕИСПРАВНОСТЕЙ	25
ИНФОРМАЦИЯ ОБ УТИЛИЗАЦИИ	26
ПРИЛОЖЕНИЕ	27
СПЕЦИФИКАЦИИ : ProLite XU2290HS	27
СПЕЦИФИКАЦИИ : ProLite XUB2390HS	28
СПЕЦИФИКАЦИИ : ProLite XU2390HS	29
СПЕЦИФИКАЦИИ : ProLite XUB2790HS	30
РАЗМЕРЫ : ProLite XU2290HS	31
РАЗМЕРЫ : ProLite XU2390HS	31
РАЗМЕРЫ : ProLite XUB2390HS	31
РАЗМЕРЫ : ProLite XUB2790HS	32
ПОДДЕРЖ. РЕЖИМЫ СИНХРОНИЗАЦИИ	32

ИНСТРУКЦИИ ПО БЕЗОПАСНОСТИ

МЕРЫ ПРЕДОСТОРОЖНОСТИ

ВНИМАНИЕ !

ВЫКЛЮЧИТЕ МОНИТОР, ЕСЛИ ЧУВСТВУЕТЕ, ЧТО ОН НЕ В ПОРЯДКЕ

Если вы заметите какие-либо ненормальные явления, например, появление дыма, странные звуки или запахи, немедленно выключите монитор из сети и свяжитесь со своим дилером или сервисным центром iiyama. Дальнейшее использование монитора может быть опасным из-за возможного возгорания или поражения электротоком.

НИКОГДА НЕ СНИМАЙТЕ КОРПУС

Внутри монитора находятся цепи высокого напряжения. Снятие корпуса может привести к возгоранию или поражению электротоком.

НЕ ВСТАВЛЯЙТЕ НИКАКИЕ ПРЕДМЕТЫ В МОНИТОР

Не вставляйте никакие твердые предметы в монитор и не проливайте на него жидкости, например, воду. Если все таки нечто подобное произошло, немедленно выключите монитор из сети и свяжитесь со своим дилером или сервисным центром iiyama. Использование монитора с каким-то предметом внутри может привести к возгоранию, поражению электротоком или повреждению монитора.

УСТАНОВЛИВАЙТЕ МОНИТОР НА РОВНОЙ УСТОЙЧИВОЙ ПОВЕРХНОСТИ

При падении монитор может травмировать вас.

НЕ УСТАНОВЛИВАЙТЕ МОНИТОР ОКОЛО ВОДЫ

Не устанавливайте монитор в местах, где на него может пролиться вода или он может быть обрызган, т.к. это может привести к возгоранию или поражению электротоком.

ПОДКЛЮЧАЙТЕ МОНИТОР ТОЛЬКО К УСТАНОВЛЕННЫМ ИСТОЧНИКАМ ЭНЕРГИИ

Подключайте монитор только к установленным источникам энергии. Использование несоответствующего напряжения может вызвать нарушение нормальной работы и привести к возгоранию или поражению электротоком.

ЗАЩИТА КАБЕЛЕЙ

Не натягивайте и не изгибайте сетевой Кабель питания и сигнальный кабель. Не ставьте монитор или какой-нибудь другой тяжелый предмет на кабели. При повреждении кабели могут вызвать возгорание или поражение электротоком.

НЕБЛАГОПРИЯТНЫЕ ПОГОДНЫЕ УСЛОВИЯ

Рекомендуется не эксплуатировать монитор во время сильной грозы, поскольку продолжительные перерывы в энергоснабжении могут вызвать нарушение нормальной работы. Не рекомендуется дотрагиваться до кабельной вилки в таких условиях, т.к. это может привести к поражению электротоком.

ПРЕДУПРЕЖДЕНИЕ

МЕСТО УСТАНОВКИ

Не устанавливайте монитор в местах, где возможны внезапные скачки температуры, во влажных, запыленных, прокуренных помещениях, т.к. это может привести к возгоранию, поражению электротоком или повреждению монитора. Следует также избегать воздействия прямых солнечных лучей.

НЕ УСТАНАВЛИВАЙТЕ МОНИТОР В ОПАСНЫХ МЕСТАХ

При несоответствующем местоположении монитор может упасть и причинить травму. Не следует также ставить на монитор тяжелые предметы; все кабели должны быть проложены так, чтобы дети не могли потянуть за них и причинить себе травму.

ОБЕСПЕЧЬТЕ ХОРОШУЮ ВЕНТИЛЯЦИЮ

Вентиляционные отверстия защищают монитор от перегрева. Закрытие отверстий может вызвать возгорание. Для обеспечения циркуляции воздуха установите монитор на расстоянии как минимум 10 см (или 4 дюймов) от стен. Во время работы не снимайте подставку. Вентиляционные отверстия на нижней стороне корпуса будут закрыты и монитор может перегреться, если подставка будет снята. Это может привести к возгоранию и повреждению монитора. Эксплуатация монитора на боку, задней стороне, вверх основанием, на ковре или мягком материале может привести к его повреждению.

ОТКЛЮЧАЙТЕ КАБЕЛИ, КОГДА ВЫ ПЕРЕМЕЩАЕТЕ МОНИТОР

Когда вы перемещаете монитор, выключите сетевой выключатель, выньте вилку из сетевой розетки и отключите сигнальные кабели. Если вы не отключите их, это может привести к возгоранию или поражению электротоком. Рекомендуется перемещать монитор вдвоем.

ОТКЛЮЧАЙТЕ МОНИТОР ОТ СЕТИ

Если монитор не используется в течение длительного времени, рекомендуется отключать его от сетевой розетки во избежание возможных неприятностей.

ПРИ ОТКЛЮЧЕНИИ ДЕРЖИТЕ ЗА ВИЛКУ

При отключении сетевого Кабеля или сигнального кабеля тяните за вилку или разъем. Никогда не тяните за кабель, это может привести к возгоранию или поражению электротоком.

НЕ ТРОГАЙТЕ РАЗЪЕМ МОКРЫМИ РУКАМИ

Включение или отключение вилки (разъема) мокрыми руками может привести к поражению электротоком.

ЕСЛИ ВЫ УСТАНАВЛИВАЕТЕ МОНИТОР НА КОМПЬЮТЕР

Убедитесь, что компьютер достаточно прочен, чтобы удержать вес монитора, в противном случае, вы можете повредить компьютер.

ОСТОРОЖНО!! НЕ ПРИЦЕМИТЕ РУКУ ИЛИ ПАЛЕЦ

- При изменении угла или высоты наклона монитора не оставляйте отпечатков пальцев на ЖК-экране.
- Повреждение рук или пальцев может возникнуть если достаточное внимание не было уделено при установке высоты монитора. (Только для моделей с регулировкой высоты.)

ЗАМЕЧАНИЕ КАСАТЕЛЬНО ИСПОЛЬЗОВАНИЯ 24/7

Этот продукт не предназначен для использования в режиме 24/7 при любых условиях.

ПРОЧИЕ РЕКОМЕНДАЦИИ

ЭРГОНОМИЧЕСКИЕ

Для избежания усталости глаз, не работайте на мониторе с очень ярким фоном или в темной комнате. При работе с монитором в течение длительного времени рекомендуется делать десятиминутные перерывы после каждого часа работы. Для оптимально комфортных визуальных условий монитор должен находиться ниже уровня глаз и на расстоянии 40–60 см (16–24") от глаз.

СПЕЦИАЛЬНЫЕ ПРИМЕЧАНИЯ ДЛЯ ЖК-МОНИТОРОВ

Описанные ниже явления обычны для ЖК-мониторов и не говорят о какой-либо неисправности.

ИНФО

- Когда вы впервые включаете ЖК-монитор, то, в зависимости от типа компьютера, картинка может не уместиться в области отображения дисплея. В подобном случае придется подстроить расположение картинки, переместив ее в соответствующее положение.
- В зависимости от используемого вами шаблона рабочего стола, вы можете заметить на экране неоднородности яркости.
- Из-за физической природы подсветки, при первоначальном использовании экран может мерцать. Выключите питание а затем включите его снова – мерцание должно исчезнуть.

ОБСЛУЖИВАНИЕ ПОКУПАТЕЛЯ

ИНФО

- Если вы должны вернуть монитор для обслуживания, а оригинальная упаковка выброшена, просьба связаться с вашим дилером или сервисным центром iiyama для получения совета или замены упаковки.

ОЧИСТКА

ВНИМАНИЕ

- Если при очистке внутрь монитора попал какой-либо предмет или жидкость, например вода, немедленно отключите сетевой Кабель и свяжитесь с вашим дилером или сервисным центром iiyama.

ОТМЕТКА

- В целях безопасности выключите монитор и выньте сетевой Кабель из розетки перед очисткой монитора.

ИНФО

- Чтобы не повредить ЖК-панель, не царапайте и не протирайте экран твердым предметом.
- Никогда не применяйте ни один из нижеуказанных сильных растворителей. Они могут повредить корпус и ЖК-экран.
Разбавитель Бензин Распылительные средства
Кислотные или щелочные растворители Абразивные средства Воск
- Продолжительный контакт корпуса с любым изделием из резины или пластмассы может вызвать повреждения окраски корпуса.

КОРПУС

Пятна могут удаляться тканью, слегка смоченной мягким моющим средством. Затем корпус протирается мягкой сухой тканью.

ЖК-экран

Рекомендуется периодическая чистка мягкой сухой тканью. Не следует использовать бумажные салфетки и т.п., так как они могут повредить экран.

ДО НАЧАЛА РАБОТЫ С МОНИТОРОМ

ХАРАКТЕРИСТИКИ

- ◆ Поддерживает разрешение 1920 × 1080
- ◆ Высокая контрастность 1000:1 (типичная), Функция Adv. Contrast / Высокая яркость 250 кд/м² (типичная) / Короткое время отклика 5 мс (серый к серому)
- ◆ Редукция Синего Света :
ProLite XU2290HS / ProLite XU2390HS / ProLite XUB2390HS
- ◆ Цифровое сглаживание шрифтов
- ◆ Автонастройка
- ◆ Стереодинамики
2 × 2 Вт
- ◆ Функция Plug & Play VESA DDC2B
совместимая с Windows® 7/8/8.1/10
- ◆ Регулирование потребления электроэнергии (соответствие ENERGY STAR® и VESA DPMS)
- ◆ Ergonomic Design: TCO Certified
- ◆ Совместимость с крепежным стандартом VESA (100mm×100mm)
- ◆ Отверстие для установки замка безопасности

ПРИНАДЛЕЖНОСТИ

Комплект поставки должен содержать следующие принадлежности. Убедитесь в их наличии. Если какая-либо из принадлежностей отсутствует или повреждена, обратитесь к дилеру или в региональное отделение iiyama.

- Сетевой кабель питания*¹
- Кабель DVI-D
- Кабель аудио
- Основание стойки*³
- Винт для монтажа основания стойки (3 шт)*³
- Стойка-основание (Винт для крепления стойки-основания в комплекте)*²
- Держатель кабелей*²
- Инструкция по безопасности
- Краткое руководство

ПРЕДУПРЕЖДЕНИЕ

*¹ Характеристики сетевого кабеля, прилагаемого для регионов с сетевым напряжением 120 В: 10А /125 В. Если напряжение вашей электросети превышает указанные значения, то должен использоваться сетевой кабель на 10 А /250 В.

*² Принадлежность для ProLite XU2290HS / ProLite XU2390HS.

*³ Принадлежность для ProLite XUB2390HS / ProLite XUB2790HS.

МОНТАЖ НА СТЕНЕ

ВНИМАНИЕ

- В случае монтажа монитора на стене, надо принять во внимание толщину монтажного держателя и докрутить винт М4 вместе с шайбой таким образом, чтоб его длина ("L") внутри монитора не была больше 7 мм. Использование винта длиннее может привести к электрошоку или повреждению монитора вследствие столкновения винта с электрическими компонентами внутри корпуса монитора.
- Перед монтажом монитора на стене или потолке рекомендуется проверить, выдержат ли они вес устройства.

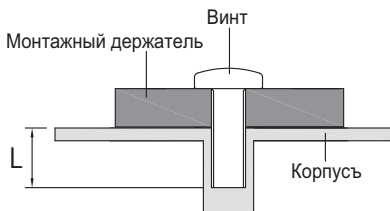

УСТАНОВКА И СНЯТИЕ ПОДСТАВКИ : ProLite XUB2390HS / ProLite XUB2790HS

ПРЕДУПРЕЖДЕНИЕ

- Разместите монитор на ровной поверхности. Падение монитора может привести к его повреждению или травме.
- Не применяйте грубую силу. Это может привести к повреждению монитора.
- Перед снятием или установкой подставки отключите монитор во избежание поражения электротоком и повреждения монитора.

<Установка>

- ① Постелите на стол мягкую ткань, чтобы не поцарапать монитор. Положите монитор на стол лицевой стороной вниз.
- ② Установите основание стойки на низ стойки.
- ③ Докрутите основание стойки при помощи винта и опустите крюки винта вниз.

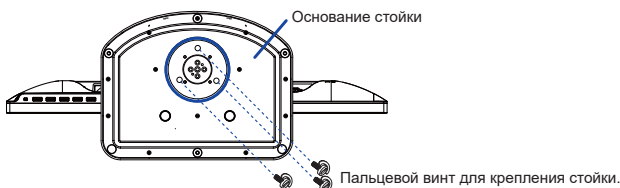

<Снятие>

- ① Постелите на стол мягкую ткань, чтобы не поцарапать монитор. Положите монитор на стол лицевой стороной вниз.
- ② Подтяните крюки винта и вытяните винт и основные стойки.

<Ограничитель>

Поставьте монитор и, нажимая на его переднюю панель, нажмите на фиксатор на тыльной стороне подставки. Продолжайте нажимать на переднюю панель, пока монитор не займет требуемое положение. При выполнении установки необходимо соблюдать осторожность, поскольку подставка подпружинена, и может внезапно раскрыться.

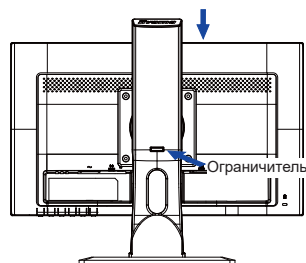

УСТАНОВКА И СНЯТИЕ ПОДСТАВКИ : ProLite XU2290HS / ProLite XU2390HS

ПРЕДУПРЕЖДЕНИЕ

- Разместите монитор на ровной поверхности. Падение монитора может привести к его повреждению или травме.
- Не применяйте грубую силу. Это может привести к повреждению монитора.
- Перед снятием или установкой подставки отключите монитор во избежание поражения электротоком и повреждения монитора.

<Установка>

- ① Постелите на стол мягкую ткань, чтобы не поцарапать монитор. Положите монитор на стол лицевой стороной вниз.
- ② Придержите монитор и нажмите стойку.
- ③ Придержите монитор и нажмите основание стойки.
- ④ Вставьте держатель кабелей в отверстие.

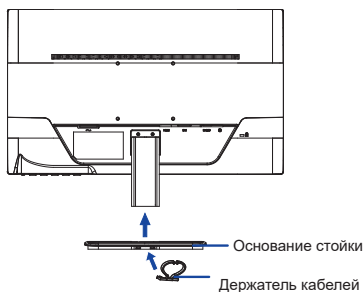
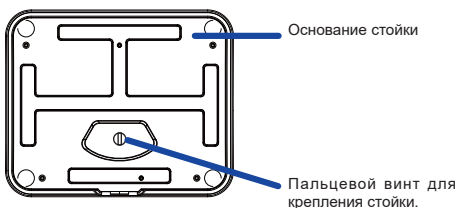

<Снятие>

- ① Постелите на стол мягкую ткань, чтобы не поцарапать монитор. Положите монитор на стол лицевой стороной вниз.
- ② Нажми и придержи крюки внутри, затем удали стойку-основание.

ОРГАНЫ УПРАВЛЕНИЯ И РАЗЪЕМЫ : ProLite XUB2390HS / ProLite XUB2790HS

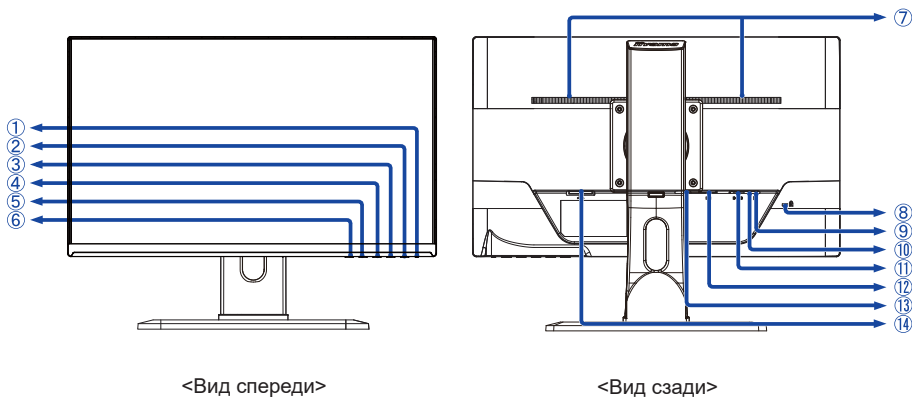

<Вид спереди>

<Вид сзади>

- ① Индикатор питания

ИНФО Голубой: нормальный режим работы
Оранжевый: режим энергосбережения

- ② Выключатель питания (⏻)

- ③ Кнопка Меню (MENU)

- ④ Кнопка + / Громкость / Редукция Синего Света (+) *²

- ⑤ Кнопка - / ECO (-)

- ⑥ Автоматическая регулировка (AUTO)

- ⑦ Динамики

- ⑧ Гнездо замка безопасности

ИНФО В гнездо замка безопасности можно вставить защитный тросик, чтобы никто не мог унести монитор без вашего разрешения.

- ⑨ Разъем для наушников (🎧) *¹

- ⑩ Разъем звукового входа (🔊)

- ⑪ 15-контактный разъем VGA(D-sub) мини (D-SUB)

- ⑫ Разъем DVI-D 24-контактный (DVI)

- ⑬ разъем HDMI (HDMI)

- ⑭ Разъем источника питания пер. тока (⚡: Переменный ток) (⚡)

*¹ Доступно только для модели ProLite XUB2790HS.

*² Редукция Синего Света : Доступно только для модели ProLite XUB2390HS.

ОРГАНЫ УПРАВЛЕНИЯ И РАЗЪЕМЫ : ProLite XU2290HS / ProLite XU2390HS

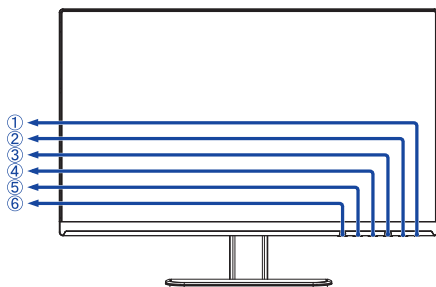

<Вид спереди>

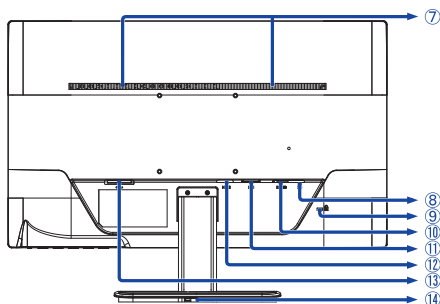

<Вид сзади>

- ① Индикатор питания
ИНФО Голубой: нормальный режим работы
 Оранжевый: режим энергосбережения
- ② Выключатель питания (⏻)
- ③ Кнопка Меню (MENU)
- ④ Кнопка + / Громкость / Редукция Синего Света (+)
- ⑤ Кнопка - / ECO (-)
- ⑥ Автоматическая регулировка (AUTO)
- ⑦ Динамики
- ⑧ Разъем звукового входа (((())))
- ⑨ Гнездо замка безопасности
ИНФО В гнездо замка безопасности можно вставить защитный тросик, чтобы никто не мог унести монитор без вашего разрешения.
- ⑩ 15-контактный разъем VGA(D-sub) мини (D-SUB)
- ⑪ Разъем DVI-D 24-контактный (DVI)
- ⑫ Разъем HDMI (HDMI)
- ⑬ Разъем источника питания пер. тока (~ : Переменный ток) (~)
- ⑭ Отверстие для держателя кабелей.

ПОДКЛЮЧЕНИЕ МОНИТОРА : ProLite XUB2390HS / ProLite XUB2790HS

- ① Убедитесь в том, что выключены и компьютер, и монитор.
- ② Подключите компьютер к монитору с помощью сигнального кабеля.
- ③ С помощью аудиокабеля соедините звуковой линейный вход монитора с выходом звуковой аппаратуры, если хотите воспроизводить звук через динамики монитора.
- ④ Подключите Кабель питания сначала к монитору, а затем к источнику питания.
- ⑤ Включите монитор и компьютер.

ИНФО

- Типы сигнальных кабелей, используемых для подключения компьютера к монитору, могут быть разными в зависимости от компьютера. Неправильное подключение может вызвать серьезное повреждение как монитора, так и компьютера. Прилагаемый к монитору кабель имеет стандартный разъем. Если потребуется кабель особого типа, то обратитесь к продавцу или в региональное представительство iiyama.
- Для подключения к компьютерам Macintosh обратитесь к продавцу или в региональное представительство iiyama, чтобы приобрести соответствующий переходник.
- Обязательно затяните винты на каждом конце сигнального кабеля.

[Пример подключения]

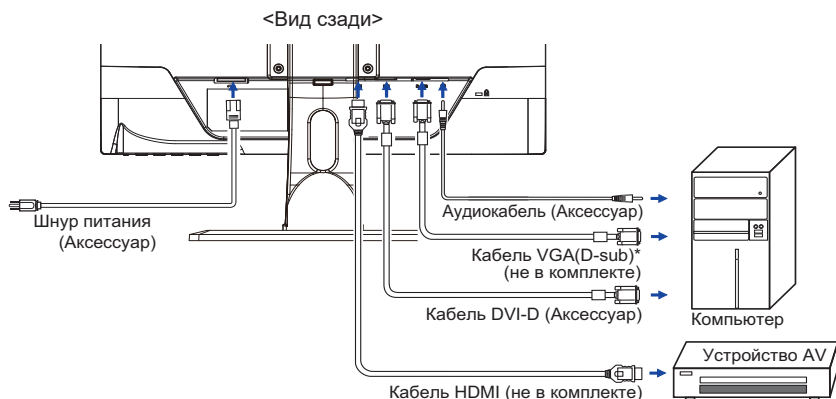

* Кабель VGA (D-Sub) не входит в комплект поставки монитора. Если вы используете низкокачественный VGA (D-Sub) кабель, то это может привести к возникновению электромагнитных помех. Пожалуйста, обратитесь в центр поддержки iiyama в вашей стране, если вы хотите подключить монитор через VGA вход.

[Держатель кабелей]

- ① Собери кабели позади стойки.
- ② Протяни кабели через отверстие.

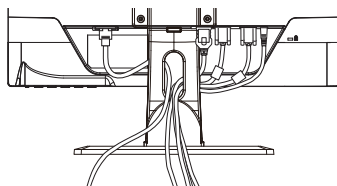

ПОДКЛЮЧЕНИЕ МОНИТОРА : ProLite XU2290HS / ProLite XU2390HS

- 1 Убедитесь в том, что выключены и компьютер, и монитор.
- 2 Подключите компьютер к монитору с помощью сигнального кабеля.
- 3 С помощью аудиокабеля соедините звуковой линейный вход монитора с выходом звуковой аппаратуры, если хотите воспроизводить звук через динамики монитора.
- 4 Подключите Кабель питания сначала к монитору, а затем к источнику питания.
- 5 Включите монитор и компьютер.

ИНФО

- Типы сигнальных кабелей, используемых для подключения компьютера к монитору, могут быть разными в зависимости от компьютера. Неправильное подключение может вызвать серьезное повреждение как монитора, так и компьютера. Прилагаемый к монитору кабель имеет стандартный разъем. Если потребуется кабель особого типа, то обратитесь к продавцу или в региональное представительство iiyama.
- Для подключения к компьютерам Macintosh обратитесь к продавцу или в региональное представительство iiyama, чтобы приобрести соответствующий переходник.
- Обязательно затяните винты на каждом конце сигнального кабеля.

[Пример подключения]

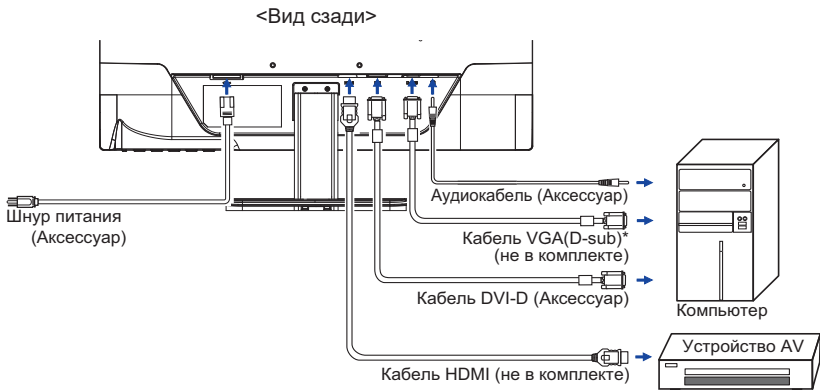

* Кабель VGA (D-Sub) не входит в комплект поставки монитора. Если вы используете низкокачественный VGA (D-Sub) кабель, то это может привести к возникновению электромагнитных помех. Пожалуйста, обратитесь в центр поддержки iiyama в вашей стране, если вы хотите подключить монитор через VGA вход.

[Держатель кабелей]

- 1 Собери кабели позади стойки.
- 2 Протягни кабели через держатель.

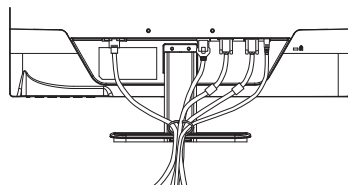

УСТАНОВКА КОМПЬЮТЕРА

■ Синхронизация сигнала

На стр. 32 раздела ПОДДЕРЖИВАЕМЫЕ РЕЖИМЫ СИНХРОНИЗАЦИИ вы найдете список значений синхронизации сигнала.

НАСТРОЙКА УГЛА ОБЗОРА : ProLite XU2290HS / ProLite XU2390HS

- Для оптимального восприятия изображения рекоменду- ется посмотреть на весь экран монитора.
- Придерживайте стойку таким образом, чтобы монитор не упал при изменении угла наклона.
- Вы можете изменить угол наклона монитора до 20 градусов назад и 4 вперед.
- Для обеспечения максимально удобного положения тела при работе с монитором как устройством отображения ин- формации для рабочей станции рекомендуется, чтобы угол наклона не превышал 10 градусов. Скорректируйте угол наклона монитора в соответствии с вашими собственными предпочтениями.

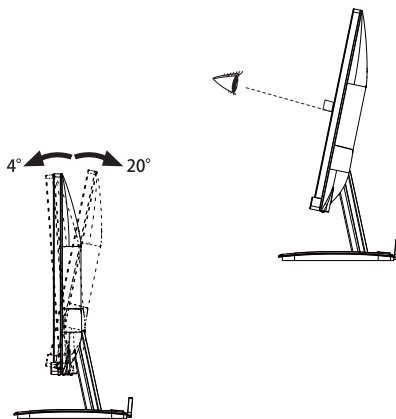

ПРИМЕЧАНИЕ

- Не прикасайтесь к ЖК-экрану при изменении угла или высоты наклона монитора. Это может вызвать его повреждение.
- При изменении угла или высоты наклона монитора не оставляйте отпечатков пальцев на ЖК-экране.

НАСТРОЙКА УГЛОВ ОБЗОРА И ВЫСОТЫ МОНИТОРА : ProLite XUB2390HS / ProLite XUB2790HS

- Для оптимального восприятия изображения рекомендуется смотреть на весь экран монитора.
- Придерживайте стойку таким образом, чтобы монитор не упал при изменении угла наклона.
- У вас есть возможность регулировать высоту монитора до 130 мм, угол наклонения до 45 градусов по горизонтали и до 20 градусов назад и 4 вперед.

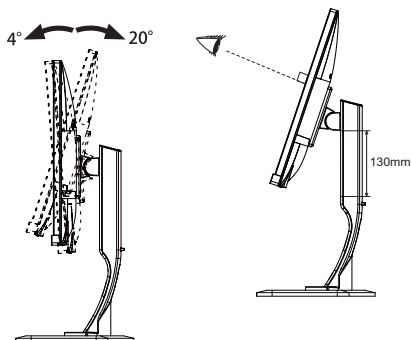

ПРИМЕЧАНИЕ

- Не прикасайтесь к ЖК-экрану при изменении угла или высоты наклона монитора. Это может вызвать его повреждение.
- При изменении угла или высоты наклона монитора не оставляйте отпечатков пальцев на ЖК-экране.
- Повреждение рук или пальцев может возникнуть если достаточное внимание не было уделено при установке высоты монитора.

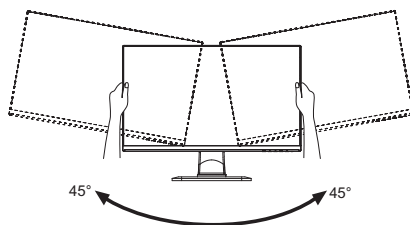

ВРАЩЕНИЕ МОНИТОРА : ProLite XUB2390HS / ProLite XUB2790HS

- ① Установите максимальную высоту монитора.
- ② Поверните монитор на 90 градусов.
Портрет: поверните по часовой стрелке.
Пейзаж – поверните против часовой стрелки.

ПРИМЕЧАНИЕ

- Попытки повернуть монитор без максимального повышения монитора могут привести к порче подставки.
 - Видеокарта для портретного дисплея нужна для вращения картинки на дисплее.
- ③ Установите монитор соответственно вышим требованиям.

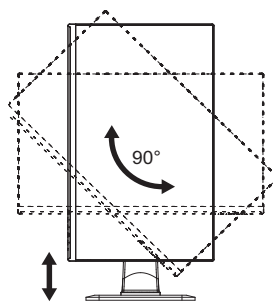

РАБОТА С МОНИТОРОМ

Значения параметров для получения наилучшего изображения ЖК-монитора компании iiyama были установлены на заводе; они указаны на стр. 32 в разделе ПОДДЕРЖИВАЕМЫЕ РЕЖИМЫ СИНХРОНИЗАЦИИ. Вы также можете откорректировать изображение, следуя указанным ниже процедурам. Для получения подробной информации относительно настроек см. раздел НАСТРОЙКИ ЭКРАНА на стр. 21.

- 1 Нажмите кнопку **MENU**, чтобы на дисплее появилось **Экранное меню (ЭМ)**. Здесь есть несколько дополнительных страниц, которые перелистываются с помощью кнопок **+ / -**.

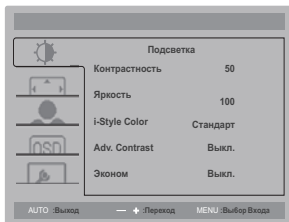

- 2 Выберите страницу меню, которая содержит интересующую вас пиктограмму настройки. Нажмите кнопку **MENU**. Затем с помощью кнопок **+ / -** выделите требуемую пиктограмму настройки.
- 3 Заново нажмите кнопку **MENU**. Используйте кнопки **+ / -** для выполнения соответствующих настроек и установок.
- 4 Нажмите кнопку **AUTO** для выхода с меню и все введены вами настройки будут автоматически записаны.

Например, для подстройки вертикального положения экрана выберите в меню Настройки изображ. и нажмите кнопку **MENU**. Затем выберите Полож. по вертик. с помощью кнопок **+ / -**. Страница настройки появляется после того, как вы нажмете на кнопку **MENU**. Для изменения установок вертикального положения используйте кнопки **+ / -**. При настройке должно изменяться вертикальное положение всего экрана.

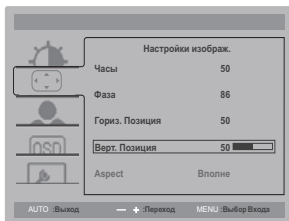







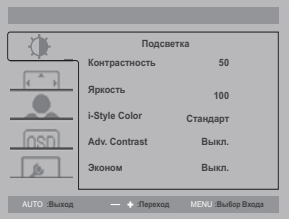

Нажатие кнопки **AUTO** в конце работы запишет все введены вами изменения.

ПРИМЕЧАНИЕ

- После окончания работы с настройками Экранного меню оно само закрывается через некоторое время (длительность определяется функцией Таймер выключения ЭМ). Для немедленного выхода из ЭМ используйте кнопку **AUTO**.
- При исчезновении Экранного меню любые изменения автоматически сохраняются в памяти. Во время работы с меню следует избегать отключения питания.
- Параметры Полож. по вертик./горизон., Синхронизация пикс. и Фаза сохраняются для каждого отдельного значения частоты синхронизации. За этими исключениями, все остальные настройки имеют только одно значение, которое относится ко всем частотам синхронизации.

СОДЕРЖАНИЕ МЕНЮ НАСТРОЕК

 Подсветка Luminance		
Элемент регулировки	Проблема / Параметр Какую кнопку нажимать	
Контрастность Contrast	Слишком бледное   Слишком интенсивное  	
Яркость * ¹ Brightness	Слишком темное   Слишком яркое  	
i-Style Color i-Style Color	Стандарт Standard	Для обычного окружения windows или настроек по умолчанию.
	Текст Text	Для редактирования и чтения текста в условиях обработки текста.
	Интернет Internet	Для работы с интернетом.
	Игра Game	Для игрового окружения.
	Кино Movie	Для просмотра фильмов и видеозаписей.
Adv.Contrast * ² Adv.Contrast	Выкл. Off	Обычная контрастность
	Вкл. On	Увеличенная контрастность
ПРИМЕЧАНИЕ	Adv.Contrast настраивает яркость и повышает контрастность в зависимости от образа или движения на дисплее. Контрастность, Яркость, Гамма, Цв. темп., Эконом и i-Style Color не могут быть настроены когда Adv.Contrast включен.	
	Эконом Eco	Выкл. Off
Direct Mode1		Фон или подсветка минимализован.
Mode2		Фон или подсветка на уровне ниже режима 1.
Mode3		Фон или подсветка на уровне ниже режима 2.

*¹ Регулируйте Яркость, когда работаете за монитором в темной комнате и экран кажется вам слишком ярким.

*² Если включен режим Редукция Синего Света, регулировка i-Style Color невозможна.

Direct

Можно пропустить элементы Меню и сразу перейти к шкале настройки, используя следующие операции с кнопками.

- Эконом : Нажмите кнопку -, когда меню не отображается.



Настройки изображ. Image Setup

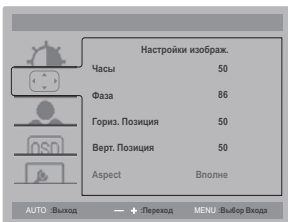



Элемент регулировки	Проблема / Параметр	Какую кнопку нажимать
Часы* ^{1,2} Clock	<input type="checkbox"/> Слишком малая <input type="checkbox"/> Слишком большая	<input type="button" value="+"/> <input type="button" value="-"/>
Фаза* ^{1,2} Phase	Устранение мерцания текста или линий.	<input type="button" value="+"/> <input type="button" value="-"/>
Гориз. Позиция* ¹ H. Position	<input type="checkbox"/> Сильно влево <input type="checkbox"/> Сильно вправо	<input type="button" value="+"/> <input type="button" value="-"/>
Верт. Позиция* ¹ V. Position	<input type="checkbox"/> Слишком низко <input type="checkbox"/> Слишком высоко	<input type="button" value="+"/> <input type="button" value="-"/>
Aspect Aspect Ratio	Вполне Full	Полноэкранный режим
	Aspect Aspect	Расширение формата образа

*¹ Смотрите стр. 21 – Настройки Экрана.

*² Только аналоговый вход

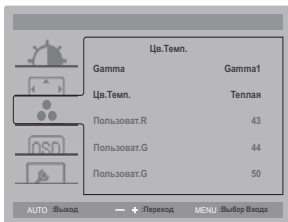
Цв. темп. *
Color Temp.



Элемент регулировки	Проблема / Параметр		Какую кнопку нажимать
Гамма Gamma	Gamma1	Обычно	
	Gamma2	Теиный	
	Gamma3	Высокая контрастность	
Цв. темп. Color Temp.	Теплая Warm	Зеленоватый белый	
	Обычно Normal	Желтоватый белый	
	Холодная Cool	Голубоватый белый	
	Пользов. User	Пользоват. R User-Red	Слишком слабый  <input type="button" value="+"/> Слишком сильный  <input type="button" value="-"/>
		Пользоват. G User-Green	
		Пользоват. B User-Blue	
		Пользоват. V User-Blue	
sRGB sRGB	sRGB		

ПРИМЕЧАНИЕ

- sRGB это международный стандарт который определяет и объединяет появление цветовых разнообразностей в оборудовании.
- Невозможно отрегулировать Контрастность, Яркость, i-Style Color, Adv. Contrast, Гамма или режим Зконом в режиме sRGB так как все эти настройки недоступны.

* Если включен режим Редукция Синего Света, регулировка Цв. темп. невозможна.



Настройка Меню OSD Setup

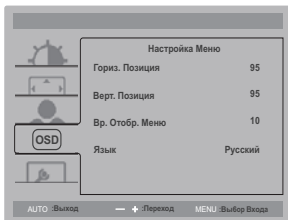

Элемент регулировки	Проблема / Параметр	Какую кнопку нажимать		
Гориз. Позиция H.Position	Экранное меню сдвинуто далеко влево	<input type="button" value="+"/>		
	Экранное меню сдвинуто далеко вправо	<input type="button" value="-"/>		
Верт. Позиция V.Position	Экранное меню сдвинуто далеко вниз	<input type="button" value="+"/>		
	Экранное меню сдвинуто далеко вверх	<input type="button" value="-"/>		
Вр. Отобр. Меню OSD Timeout	Длительность отображения меню на экране можно задать в интервале от 5 до 100 секунд.	<input type="button" value="+"/> <input type="button" value="-"/>		
Язык Language	English	English	Русский	Russian
	Deutsch	German	简体中文	Simplified Chinese
	Français	French	日本語	Japanese
	Polski	Polish	Nederlands	Dutch



Дополнительно Extra



Элемент регулировки	Проблема / Параметр		Какую кнопку нажимать
Сброс Reset	Да	Восстанавливаются стандартные заводские настройки.	
	Нет No	Возврат в Меню.	
DDC/CI DDC/CI	Вкл. On	Вкл. функцию DDC/CI.	
	Выкл. Off	Выкл. функцию DDC/CI.	
Вход сигнала Input Select Direct	Auto	Автоматический выбор входа сигнала.	
	D-SUB	Выбрать Аналоговый (D-SUB) вход.	
	DVI	Выбрать Цифровой (DVI) вход.	
	HDMI	Выбрать Цифровой (HDMI) вход.	
ПРИМЕЧАНИЕ	<p>AUTO будет выбрано автоматически если только один источник доступен. Если есть больше одного свободного сигнала а вы выберете один из них опция AUTO не будет доступна.</p> <p>Если несколько входов сигнала подключено, после выключения и обратного включения монитор может не опознать тот который был использован как последний. Это доступно только когда Вы выбрали определенный вид сигнала.</p>		
Over Drive*2 Over Drive	Выкл. / -2 / -1 / 0 / +1 / +2	Это повысит уровень градации серого ЖК-панели. ➔	
HDMI audio*1 HDMI audio	HDMI	Выбор входа HDMI.	
	LINE IN	Выбор входа LINE IN.	
Заставка Opening Logo	Вкл. On	Логотип iiyama отображается когда монитор включен.	
	Выкл. Off	Логотип iiyama не отображается когда монитор включен.	
Информация Information	<p>Показ сведений о входном сигнале, который в настоящее время выдается с видеокарты компьютера.</p> <p>ПРИМЕЧАНИЕ Дополнительные сведения об изменении разрешения и частоты обновления см. в руководстве пользователя видеокарты.</p>		

*1 Пригодно только для входа HDMI.

*2 Включение функции Over Drive может привести к некоторому уровню задержки картины.

Direct

Можно пропустить элементы Меню и сразу перейти к шкале настройки, используя следующие операции с кнопками.





- Ввод сигнала: Нажмите кнопку AUTO если Меню не отображается на мониторе, увидите другое меню. Сожете выбрать вход источника используя кнопки AUTO, затем нажмите кнопку MENU.



Direct

Можно пропустить элементы Меню и сразу перейти к шкале настройки, используя следующие операции с кнопками.

- Громкость: Нажмите кнопку +, когда меню не отображается.

Элемент регулировки	Проблема / Параметр	Какую кнопку нажимать
Громкость Volume	Слишком тихо Слишком громко	   

Только аналоговый вход

- Автонастройка Подождите: Нажмите и придержите в течении 3-4 секунд кнопку AUTO если Меню не отображается на экране.

Элемент регулировки	Проблема / Параметр	Какую кнопку нажимать
Автонастройка * Auto Adjust	Автоматическая регулировка параметров Горизонт. / Верт. Позиция, Синхр. Пикселей и Фаза.	

* Для достижения наилучших результатов используйте функцию "Автоматическая регулировка" в сочетании с шаблоном настройки. См. раздел "НАСТРОЙКИ ЭКРАНА" на стр. 21.

- Редукция Синего Света *^{1,2}: Нажмите и придержите кнопку + 1-2 секунды когда меню не высветляется.

Выкл. **Off**: Обычно

Режим 1 **Mode 1**: Синий свет уменьшается.

Режим 2 **Mode 2**: Синий свет слабее чем в режим 1.

Режим 3 **Mode 3**: Синий свет слабее чем в режим 2.

*¹ Доступно только для модели ProLite XU2290HS / ProLite XU2390HS / ProLite XUB2390HS.

*² Редукция синего света не может быть включена, если i-Style Colour, Adv.Contrast или цвет sRGB включены.

- Режим Блокировки:

<OSD>

Придержите кнопку MENU и кнопку, которая включает монитор когда монитор выключен – на мониторе включится/выключится блокировку OSD.

<Power/OSD>

Нажатие и придержание кнопки MENU в течении 10 секунд когда Меню не отображается на экране включит/выключит блокировку OSD.

НАСТРОЙКИ ЭКРАНА

Настройте изображение в соответствии с процедурами, описанными ниже, если используется аналоговый входной сигнал.

- Настройки экрана, описанные в руководстве, предназначены для установки изображения и уменьшения мерцания или размытости при работе с компьютером.
- Монитор предназначен для работы с разрешением 1920 x 1080, причем при работе с меньшим разрешением может наблюдаться ухудшение характеристик изображения вследствие того, что при этом картинка автоматически растягивается на весь экран. Работа с монитором рекомендуется при разрешении 1920 x 1080.
- Отображаемый текст или линии могут быть искажены или иметь неоднородности по толщине, появляющиеся при увеличении экранного изображения.
- Настройку положения изображения или частоты рекомендуется проводить с помощью стандартных средств управления монитором, а не путем использования компьютерных программ или утилит.
- Настройки рекомендуется производить после прогрева дисплея, по меньшей мере, в течение 30 минут.
- После выполнения автонастройки (Auto Adjust), в зависимости от разрешения и синхронизации сигнала, может потребоваться проведение дополнительной корректировки.
- Автонастройка может работать некорректно при отображении картинке, отличающейся от Test.bmp (шаблон настройки экрана). В этом случае требуется ручная настройка.

Существует два способа настройки экранного изображения. Первым способом является автоматическая регулировка положения изображения, Синхр. Пикселей и фаза. Другой способ заключается в ручном проведении настроек.

Когда монитор подключается к новому компьютеру произведите автонастройку, иначе произойдет изменение разрешения. Если после выполнения автонастройки изображение на экране мерцает или размыто, или картинка не умещается на дисплее, то потребуется проведение ручной настройки. Обе настройки должны быть проведены с использованием шаблонов настройки (Test.bmp), которые можно найти на сайте (<http://www.iiyama.com>). В этом руководстве описана настройка монитора для работы с операционными системами Windows® OS.

- ① Выберите оптимальное разрешение для изображения.
- ② Установите Test.bmp (шаблон настройки экрана) в качестве обоев рабочего стола.

ПРИМЕЧАНИЕ

- Если вы не знаете, как сменить обои рабочего стола, обратитесь к соответствующей документации по операционной системе.
- Test.bmp создан с разрешением 1280 x 1024. Установите положение изображения на дисплее в центре рабочего стола, с помощью диалогового меню установки обоев.

[Шаблон Настройки]

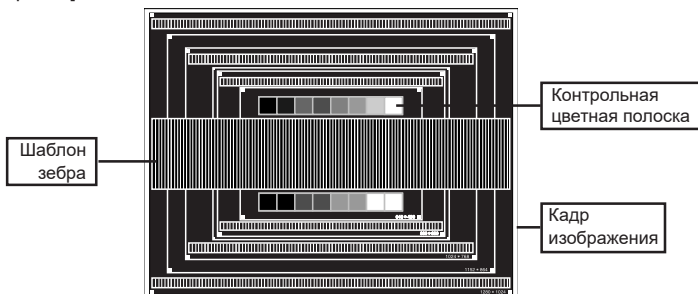

- ③ Нажмите и придержите в течении 3-4 секунд кнопку AUTO (Автонастройка Подождите).
- ④ Если картинка мерцает, размыта или не умещается на экране, скорректируйте изображение вручную, применяя описанную ниже процедуру.
- ⑤ Подстройте положение по вертикали (Верт. Позиция) таким образом, чтобы верх и низ картинки умещались на экране.

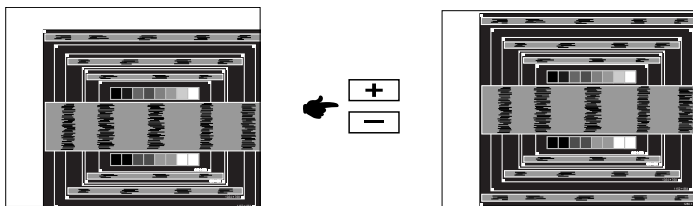

- ⑥ 1) Подстройте положение по горизонтали (Горизонт. Позиция) таким образом, чтобы левая сторона картинки сместилась к левому краю экрана.

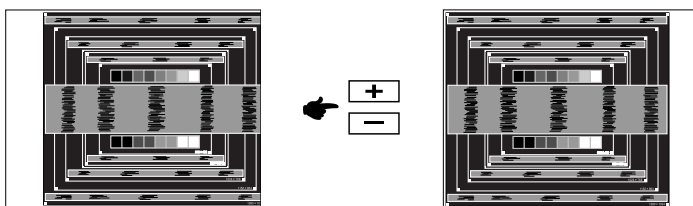

- 2) Растяните правый край картинки до правого края экрана с помощью настройки размера по горизонтали (Синхр. Пикселей).

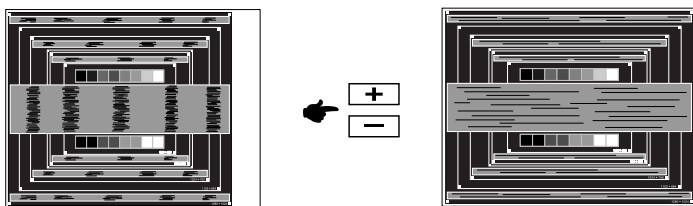

ПРИМЕЧАНИЕ

- Когда левая сторона рамки картинки уходит за левый край дисплея при настройке размера по горизонтали (Синхр. Пикселей), повторите шаги 1) и 2).
- Другим способом проведения корректировки синхронизации является корректировка вертикальных волнистых линий на шаблоне "зебра".
- Картинка может мерцать при проведении настройки размера по горизонтали (Синхр. Пикселей), горизонтального положения (Горизонт. Позиция) и вертикального положения (Верт. Позиция).
- Если после проведения настройки размера по горизонтали (Синхр. Пикселей) кадр изображения больше или меньше, чем область отображения дисплея, повторите шаги, начиная с ③.

- ⑦ Для корректировки горизонтальной волнистости, мерцания или размытости на шаблоне “зебра”, используйте точную настройку (Фаза).

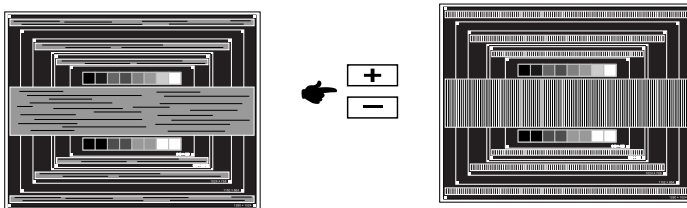

ПРИМЕЧАНИЕ

- Если на части экрана остается сильное мерцание или видны искажения, повторите настройки шага ⑥ и ⑦ для корректировки размера по горизонтали (Синхр. Пикселей). Если искажения или мерцание все еще остаются, то установите частоту регенерации 60 Гц и повторите корректировку с шага ③.
 - Скорректируйте горизонтальное положение (Горизонт. Позиция) после проведения точной настройки, если горизонтальное положение уходит за пределы области регулировки.
- ⑧ По окончании настройки размера и точной настройки скорректируйте яркость (Яркость) и цветовую настройку (Цвет) для получения приемлемой картинки. Теперь можно сменить обои рабочего стола на те, что у вас были установлены ранее.

ФУНКЦИЯ УПРАВЛЕНИЯ ЭНЕРГОПОТРЕБЛЕНИЕМ

Регулирование потребления электроэнергии данного изделия соответствует всем требованиям энергосбережения ENERGY STAR® и VESA DPMS. Когда ваш компьютер не используется, монитор автоматически снижает расход энергии, необходимой для его функционирования.

Чтобы использовать эту возможность, монитор должен быть подключен к компьютеру, совместимому с VESA DPMS. Режим регулирования потребления электроэнергии описан ниже. Необходимые настройки, включая установки таймера, должны производиться на компьютере. Информацию по конфигурированию этих настроек можно почерпнуть из руководства к вашей операционной системе.

■ Режим управления потреблением электроэнергии

При исчезновении поступающих от компьютера сигналов вертикальной и горизонтальной разверток, монитор входит в режим энергосбережения, при котором потребление электроэнергии уменьшается до уровня менее 0.5 Вт. Экран темнеет, индикатор подачи питания начинает светиться оранжевым цветом. Возврат из режима энергосбережения происходит через несколько секунд после нажатия любой клавиши на клавиатуре или движения мышью.

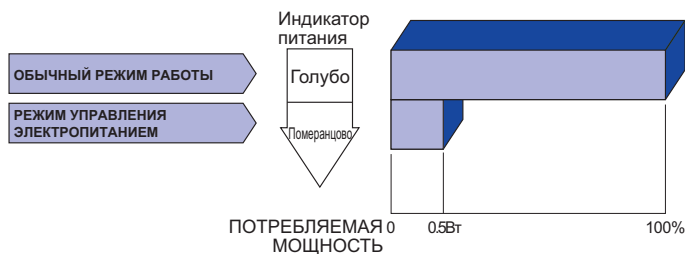

ПРИМЕЧАНИЕ

- Даже находясь в режиме энергосбережения, монитор потребляет энергию. Во избежание бесполезного расходования энергии отключайте монитор, нажимая на клавишу питания каждый раз, когда монитор подолгу не используется, например, ночью и по выходным.
- Вполне возможно, что видеосигнал все таки поступает от компьютера, хотя сигналы вертикальной и горизонтальной разверток отсутствуют. В подобном случае ФУНКЦИЯ УПРАВЛЕНИЯ ЭНЕРГОПОТРЕБЛЕНИЕМ может работать некорректно.

УСТРАНЕНИЕ НЕИСПРАВНОСТЕЙ

Если монитор работает неправильно, просьба соблюдать следующую последовательность операций для возможного решения задачи.

1. Выполните регулировки, описанные в разделе РАБОТА С МОНИТОРОМ, в зависимости от вашей проблемы. Если изображение не появилось, см. п. 2.
2. Обратитесь к нижеприведенной таблице, если вы не можете найти подходящий пункт настройки в разделе РАБОТА С МОНИТОРОМ или если проблему не удается устранить.
3. Если вы столкнулись с проблемой, которая не описана ниже, или не можете устранить ее причину, выключите монитор и обратитесь за помощью к вашему дилеру или в сервисный центр iiyama.

Проблема	Проверьте
<p>① Изображение не появляется</p> <p>(Индикатор питания не загорелся.)</p> <p>(Индикатор питания синий.)</p> <p>(Индикатор питания оранжевый.)</p>	<ul style="list-style-type: none"> <input type="checkbox"/> Силовой кабель плотно вставлен в соответствующее гнездо. <input type="checkbox"/> Питание включено. <input type="checkbox"/> К розетке подводится напряжение. Проверьте каким-либо другим прибором (например, настольной лампой). <input type="checkbox"/> Если активна программа хранитель экрана, нажмите на любую клавишу или подвигайте мышью. <input type="checkbox"/> Увеличьте контрастность и /или яркость. <input type="checkbox"/> Компьютер включен. <input type="checkbox"/> Сигнальный кабель подключен правильно. <input type="checkbox"/> Синхронизация сигнала компьютера соответствует техническим характеристикам монитора. <input type="checkbox"/> Если монитор находится в режиме энергосбережения, нажмите клавишу на клавиатуре или подвигайте мышью. <input type="checkbox"/> Компьютер включен. <input type="checkbox"/> Сигнальный кабель подключен правильно. <input type="checkbox"/> Синхронизация сигнала компьютера соответствует техническим характеристикам монитора.
<p>② Изображение не синхронизировано.</p>	<ul style="list-style-type: none"> <input type="checkbox"/> Сигнальный кабель подключен правильно. <input type="checkbox"/> Синхронизация сигнала компьютера соответствует техническим характеристикам монитора. <input type="checkbox"/> Уровень выходного видеосигнала компьютера соответствует техническим характеристикам монитора.
<p>③ Изображение не в центре экрана</p>	<ul style="list-style-type: none"> <input type="checkbox"/> Синхронизация сигнала компьютера соответствует техническим характеристикам монитора.
<p>④ Изображение слишком яркое или слишком темное.</p>	<ul style="list-style-type: none"> <input type="checkbox"/> Уровень выходного видеосигнала компьютера соответствует техническим характеристикам монитора.
<p>⑤ Изображение дрожит.</p>	<ul style="list-style-type: none"> <input type="checkbox"/> Напряжение питания соответствует тех. характеристикам монитора. <input type="checkbox"/> Синхронизация компьютера соответствует техническим характеристикам монитора.

Проблема**Проверьте**

- ⑥ Нет звука.
 - Аудиооборудование включено (компьютер и т.д.).
 - Правильно подключен аудиокабель.
 - Включен регулятор громкости .
 - Выходной уровень аудиосигнала, выдаваемый аудиооборудованием, находится в пределах спецификаций монитора.
- ⑦ Звук слишком громкий или слишком тихий
 - Выходной уровень аудиосигнала, выдаваемый аудиооборудованием, находится в пределах спецификаций монитора.
- ⑧ Прослушиваются странные шумы.
 - Аудиокабель подключен правильно.

ИНФОРМАЦИЯ ОБ УТИЛИЗАЦИИ

Для наилучшей защиты окружающей среды не выбрасывайте ваш монитор.

Посетите наш вебсайт www.iiyama.com/recycle для получения указаний об утилизации монитора.

ПРИЛОЖЕНИЕ

Допускаются изменения дизайна и характеристик.

СПЕЦИФИКАЦИИ : ProLite XU2290HS

Категория размера	21,5"	
ЖК-панели	Панель технология	IPS
	Размер	Диагональ: 54,7см (21,5")
	Размер пикселя	0,248 мм (Ш) × 0,248 мм (В)
	Яркость	250cd/m ² (типичная)
	Контрастность	1000 : 1 (типичная), Функция Adv. Contrast доступна
	Угол обзора	Вправо/Влево/Вверх/Вниз: 89° (в каждую сторону типичная)
	Время отклика	5 мс (серый к серому)
Кол-во отображаемых цветов	Примерно 16,7М	
Частоты синхронизации	Аналоговый: Гориз: 24,0-80,0 кГц, Верт: 56-75 Гц Цифровой: Гориз: 30,0-80,0 кГц, Верт: 56-75 Гц	
Нативное разрешение	1920 × 1080, 2,1 Мегапикселей	
Максимальное разрешение	VGA : 1920 × 1080 60Hz DVI : 1920 × 1080 60Hz HDMI : 1920 × 1080 60Hz	
Входной разъем	VGA(D-sub) mini 15 pin, DVI-D 24 pin, HDMI	
Plug & Play	VESA DDC2B™	
Синхросигналы	Выдел. синхросигнал: TTL, Positive or Negative	
Видеосигналы	Аналоговый: 0,7Vp-p (стандартный), 75Ω, Positive Цифровой: DVI (Соотв. стандарту версия 1,0) соответственно; Цифровой: HDMI	
Входной аудиоразъем	∅ 3,5 мм mini jack (стерео)	
Аудиосигнал	1,0Vrms maximum	
Динамики	2 Вт × 2 (стереодинамики)	
Максим. размеры экрана	476,1 мм W × 267,8 мм H / 18,7" W × 10,5" H	
Электропитание	100-240 В, 50/60 Гц , 1,5А	
Потребление энергии*	22 Вт станд., Режим энергосбережения: 0.5 Вт макс	
Габариты, масса	499,5 × 370,5 × 180,0 мм / 19,7 × 14,6 × 7,1" (W×H×D) 3,7кг / 8,1lbs	
Угол наклона	Вверх: 20 градусов Вниз: 4 градусов	
Условия окружающей среды	При работе: Темп.: от 5 до 35°C Влажность: от 10 до 80% (без конденсата) При хранении: Темп.: от -20 до 60°C Влажность: от 5 до 85% (без конденсата)	
Сертификация	TCO Certified, CE, TÜV-BAUART, VCCI-B, CU, ENERGY STAR®	

ПРИМЕЧАНИЕ

* Аудиоустройства не подключены.

СПЕЦИФИКАЦИИ : ProLite XUB2390HS

Категория размера	23"	
ЖК-панели	Панель технология	IPS
	Размер	Диагональ: 58,4см (23")
	Размер пикселя	0,265 мм (Ш) × 0,265 мм (В)
	Яркость	250cd/m ² (типичная)
	Контрастность	1000 : 1 (типичная), Функция Adv. Contrast доступна
	Угол обзора	Вправо/Влево/Вверх/Вниз: 89° (в каждую сторону типичная)
	Время отклика	5 мс (серый к серому)
Кол-во отображаемых цветов	Примерно 16.7М	
Частоты синхронизации	Аналоговый: Гориз: 24,0-80,0 кГц, Верт: 56-75 Гц Цифровой: Гориз: 30,0-80,0 кГц, Верт: 56-75 Гц	
Нативное разрешение	1920 × 1080, 2,1 Мегапикселей	
Максимальное разрешение	VGA : 1920 × 1080 60Hz DVI : 1920 × 1080 60Hz HDMI : 1920 × 1080 60Hz	
Входной разъем	VGA(D-sub) mini 15 pin, DVI-D 24 pin, HDMI	
Plug & Play	VESA DDC2B™	
Синхросигналы	Выдел. синхросигнал: TTL, Positive or Negative	
Видеосигналы	Аналоговый: 0,7Vp-p (стандартный), 75Ω, Positive Цифровой: DVI (Соотв. стандарту версия 1,0) соответственно; Цифровой: HDMI	
Входной аудиоразъем	∅ 3,5 мм mini jack (стерео)	
Аудиосигнал	1,0Vrms maximum	
Динамики	2 Вт × 2 (стереодинамики)	
Максим. размеры экрана	509,2 мм W × 286,4 мм H / 20,0" W × 11,3" H	
Электропитание	100-240 В, 50/60 Гц , 1,5А	
Потребление энергии*1	24 Вт станд., Режим энергосбережения: 0,5 Вт макс	
Габариты, масса	532,5 × 386,0 - 516,0 × 230,0 мм / 21,0 × 15,2 - 20,3 × 9,0" (W×H*2×D), 5.4кг / 11.9lbs	
Угол наклона	Вверх: 20 градусов Вниз: 4 градусов, Вправо/Влево по 45 градусов	
Условия окружающей среды	При работе: Темп.: от 5 до 35°C Влажность: от 10 до 80% (без конденсата) При хранении: Темп.: от -20 до 60°C Влажность: от 5 до 85% (без конденсата)	
Сертификация	TCO Certified, CE, TÜV-BAUART, VCCI-B, CU, ENERGY STAR®	

ПРИМЕЧАНИЕ *1 Аудиоустройства не подключены.

*2 Высота монитора без подставки.

СПЕЦИФИКАЦИИ : ProLite XU2390HS

Категория размера	23"	
ЖК-панели	Панель технология	IPS
	Размер	Диагональ: 58,4см (23")
	Размер пикселя	0,265 мм (Ш) × 0,265 мм (В)
	Яркость	250cd/m ² (типичная)
	Контрастность	1000 : 1 (типичная), Функция Adv. Contrast доступна
	Угол обзора	Вправо/Влево/Вверх/Вниз: 89° (в каждую сторону типичная)
	Время отклика	5 мс (серый к серому)
Кол-во отображаемых цветов	Примерно 16.7М	
Частоты синхронизации	Аналоговый: Гориз: 24,0-80,0 кГц, Верт: 56-75 Гц Цифровой: Гориз: 30,0-80,0 кГц, Верт: 56-75 Гц	
Нативное разрешение	1920 × 1080, 2,1 Мегапикселей	
Максимальное разрешение	VGA : 1920 × 1080 60Hz DVI : 1920 × 1080 60Hz HDMI : 1920 × 1080 60Hz	
Входной разъем	VGA(D-sub) mini 15 pin, DVI-D 24 pin, HDMI	
Plug & Play	VESA DDC2B™	
Синхросигналы	Выдел. синхросигнал: TTL, Positive or Negative	
Видеосигналы	Аналоговый: 0,7Vp-p (стандартный), 75Ω, Positive Цифровой: DVI (Соотв. стандарту версия 1,0) соответственно; Цифровой: HDMI	
Входной аудиоразъем	∅ 3,5 мм mini jack (стерео)	
Аудиосигнал	1,0Vrms maximum	
Динамики	2 Вт × 2 (стереодинамики)	
Максим. размеры экрана	509,2 мм W × 286,4 мм H / 20,0" W × 11,3" H	
Электропитание	100-240 В, 50/60 Гц , 1,5А	
Потребление энергии*	24 Вт станд., Режим энергосбережения: 0,5 Вт макс	
Габариты, масса	532,5 × 387,5 × 180,0 мм / 21,0 × 15,3 × 7,1" (W×H×D) 4,0кг / 8,8lbs	
Угол наклона	Вверх: 20 градусов Вниз: 4 градусов	
Условия окружающей среды	При работе: Темп.: от 5 до 35°C Влажность: от 10 до 80% (без конденсата) При хранении: Темп.: от -20 до 60°C Влажность: от 5 до 85% (без конденсата)	
Сертификация	TCO Certified, CE, TÜV-BAUART, VCCI-B, CU, ENERGY STAR®	

ПРИМЕЧАНИЕ * Аудиоустройства не подключены.

СПЕЦИФИКАЦИИ : ProLite XUB2790HS

Категория размера	27"	
ЖК-панели	Панель технология	IPS
	Размер	Диагональ: 68,6см (27")
	Размер пикселя	0,311 мм (Ш) × 0,311 мм (В)
	Яркость	250cd/m ² (типичная)
	Контрастность	1000 : 1 (типичная), Функция ACR доступна
	Угол обзора	Вправо/Влево/Вверх/Вниз: 89° (в каждую сторону типичная)
	Время отклика	5 мс (серый к серому)
Кол-во отображаемых цветов	Примерно 16,7М	
Частоты синхронизации	Аналоговый: Гориз: 24,0-80,0 кГц, Верт: 56-75 Гц Цифровой: Гориз: 30,0-80,0 кГц, Верт: 56-75 Гц	
Нативное разрешение	1920 × 1080, 2,1 Мегапикселей	
Максимальное разрешение	VGA : 1920 × 1080 60Hz DVI : 1920 × 1080 60Hz HDMI : 1920 × 1080 60Hz	
Входной разъем	VGA(D-sub) mini 15 pin, DVI-D 24 pin, HDMI	
Plug & Play	VESA DDC2B™	
Синхросигналы	Выдел. синхросигнал: TTL, Positive or Negative	
Видеосигналы	Аналоговый: 0,7Vp-p (стандартный), 75Ω, Positive Цифровой: DVI (Соотв. стандарту версия 1,0) соответственно; Цифровой: HDMI	
Входной аудиоразъем	∅ 3,5 мм mini jack (стерео)	
Аудиосигнал	0,5Vrms maximum	
Вход для наушников	∅ 3,5 мм mini jack (стерео)	
Динамики	2 Вт × 2 (стереодинамики)	
Максим. размеры экрана	597,9 мм W × 336,3 мм H / 23,5" W × 13,2" H	
Электропитание	100-240 В, 50/60 Гц , 1,1А	
Потребление энергии* ¹	27 Вт станд., Режим энергосбережения: 0,5 Вт макс	
Габариты, масса	622,5 × 433,0 - 563,0 × 230,0 мм / 24,5 × 17,0 - 22,2 × 9,0" (W×H* ² ×D), 6,5кг / 14,3lbs	
Угол наклона	Вверх: 20 градусов Вниз: 4 градусов, Вправо/Влево по 45 градусов	
Условия окружающей среды	При работе: Темп.: от 5 до 35°C Влажность: от 10 до 80% (без конденсата) При хранении: Темп.: от -20 до 60°C Влажность: от 5 до 85% (без конденсата)	
Сертификация	TCO Certified, CE, TÜV-BAUART, VCCI-B, CU, ENERGY STAR®	

ПРИМЕЧАНИЕ *¹ Аудиоустройства не подключены.

*² Высота монитора без подставки.

РАЗМЕРЫ : ProLite XU2290HS

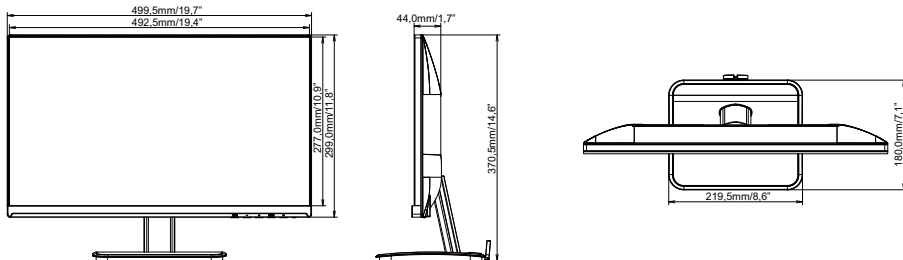

РАЗМЕРЫ : ProLite XU2390HS

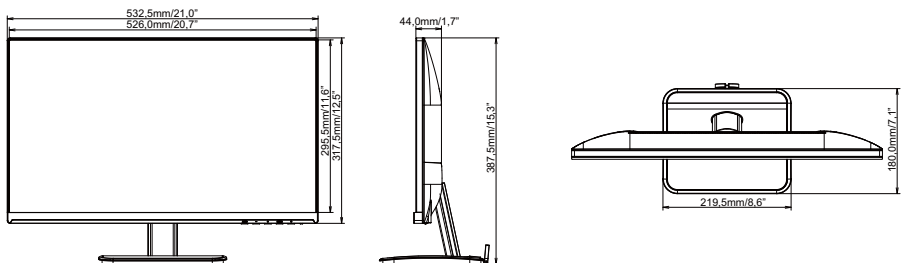

РАЗМЕРЫ : ProLite XUB2390HS

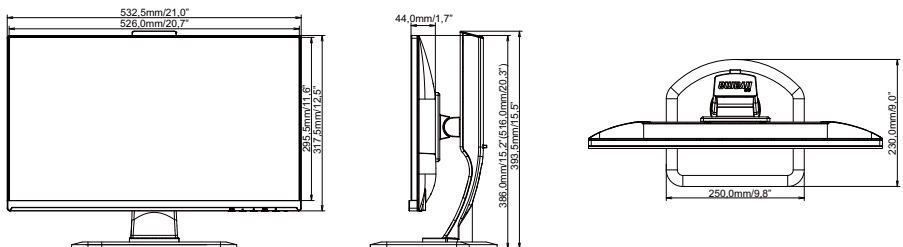

() : Максимальная область регулировки

РАЗМЕРЫ : ProLite XUB2790HS

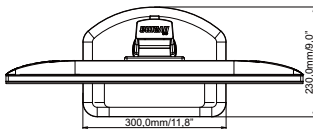
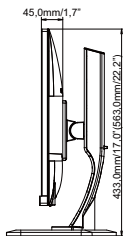
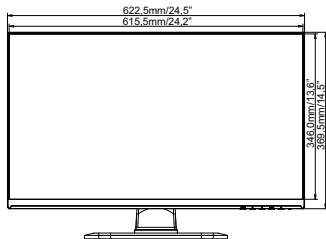

() : Максимальная область регулировки

ПОДДЕРЖ. РЕЖИМЫ СИНХРОНИЗАЦИИ

Видео режим		Горизонтальная частота	Вертикальная частота	Частота синхронизации
VESA	VGA 640 × 480	31,469kHz 37,500kHz	59,940Hz 75,000Hz	25,175MHz 31,500MHz
	SVGA 800 × 600	35,156kHz 37,879kHz	56,250Hz 75,000Hz	36,000MHz 40,000MHz
		XGA 1024 × 768	46,875kHz 48,363kHz	75,000Hz 60,004Hz
	56,476kHz 60,023kHz		75,029Hz	75,000MHz 78,750MHz
	SXGA 1280 × 1024		63,981kHz 79,976kHz	60,020Hz 75,025Hz
		WXGA+ 1440 × 900	55,935kHz	59,887Hz
	WSXGA+ 1680 × 1050	65,290kHz	60,000Hz	146,250MHz
	Full HD 1920 × 1080	66,590kHz	59,930Hz	138,500MHz
Macintosh	640 × 480	35,000kHz	66,667Hz	30,240MHz *
	1024 × 768	60,150kHz	74,720Hz	80,000MHz *
PC9801	640 × 400	24,827kHz	56,424Hz	21,053MHz *

ПРИМЕЧАНИЯ * Входы DVI не совместимы