

FUJIFILM

DIGITAL CAMERA

X-T4

Руководство пользователя

Введение

Благодарим Вас за приобретение данного изделия. Внимательно прочтите и изучите данное руководство, прежде чем начать работать с фотокамерой. Храните данное руководство в таком месте, где с ним смогут ознакомиться все пользователи данного изделия.

Для получения последней информации

Новейшие версии руководств доступны по адресу:

<http://fujifilm-dsc.com/en-int/manual/>



Доступ к сайту можно получить не только с компьютера, но и со смартфонов и планшетов. На нем также содержится информация о лицензии на программное обеспечение.



Для получения информации об обновлении прошивки посетите:
<https://fujifilm-x.com/support/download/firmware/>



Список меню	iv
1 Перед началом работы	1
2 Первые шаги	29
3 Основные функции съемки и просмотра	45
4 Запись видео и воспроизведение	51
5 Фотосъемка	59
6 Меню съемки	101
7 Воспроизведение и меню просмотра	179
8 Меню настройки	205
9 Ярлыки	245
10 Периферийные устройства и дополнительные принадлежности	259
11 Соединения	283
12 Технические примечания	301

Список меню

Параметры меню фотокамеры перечислены ниже.

Меню съемки

Настройте параметры при съемке фотографий или видеороликов.

 См. стр. 101 для получения подробной информации.

Меню фотосъемки

Пункты, отмеченные звездочкой («*»), также имеются в меню видеосъемки. Изменение этих пунктов в меню фотосъемки отражается в меню видеосъемки и наоборот.





 НАСТРОЙКИ КАЧЕСТВА ИЗОБРАЖЕНИЯ 	 НАСТРОЙКА АФ/МФ 
РАЗМЕР ИЗОБР. :102	ЗОНА ФОКУСИРОВКИ :120
КАЧЕСТВО ИЗОБР. :103	РЕЖИМ АФ :121
ФОРМАТ RAW :104	НАСТРОЙКИ АФ-С :122
ИМИТАЦИЯ. ПЛЕНКИ :104	ХРАНИТЬ РЕЖИМ АФ ПО ОРИЕН. :126
1/3 МОНОХРОМНЫЙ ЦВЕТ :106	ЭКРАН ТОЧКИ АФ   :126
ЭФФЕКТ ЗЕРНИСТОСТИ :106	КОЛ-ВО ТОЧЕК ФОКУСИРОВКИ :126
ЭФФЕКТ ЦВЕТОХРОМ :106	ПРЕДВАРИТЕЛ. АФ :127
ЦВЕТ ХРОМ FX СИНИЙ :107	  ПОДСВЕТКА АФ* :127
БАЛАНС БЕЛОГО :107	НАСТР. РАСПОЗН. ЛИЦ/ГЛАЗ :128
ДИНАМИЧ. ДИАПАЗОН :111	АФ+МФ :130
ПРИОРИТЕТ ДИАПАЗОНА D :112	ПОМОЩЬ РУЧН. ФОК. :131
2/3 ТОНОВАЯ КРИВАЯ :112	ПРОВЕРКА ФОКУСА :131
ЦВЕТ :113	2/3 СВЯЗАТЬ ТОЧКУ АЭ И АФ :132
РЕЗКОСТЬ :113	  ПРИНУДИТЕЛЬНЫЙ АФ* :132
ПОНИЖ. ШУМА ДЛЯ ВЫСОК. ISO :113	  ШКАЛА ГЛУБ. ПОЛЯ РЕЗКОСТИ* :132
ЧЕТКОСТЬ :114	ПРИОР. СПУСКА/ФОКУСА :133
СНИЖ.ШУМ.ДЛ.ЭКСП :114	  ОГРАНИЧИТЕЛЬ ДИАП. АФ* :133
ОПТИМ.МОДУЛ.СВЕТА :114	3/3   РЕЖИМ СЕНСОРНОГО ЭКРАНА* :134
ЦВЕТ.ПРОСТР. :114	
3/3 УСТР. БИТЫХ ПИКС :115	
 ВЫБЕР.ПОЛЬЗ.НАСТР :115	
 РЕД/СОХР.ПОЛ.НАСТР :116	
  НАСТРОЙКА АДАПТЕРА* :118	

 НАСТРОЙКА СЪЕМКИ			 НАСТРОЙКА ВСПЫШКИ		
	НАСТРОЙКА ПРИВОДА	136	НАСТРОЙКА ФУНКЦИИ ВСПЫШКИ		150
	РЕЖИМ СПОРТ. ВИДОИСКАТЕЛЯ	140	УДАЛ.ЭФ.КРАСН.ГЛАЗ		150
	PRE-SHOT ES 	140	РЕЖИМ БЛОКА TTL		151
	ТАЙМЕР	141	НАСТРОЙКА ИНДИКАТОРА		151
1½	СОХР.НАСТР.ТАЙМ. А-СПУСКА	141	ГЛАВНЫЕ НАСТРОЙКИ		152
	ЛАМПОЧКА АВТОСПУСКА	142	НАСТРОЙКА СН		152
	ИНТЕРВ.СЪЕМКА ПО ТАЙМ.	142			
	СТАБ. ЭКСПОЗИЦИИ ПРИ ИНТЕРВАЛ. СЪЕМКЕ	143			
	ЭКСПОЗАМЕР	144			
	ТИП ЗАТВОРА	145			
	УМЕНЬШЕНИЕ МЕРЦАНИЯ	146			
2½	РЕЖ.СТАБИЛИЗАЦИИ	146			
	АВТОНАСТРОЙКА ISO	147			
	МУЛЬТИЭКСПОЗИЦИЯ	148			
	  БЕСПРОВ.СВЯЗЬ *	149			

Меню видеосъемки

Пункты, отмеченные звездочкой («*»), также имеются в меню фотосъемки. Изменение этих пунктов в меню видеосъемки отражается в меню фотосъемки и наоборот.

НАСТРОЙКИ ВИДЕО		НАСТРОЙКИ КАЧЕСТВА ИЗОБРАЖЕНИЯ	
	РЕЖИМ ВИДЕО	1/3	МОДЕЛИРОВ. ПЛЕНКИ
	ФОРМАТ ФАЙЛА	1/3	МОНОХРОМНЫЙ ЦВЕТ
	СЖАТИЕ ВИДЕО	1/3	БАЛАНС БЕЛОГО
1/3	ВЫСОКОСК. ЗАП. FULL HD	1/2	ДИНАМИЧ. ДИАПАЗОН
	ФИКС.УВЕЛ.КАДРА ВИДЕО ^{CROP} _{1.29x}	1/2	ТОНОВАЯ КРИВАЯ
	ЗАПИСЬ F-Log/HLG		ЦВЕТ
	ВЫВОД ВИДЕО 4K		РЕЗКОСТЬ
	ВЫХ. КАЧ. ВИДЕО FULL HD		ПОНИЖ. ШУМА ДЛЯ ВЫСОК. ISO
	ОТОБР. ИНФОРМ. ВЫВОДА HDMI	2/2	МЕЖКАДРОВЫЙ NR
	КАЧЕСТВО ОЖИДАНИЯ 4K HDMI	2/2	КОРР.ПЕРИФ.ОСВЕЩ.
	УПРАВЛЕНИЕ ЗАПИСЬЮ HDMI		НАСТРОЙКА АДАПТЕРА *
2/3	РЕЖИМ СТАБИЛИЗ.ИЗОБР.		
	УСИЛЕНИЕ СТАБ.ИЗОБР.		
	НАСТРОЙКА ФУНКЦИИ «ЗЕБРА»		
	УРОВЕНЬ ФУНКЦИИ «ЗЕБРА»		
	ОПТИМИЗ.УПРАВЛ.ВИДЕО		
3/3	ИНДИКАЦИЯ ЗАПИСИ	1/2	НАСТРОЙКА АФ/МФ
	ВЫБЕР.ПОЛЬЗ.НАСТР		ЗОНА ФОКУСИРОВКИ
	РЕД./СОХР.ПОЛ.НАСТР		РЕЖИМ АФ ДЛЯ ВИДЕО
	БЕСПРОВ.СВЯЗЬ *		ПОЛЬЗ. НАСТР. АФ-Н
		1/2	ПОДСВЕТКА АФ *
			НАСТР. РАСПОЗН. ЛИЦ/ГЛАЗ
			ПОМОЩЬ РУЧН.ФОК.
			ПРОВЕРКА ФОКУСА
			ПРИНУДИТЕЛЬНЫЙ АФ *
			ШКАЛА ГЛУБ. ПОЛЯ РЕЗКОСТИ *
		2/2	ОГРАНИЧИТЕЛЬ ДИАП. АФ *
			РЕЖИМ СЕНСОРНОГО ЭКРАНА *
			БЛОКИРОВКА ПРОВЕРКИ ФОКУСА

 НАСТРОЙКА ЗВУКА		 НАСТРОЙКА ТАЙМКОДА	
НАСТР. УР. ВНУТР. МИКР.	175	ДИСП. КОДА ВРЕМЕНИ	177
НАСТР. УР. ВНЕШ. МИКР.	175	НАСТР. ВРЕМЕНИ НАЧАЛА	177
НАСТРОЙКА РАЗЪЕМА МИК.	176	НАСТРОЙКА ОТСЧЕТА	177
ОГРАН. УРОВНЯ МИКР.	176	ПРОПУСК КАДРОВ	178
ФИЛЬТР ВЕТРА	176	ВЫХОД КОДА ВРЕМЕНИ HDMI	178
НЧ-ФИЛЬТР	176		
ГРОМКОСТЬ НАУШНИКОВ	176		

Меню просмотра

Отрегулируйте настройки воспроизведения.

 См. стр. 185 для получения подробной информации.

 МЕНЮ ВОСПРОИЗВЕДЕНИЯ	
ГНЕЗДО ПЕРЕКЛ.	:185
КОНВЕРТАЦИЯ RAW	:186
УДАЛИТЬ	:188
1/3 ОД.УД. (RAW SLOT1/JPG SLOT2)	:190
КАДРИРОВАНИЕ	:190
ИЗМЕНИТЬ РАЗМЕР	:191
ЗАЩИТИТЬ	:192
ПОВОРОТ КАДРА	:193

 МЕНЮ ВОСПРОИЗВЕДЕНИЯ	
УДАЛ.ЭФ.КРАСН.ГЛАЗ	:194
НАСТРОЙКА ГОЛОС. ЗАМЕТОК	:195
ОЦЕНКА	:196
2/3 КОПИРОВАТЬ	:197
КОМ. ПЕРЕД. ИЗОБРАЖЕНИЯ	:198
БЕСПРОВ.СВЯЗЬ	:199
СЛАЙД ШОУ	:199
ПОМОЩЬ ФОТОАЛЬБ.	:200
АВТОСОХР. НА ПК	:201
3/3 РАСПЕЧАТАТЬ (DPOF)	:202
ПЕЧАТЬ ПРИНТЕРА instax	:203
СООТНОШЕНИЕ	:204

Меню настройки

Отрегулируйте основные настройки фотокамеры.

 См. стр. 205 для получения подробной информации.

ПОЛЬЗОВАТЕЛЬСКИЕ НАСТРОЙКИ			НАСТРОЙКИ ЭКРАНА		
1/2	ФОРМАТ-ВАТЬ	206	1/3	ЯРК.ВИДОИСКАТЕЛЯ	213
	ДАТА/ВРЕМЯ	207		ЦВЕТ EVF	213
	РАЗН. ЧАСОВ	207		НАСТРОЙКА ЦВЕТА EVF	214
	 言語/LANG.	208		ЯРК. ЖК	214
	 НАСТРОЙКИ МОЕГО МЕНЮ	208		ЦВЕТ LCD	214
	 НАСТРОЙКИ МОЕГО МЕНЮ	208		НАСТРОЙКА ЦВЕТА LCD	214
	ОЧИСТКА СЕНСОРА	209		ОТОБР. ИЗОБ.	215
2/2	ВОЗРАСТ БАТАРЕИ	209	АВТОПОВОРОТ ДИСПЛЕЯ	215	
	ВОССТАНОВИТЬ НОРМАТИВНЫЙ	210	ПРЕДПРОСМОТР АЭ/ББ	216	
НАСТРОЙКИ ЗВУКА			2/3	ИМ. ОПТИЧЕСКОГО ВИД-ТЕЛЯ	216
ГРОМК. СИГНАЛА AF	211	ПОМОЩНИК ПРОСМОТРА F-Log		217	
ГРОМК. СИГНАЛА АВТОСПУСКА	211	РАМКА КАДРИР.		217	
УРОВ. ГРОМКОСТИ	212	АВТОПОВ. ПРОСМ.		218	
ГРОМК. ЗАТВ.	212	ЕДИНИЦЫ ШКАЛЫ ФОКУСИРОВКИ		218	
ЗВУК ЗАТВОРА	212	БЛОК ДИАФР. ДЛЯ ОБЪЕКТИВА		218	
ГРОМК. ВОСП.	212	НАСТР. ДВОЙНОГО ДИСПЛЕЯ		219	
		ОТОБР.ПОЛЬЗ.НАСТР		219	
		РЕЖИМ БОЛЬШИХ ИНДИК. (EVF)		220	
		РЕЖИМ БОЛЬШИХ ИНДИК. (LCD)		220	
		3/3 НАСТР. ОТОБР. БОЛЬШИХ ИНД.	221		
		КОРР. КОНТРАСТНОСТИ ИНФО	221		
		 ФОН МЕНЮ Q	222		
		 ФОН МЕНЮ Q	222		

НАСТРОЙКА КНОПОК / ДИСКОВ		
	НАСТРОЙКА РЫЧАГА ФОКУСИРОВКИ	:223
1/3	РЕД./СОХР. БЫСТР. МЕНЮ	:223
	РЕД./СОХР. БЫСТР. МЕНЮ	:223
	НАСТР.(Fn) ФУНКЦ.	:223
	НАСТР. СЕЛЕКТОРНОЙ КНОПКИ	:224
	НАСТР.ДИСКА УПР.	:224
	ЗАТВОР ПО АФ	:225
	ЗАТВОР ПО АЭ	:225
2/3	СНИМ.БЕЗ ОБЪЕКТИВА	:226
	СЪЕМКИ БЕЗ КАРТЫ	:226
	ФОКУСИР. КОЛЬЦО	:226
	УПР.-ИЕ ФОКУСНЫМ КОЛЬЦОМ	:227
	РЕЖ.БЛОКИР.АЭ/АФ	:227
	РЕЖИМ БЛОКИРОВКИ АББ	:227
	УСТ. КОЛЬЦА АПЕРТУРЫ (А)	:228
НАСТР. ДИАФРАГМЫ	:228	
3/3	НАСТР. СЕНСОРНОГО ЭКРАНА	:229
	БЛОК.	:230
УПРАВЛЕНИЕ ПИТАНИЕМ		
	АВТО ВЫКЛ.	:231
	ЭФФЕКТИВНОСТЬ	:232
	НАСТР.УСИЛ.ВИДОИСК./ДИСП.	:232
НАСТРОЙКИ СОХРАНЕНИЯ ДАННЫХ		
	НОМЕР КАДРА	:233
	СОХР ИСХ ИЗОБРАЖ	:234
	РЕДАКТ. ИМЯ ФАЙЛА	:234
1/2	НАСТР. РАЗЪЕМА КАРТЫ	:234
	НАСТР. РАЗЪЕМА КАРТЫ	:235
	ВЫБЕРИТЕ РАЗЪЕМ (ПОСЛ.)	:235
	ВЫБЕРИТЕ РАЗЪЕМ (ПОСЛ.)	:235
	ВЫБЕРИТЕ ПАПКУ	:236
2/2	ИНФО. ОБ АВТОРСКИХ ПРАВАХ	:236
НАСТРОЙКА СОЕДИНЕНИЯ		
	НАСТРОЙКИ Bluetooth	:237
	НАСТРОЙКА СЕТИ	:238
	АВТОСОХР. НА ПК	:239
1/2	НАСТ.ПОДК.ПРИНТ.instax	:239
	РЕЖИМ СОЕДИНЕНИЯ	:240
	НАСТРОЙКА ПИТАНИЯ USB	:242
	ОБЩИЕ НАСТРОЙКИ	:243
	ИНФОРМАЦИЯ	:243
2/2	СБРОС НАСТР. БЕСПР. СВЯЗИ	:243



Содержание

Введение.....	ii
Для получения последней информации.....	ii
Список меню.....	iv
Меню съемки.....	iv
Меню просмотра.....	viii
Меню настройки.....	ix
Прилагаемые принадлежности.....	xxii
Об этом руководстве.....	xxiii
Символы и условные обозначения.....	xxiii
Терминология.....	xxiii

1 Перед началом работы **1**

Компоненты фотокамеры.....	2
ЖК-монитор.....	4
Селектор.....	5
Регулятор фокусировки (ручка фокусировки).....	5
Диски скорости затвора и чувствительности.....	6
Диск выбора режимов STILL/MOVIE	6
Диск коррекции экспозиции.....	7
Диск привода.....	7
Диски управления.....	8
Фокусировка видоискателя.....	9
Наглазник.....	10
Крышка гнезда для карты памяти (съемная).....	10
Табличка с серийным номером.....	10
Индикатор.....	11
Информация на дисплее фотокамеры.....	12
Электронный видоискатель.....	12
ЖК-монитор.....	14
Регулировка яркости отображения.....	16
Поворот дисплея.....	16
Выбор режима отображения.....	17
Кнопка DISP/BACK.....	18
Двойное отображение.....	19
Пользовательская настройка стандартного дисплея.....	20
Использование меню.....	22
Меню.....	22
Выбор вкладки меню.....	23

Режим сенсорного экрана.....	24
Сенсорные элементы управления съемкой.....	24
Сенсорные элементы управления в режиме воспроизведения.....	28

2 Первые шаги 29

Присоединение ремешка.....	30
Присоединение объектива.....	31
Установка аккумулятора.....	32
Установка карт памяти.....	34
Использование двух карт памяти.....	35
Совместимые карты памяти.....	36
Зарядка аккумулятора.....	37
Включение и выключение фотокамеры.....	40
Проверка уровня заряда батареи.....	41
Настройка основных параметров.....	42
Выбор другого языка.....	44
Изменение времени и даты.....	44

3 Основные функции съемки и просмотра 45







Фотосъемка (режим P).....	46
Просмотр фотографий.....	49
Удаление снимков.....	50

4 Запись видеороликов и воспроизведение 51

Запись видеороликов.....	52
Регулировка настроек видео.....	54
Просмотр видеороликов.....	56

5 Фотосъемка 59















Режимы P, S, A и M.....	60
Режим P: Программная АЭ.....	60
Режим S: Автоматическая экспозиция с приоритетом выдержки.....	62
Режим A: Автоматическая экспозиция с приоритетом диафрагмы.....	65
Режим M: Ручная экспозиция.....	66
Автофокусировка.....	68
Режим фокусировки.....	69
Параметры автофокусировки (режим АФ).....	71
Выбор точки фокусировки.....	73

























Ручная фокусировка	76
Проверка фокусировки	78
Чувствительность.....	80
Автоматическая чувствительность (A)	81
Экспозамер.....	82
Экспокоррекция.....	83
С (польз.).....	84
Блокировка фокуса/экспозиции	85
Другие элементы управления	86
Брекетинг	87
 БРЕК. С АВТОМ. ЭКСПОЗ.....	87
 БРЕКЕТИНГ ПО ISO	87
 БРЕКЕТ. С МОДЕЛ. ПЛЕНКИ.....	88
 БАЛ. БЕЛ. ВКТ.....	88
 БРЕКЕТ. С ДИНАМ. ДИАП.	88
 ФОКУС ВКТ.....	88
Непрерывная съемка (режим серийной съемки)	89
HDR.....	91
Мультиэкспозиции.....	93
Расширенные фильтры	95
Параметры расширенного фильтра.....	96
Панорамы.....	97

6 Меню съемки 101





НАСТРОЙКИ КАЧЕСТВА ИЗОБРАЖЕНИЯ (фотосъемка).....	102
РАЗМЕР ИЗОБР.....	102
КАЧЕСТВО ИЗОБР.....	103
ФОРМАТ RAW	104
ИМИТАЦИЯ. ПЛЕНКИ.....	104
МОНОХРОМНЫЙ ЦВЕТ.....	106
ЭФФЕКТ ЗЕРНИСТОСТИ.....	106
ЭФФЕКТ ЦВЕТОХРОМ	106
ЦВЕТ ХРОМ FX СИНИЙ	107
БАЛАНС БЕЛОГО	107
ДИНАМИЧ. ДИАПАЗОН.....	111
ПРИОРИТЕТ ДИАПАЗОНА D	112
ТОНОВАЯ КРИВАЯ	112
ЦВЕТ	113

РЕЗКОСТЬ.....	113
ПОНИЖ. ШУМА ДЛЯ ВЫСОК. ISO.....	113
ЧЕТКОСТЬ.....	114
СНИЖ.ШУМ.ДЛ.ЭКСП.....	114
ОПТИМ.МОДУЛ.СВЕТА.....	114
ЦВЕТ.ПРОСТР.....	114
УСТР. БИТЫХ ПИКС.....	115
 ВЫБЕР.ПОЛЬЗ.НАСТР.....	115
 РЕД/СОХР.ПОЛ.НАСТР.....	116
  НАСТРОЙКА АДАПТЕРА.....	118
НАСТРОЙКА AF/MF (фотосъемка)	120
ЗОНА ФОКУСИРОВКИ.....	120
РЕЖИМ AF.....	121
НАСТРОЙКИ AF-C.....	122
ХРАНИТЬ РЕЖИМ AF ПО ОРИЕН.....	126
ЭКРАН ТОЧКИ AF  	126
КОЛ-ВО ТОЧЕК ФОКУСИРОВКИ	126
ПРЕДВАРИТЕЛ. AF.....	127
  ПОДСВЕТКА AF.....	127
НАСТР. РАСПОЗН. ЛИЦ/ГЛАЗ.....	128
AF+MF	130
ПОМОЩЬ РУЧН.ФОК.....	131
ПРОВЕРКА ФОКУСА.....	131
СВЯЗАТЬ ТОЧКУ АЭ И AF.....	132
  ПРИНУДИТЕЛЬНЫЙ AF.....	132
  ШКАЛА ГЛУБ. ПОЛЯ РЕЗКОСТИ.....	132
ПРИОР. СПУСКА/ФОКУСА	133
  ОГРАНИЧИТЕЛЬ ДИАП. AF.....	133
  РЕЖИМ СЕНСОРНОГО ЭКРАНА.....	134
НАСТРОЙКА СЪЕМКИ (фотосъемка)	136
НАСТРОЙКА ПРИВОДА.....	136
РЕЖИМ СПОРТ. ВИДОИСКАТЕЛЯ.....	140
PRE-SHOT 	140
ТАЙМЕР.....	141
СОХР.НАСТР.ТАЙМ. А-СПУСКА	141
ЛАМПОЧКА АВТОСПУСКА.....	142
ИНТЕРВ.СЪЕМКА ПО ТАЙМ.....	142
СТАБ. ЭКСПОЗИЦИИ ПРИ ИНТЕРВАЛ. СЪЕМКЕ.....	143

ЭКСПОЗАМЕР	144
ТИП ЗАТВОРА	145
УМЕНЬШЕНИЕ МЕРЦАНИЯ	146
РЕЖ.СТАБИЛИЗАЦИИ	146
АВТОНАСТРОЙКА ISO	147
МУЛЬТИЭКСПОЗИЦИЯ	148
  БЕСПРОВОД.СВЯЗЬ	149
НАСТРОЙКА ВСПЫШКИ (фотосъемка)	150
НАСТРОЙКА ФУНКЦИИ ВСПЫШКИ	150
УДАЛ.ЭФ.КРАСН.ГЛАЗ	150
РЕЖИМ БЛОКА TTL	151
НАСТРОЙКА ИНДИКАТОРА	151
ГЛАВНЫЕ НАСТРОЙКИ	152
НАСТРОЙКА SN	152
НАСТРОЙКИ ВИДЕО (запись видео)	153
РЕЖИМ ВИДЕО	153
ФОРМАТ ФАЙЛА	154
СЖАТИЕ ВИДЕО	155
ВЫСОКОСКО. ЗАП. FULL HD	156
ФИКС.УВЕЛ.КАДРА ВИДЕО <small>СРОП 1.29x</small>	156
ЗАПИСЬ F-Log/HLG	157
ВЫВОД ВИДЕО 4K	158
ВЫХ. КАЧ. ВИДЕО FULL HD	158
ОТОБР. ИНФОРМ. ВЫВОДА HDMI	159
КАЧЕСТВО ОЖИДАНИЯ 4K HDMI	159
УПРАВЛЕНИЕ ЗАПИСЬЮ HDMI	159
РЕЖИМ СТАБИЛИЗ.ИЗОБР. 	160
УСИЛЕНИЕ СТАБ.ИЗОБР. 	160
НАСТРОЙКА ФУНКЦИИ «ЗЕБРА»	161
УРОВЕНЬ ФУНКЦИИ «ЗЕБРА»	161
ОПТИМИЗ.УПРАВЛ.ВИДЕО 	161
ИНДИКАЦИЯ ЗАПИСИ	162
  ВЫБЕР.ПОЛЬЗ.НАСТР	163
  РЕД./СОХР.ПОЛ.НАСТР	163
  БЕСПРОВОД.СВЯЗЬ	163
НАСТРОЙКИ КАЧЕСТВА ИЗОБРАЖЕНИЯ (запись видео)	164
  МОДЕЛИРОВ. ПЛЕНКИ	164
  МОНОХРОМНЫЙ ЦВЕТ	165

 БАЛАНС БЕЛОГО.....	165
 ДИНАМИЧ. ДИАПАЗОН.....	165
 ТОНОВАЯ КРИВАЯ.....	165
 ЦВЕТ.....	165
 РЕЗКОСТЬ.....	166
 Пониж. шума для высок. ISO.....	166
 МЕЖКАДРОВЫЙ NR.....	166
 КОРР.ПЕРИФ.ОСВЕЩ.....	167
  НАСТРОЙКА АДАПТЕРА.....	167
НАСТРОЙКА AF/MF (запись видео).....	168
 ЗОНА ФОКУСИРОВКИ.....	168
РЕЖИМ AF ДЛЯ ВИДЕО.....	168
 ПОЛЬЗ. НАСТР. АФ-Н.....	169
  ПОДСВЕТКА АФ.....	169
 НАСТР. РАСПОЗН. ЛИЦ/ГЛАЗ.....	170
 ПОМОЩЬ РУЧН.ФОК.....	170
 ПРОВЕРКА ФОКУСА.....	171
  ПРИНУДИТЕЛЬНЫЙ АФ.....	171
  ШКАЛА ГЛУБ. ПОЛЯ РЕЗКОСТИ.....	171
  ОГРАНИЧИТЕЛЬ ДИАП. АФ.....	171
  РЕЖИМ СЕНСОРНОГО ЭКРАНА.....	172
БЛОКИРОВКА ПРОВЕРКИ ФОКУСА.....	174
НАСТРОЙКА ЗВУКА (запись видео).....	175
НАСТР. УР. ВНУТР. МИКР.....	175
НАСТР. УР. ВНЕШ. МИКР.....	175
НАСТРОЙКА РАЗЪЕМА МИК.....	176
ОГРАН. УРОВНЯ МИКР.....	176
ФИЛЬТР ВЕТРА.....	176
НЧ-ФИЛЬТР.....	176
ГРОМКОСТЬ НАУШНИКОВ.....	176
НАСТРОЙКА ТАЙМКОДА (запись видео).....	177
ДИСП. КОДА ВРЕМЕНИ.....	177
НАСТР. ВРЕМЕНИ НАЧАЛА.....	177
НАСТРОЙКА ОТСЧЕТА.....	177
ПРОПУСК КАДРОВ.....	178
ВЫХОД КОДА ВРЕМЕНИ HDMI.....	178

7	Воспроизведение и меню просмотра	179
	Дисплей воспроизведения	180
	Кнопка DISP/BACK.....	181
	Просмотр фотографий	183
	Увеличение при воспроизведении.....	184
	Многокадровый просмотр	184
	Меню просмотра	185
	ГНЕЗДО ПЕРЕКЛ.....	185
	КОНВЕРТАЦИЯ RAW.....	186
	УДАЛИТЬ.....	188
	ОД.УД. (RAW SLOT1/JPG SLOT2).....	190
	КАДРИРОВАНИЕ.....	190
	ИЗМЕНИТЬ РАЗМЕР	191
	ЗАЩИТИТЬ.....	192
	ПОВОРОТ КАДРА.....	193
	УДАЛ.ЭФ.КРАСН.ГЛАЗ	194
	НАСТРОЙКА ГОЛОС. ЗАМЕТОК.....	195
	ОЦЕНКА.....	196
	КОПИРОВАТЬ.....	197
	КОМ. ПЕРЕД. ИЗОБРАЖЕНИЯ.....	198
	БЕСПРОВОД. СВЯЗЬ	199
	СЛАЙД ШОУ	199
	ПОМОЩЬ ФОТОАЛЬБ.....	200
	АВТОСОХР. НА ПК	201
	РАСПЕЧАТАТЬ (DPOF)	202
	ПЕЧАТЬ ПРИНТЕРА instax.....	203
	СООТНОШЕНИЕ.....	204
8	Меню настройки	205
	ПОЛЬЗОВАТЕЛЬСКИЕ НАСТРОЙКИ	206
	ФОРМАТ-ВАТЬ	206
	ДАТА/ВРЕМЯ.....	207
	РАЗН. ЧАСОВ.....	207
	🗣️ 言語/LANG.....	208
	📷 НАСТРОЙКИ МОЕГО МЕНЮ	208
	🔊 НАСТРОЙКИ МОЕГО МЕНЮ.....	208
	ОЧИСТКА СЕНСОРА	209
	ВОЗРАСТ БАТАРЕИ.....	209

ВОССТАНОВИТЬ	210
НОРМАТИВНЫЙ.....	210
НАСТРОЙКИ ЗВУКА	211
ГРОМК. СИГНАЛА АФ	211
ГРОМК. СИГНАЛА АВТОСПУСКА	211
УРОВ. ГРОМКОСТИ	212
ГРОМК. ЗАТВ.....	212
ЗВУК ЗАТВОРА.....	212
ГРОМК. ВОСП.....	212
НАСТРОЙКИ ЭКРАНА	213
ЯРК.ВИДОИСКАТЕЛЯ.....	213
ЦВЕТ EVF	213
НАСТРОЙКА ЦВЕТА EVF	214
ЯРК. ЖК.....	214
ЦВЕТ LCD	214
НАСТРОЙКА ЦВЕТА LCD	214
ОТОБР. ИЗОБ.....	215
АВТОПОВОРОТ ДИСПЛЕЯ	215
ПРЕДПРОСМОТР АЭ/ББ	216
ИМ. ОПТИЧЕСКОГО ВИД-ТЕЛЯ	216
ПОМОЩНИК ПРОСМОТРА F-Log.....	217
РАМКА КАДРИР.....	217
АВТОПОВ. ПРОСМ.....	218
ЕДИНИЦЫ ШКАЛЫ ФОКУСИРОВКИ.....	218
БЛОК ДИАФР. ДЛЯ ОБЪЕКТИВА.....	218
НАСТР. ДВОЙНОГО ДИСПЛЕЯ	219
ОТОБР.ПОЛЬЗ.НАСТР	219
РЕЖИМ БОЛЬШИХ ИНДИК. (EVF)	220
РЕЖИМ БОЛЬШИХ ИНДИК. (LCD)	220
НАСТР. ОТОБР. БОЛЬШИХ ИНД.....	221
КОРР. КОНТРАСТНОСТИ ИНФО.....	221
 ФОН МЕНЮ Q	222
 ФОН МЕНЮ Q	222
НАСТРОЙКА КНОПОК / ДИСКОВ	223
НАСТРОЙКА РЫЧАГА ФОКУСИРОВКИ.....	223
 РЕД./СОХР. БЫСТР. МЕНЮ	223
 РЕД./СОХР. БЫСТР. МЕНЮ	223
НАСТР.(Fn) ФУНКЦ.	223

НАСТР. СЕЛЕКТОРНОЙ КНОПКИ	224
НАСТР.ДИСКА УПР.	224
ЗАТВОР ПО АФ.....	225
ЗАТВОР ПО АЭ.....	225
СНИМ.БЕЗ ОБЪЕКТИВА	226
СЪЕМКИ БЕЗ КАРТЫ.....	226
ФОКУСИР. КОЛЬЦО.....	226
УПР-ИЕ ФОКУСНЫМ КОЛЬЦОМ.....	227
РЕЖ.БЛОКИР.АЭ/АФ	227
РЕЖИМ БЛОКИРОВКИ АББ	227
УСТ. КОЛЬЦА АПЕРТУРЫ (А)	228
НАСТР. ДИАФРАГМЫ.....	228
НАСТР. СЕНСОРНОГО ЭКРАНА.....	229
БЛОК.....	230
УПРАВЛЕНИЕ ПИТАНИЕМ.....	231
АВТО ВЫКЛ.....	231
ЭФФЕКТИВНОСТЬ	232
НАСТРУСИЛ.ВИДОИСК./ДИСП.	232
НАСТРОЙКИ СОХРАНЕНИЯ ДАННЫХ.....	233
НОМЕР КАДРА.....	233
СОХР ИСХ ИЗОБРАЖ.....	234
РЕДАКТ. ИМЯ ФАЙЛА.....	234
📷 НАСТР. РАЗЪЕМА КАРТЫ.....	234
📷 НАСТР. РАЗЪЕМА КАРТЫ.....	235
ВЫБЕРИТЕ РАЗЪЕМ (📷 ПОСЛ.).....	235
ВЫБЕРИТЕ РАЗЪЕМ (📷 ПОСЛ.).....	235
ВЫБЕРИТЕ ПАПКУ	236
ИНФО. ОБ АВТОРСКИХ ПРАВАХ	236
НАСТРОЙКА СОЕДИНЕНИЯ	237
НАСТРОЙКИ Bluetooth.....	237
НАСТРОЙКА СЕТИ.....	238
АВТОСОХР. НА ПК.....	239
НАСТ.ПОДК.ПРИНТ:instax.....	239
РЕЖИМ СОЕДИНЕНИЯ	240
НАСТРОЙКА ПИТАНИЯ USB.....	242
ОБЩИЕ НАСТРОЙКИ.....	243
ИНФОРМАЦИЯ	243
СБРОС НАСТР. БЕСПР. СВЯЗИ.....	243

9 Ярлыки	245
Опции ярлыков.....	246
МОЕ МЕНЮ.....	247
НАСТРОЙКИ МОЕГО МЕНЮ.....	247
Кнопка Q (быстрое меню).....	249
Отображение быстрого меню.....	249
Просмотр и изменение настроек.....	251
Редактирование быстрого меню.....	252
Кнопки Fn (функция).....	254
Назначение функций для функциональных кнопок.....	256
10 Периферийные устройства и дополнительные принадлежности	259
Объективы.....	260
Части объектива.....	260
Снятие крышек объектива.....	261
Присоединение бленд объектива.....	261
Объективы с кольцами диафрагмы.....	262
Объективы без колец диафрагмы.....	263
Объективы с O.I.S. Переключатели.....	263
Объективы с ручной фокусировкой.....	264
Уход за объективом.....	265
Внешние вспышки.....	266
Использование внешней вспышки.....	267
EF-X8.....	268
РАЗЪЕМ СИНХРОНИЗАЦИИ.....	270
ВСПЫШКА, МОНТИРУЕМАЯ В БАШМАК.....	271
ГЛАВНЫЙ(ОПТИЧЕСКИЙ).....	274
Батарейные блоки.....	278
Установка батарейного блока.....	279
Установка и извлечение батарей.....	280
Зарядка батарей.....	281
11 Соединения	283
Выход HDMI.....	284
Подключение к HDMI-устройствам.....	284
Съемка.....	285
Воспроизведение.....	285

Беспроводные соединения (Bluetooth®, беспроводная локальная сеть/Wi-Fi)	286
Смартфоны и планшеты: FUJIFILM Camera Remote	286
Привязная съемка: Capture One Pro Fujifilm/Adobe® Photoshop® Lightroom® Classic CC + FUJIFILM Tether Shooting Plug-in/ FUJIFILM X Acquire	288
Подключение через USB	289
Подключение к компьютерам	289
Привязная съемка: Capture One Pro Fujifilm/Adobe® Photoshop® Lightroom® Classic CC + FUJIFILM Tether Shooting Plug-in/ FUJIFILM X Acquire	292
Копирование изображений на компьютер	293
Преобразование изображений в формате RAW: FUJIFILM X RAW STUDIO	294
Резервное копирование и восстановление настроек фотокамеры (FUJIFILM X Acquire).....	294
Подключение к смартфонам	295
Принтеры instax SHARE	298
Установка соединения	298
Печать снимков.....	299

12 Технические примечания 301

Аксессуары от Fujifilm.....	302
Программное обеспечение для вашей фотокамеры.....	304
FUJIFILM Camera Remote	304
RAW FILE CONVERTER EX	304
Capture One Express Fujifilm.....	304
Capture One Pro Fujifilm	304
Adobe® Photoshop® Lightroom® Classic CC + FUJIFILM Tether Shooting Plug-in.....	305
FUJIFILM X Acquire	305
FUJIFILM X RAW STUDIO	305
В целях безопасности	306
Уход за изделием	315
Очистка сенсора изображения.....	316
Обновления прошивки.....	317
Проверка версии прошивки	317
Поиск и устранение неисправностей	318
Предупреждающие сообщения и индикация.....	327
Емкость карты памяти.....	331
Технические характеристики.....	332

Прилагаемые принадлежности

В комплект фотокамеры входит следующее:

- Аккумулятор NP-W235
- Сетевой блок питания AC-5VJ
- Адаптер штепсельной вилки (Форма адаптера отличается, в зависимости от региона продажи)
- USB кабель
- Защитная крышка (поставляется прикрепленной к камере)
- Металлические зажимы для ремня (× 2) (поставляется прикрепленной к камере)
- Защитные крышки (× 2) (поставляется прикрепленной к камере)
- Плечевой ремень
- Крышка гнезда «горячий башмак» (поставляется прикрепленной к «горячему башмаку»)
- Крышка синхроразъема (поставляется прикрепленной к камере)
- Крышка разъема для батарейного блока с вертикальным хватом (поставляется прикрепленной к фотокамере)
- Адаптер для наушников
- *Руководство пользователя* (данное руководство)

 Батарея питания поставляется незаряженной. Перед использованием фотокамеры зарядите батарею (📖 37).

-  • Тип поставляемого сетевого переходника зависит от страны или региона.
- Если Вы приобрели объектив в комплекте, убедитесь, что объектив входит в комплект.
 - Адаптер для наушников преобразует разъем USB типа C в гнездо для наушников Ø3,5 мм.
 - Информацию о совместимом компьютерном программном обеспечении см. в разделе «Программное обеспечение для вашей фотокамеры» (📖 304).

Об этом руководстве

Данное руководство содержит инструкции для использования Вашей цифровой фотокамеры FUJIFILM X-T4. Обязательно прочтите и поймите содержание руководства, прежде чем продолжить.

Символы и условные обозначения

В данном руководстве используются следующие символы:



Информация, которую следует прочитать, чтобы предотвратить повреждение продукта.



Дополнительная информация, которая может быть полезна при использовании изделия.



Страницы, на которых можно найти соответствующую информацию.

Пункты меню и другие надписи на дисплеях показаны **жирным шрифтом**. Иллюстрации показаны только для наглядности; рисунки могут быть упрощены в то время, как снимки не обязательно сделаны с помощью данной модели фотокамеры, описанной в настоящем руководстве.

Терминология

Дополнительные карты памяти SD, SDHC и SDXC, которые фотокамера использует для хранения фотографий, называются «картами памяти». Электронный видеоискатель может называться «ЭВ», ЖК-монитор - «ЖКМ».

Перед началом работы



Компоненты фотокамеры

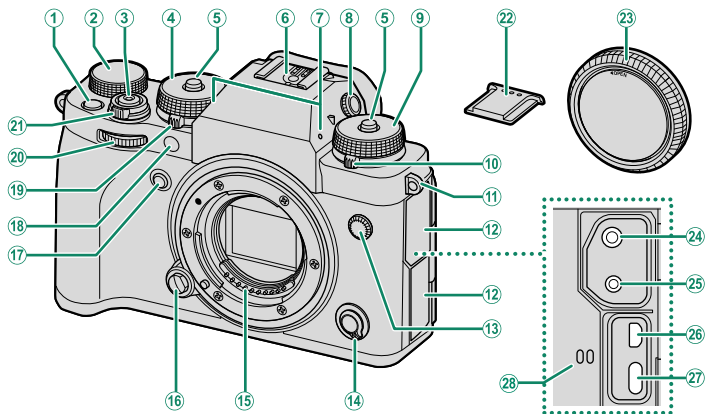

1 Кнопка Fn1	254	16 Кнопка освобождения объектива.....	31
2 Диск коррекции экспозиции.....	7, 83	17 Кнопка Fn2	254
3 Кнопка спуска затвора.....	48	18 Вспомогательная подсветка АФ.....	127
4 Диск регулировки выдержки.....	6, 60, 62, 65, 66	Индикатор автоспуска.....	141
5 Разблокировка диска.....	6	Сигнальный свет.....	162
6 «Горячий башмак».....	267	19 Диск выбора режимов STILL/MOVIE	6, 46, 52
7 Микрофон.....	53, 175	20 Передний диск управления.....	8, 224
8 Управление диоптрийной поправкой (с блокировкой).....	9	21 Переключатель ON/OFF	40
9 Диск регулировки чувствительности.....	6, 80, 147	22 Крышка «Горячего башмака».....	267
10 Диск привода.....	7	23 Защитная крышка.....	31
11 Проушина ремня.....	30	24 Гнездо для микрофона (ø3,5 мм).....	53
12 Крышка разъема.....		25 Разъем дистанционного спуска (ø2,5 мм).....	64
13 Синхроконттакт.....	270	26 Микроразъем HDMI (min D).....	284
14 Селектор режима фокусировки.....	69	27 Разъем USB (min-C).....	37, 57, 289
15 Сигнальные контакты объектива.....		28 Динамик.....	56, 212

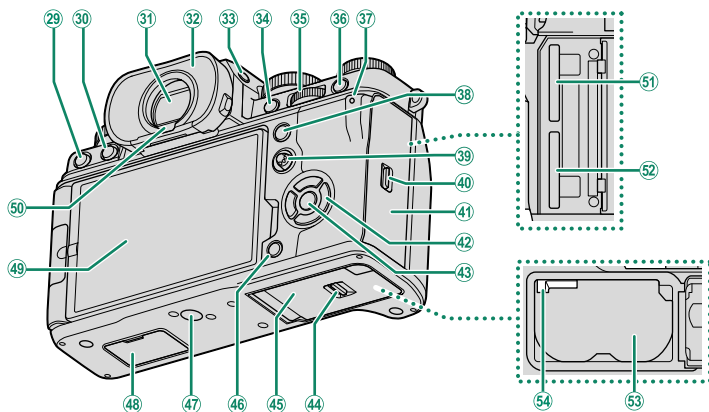

- | | | | | | |
|----|--|----------------|----|--|--------------|
| 29 | Кнопка (удалить)..... | 50 | 42 | Кнопки селектора..... | 5, 224 |
| 30 | Кнопка (воспроизведение)..... | 49 | 43 | Кнопка MENU/OK | 22 |
| 31 | Электронный видоискатель (EVF)
..... | 12, 17, 18, 24 | 44 | Защелка крышки отсека батареи..... | 32 |
| 32 | Наглазник (с блокировкой)..... | 10 | 45 | Крышка батарейного отсека..... | 32 |
| 33 | Кнопка VIEW MODE | 17 | 46 | Кнопка DISP (дисплей)/ BACK | 18, 181 |
| 34 | Кнопка AFON | 86, 254 | 47 | Гнездо для штатива | |
| 35 | Задний диск управления..... | 8, 183, 224 | 48 | Крышка разъема батарейного
блока..... | 279 |
| 36 | Кнопка Q (быстрое меню)..... | 249 | 49 | ЖК-монитор, поворачиваемый
под любым углом..... | 4, 14, 16 |
| 37 | Индикатор..... | 10, 162 | | Сенсорный экран..... | 24, 134, 229 |
| | Сигнальный свет..... | 162 | 50 | Датчик видоискателя..... | 17 |
| 38 | Кнопка AEL (блокировка экспозиции)
..... | 86, 254 | 51 | Гнездо для карты памяти 2..... | 34 |
| 39 | Регулятор фокусировки
(ручка фокусировки)..... | 5, 73, 223 | 52 | Гнездо для карты памяти 1..... | 34 |
| 40 | Защелка крышки гнезда для
карты памяти..... | 34 | 53 | Батарейный отсек..... | 32 |
| 41 | Крышка гнезда для карты памяти
(съемная)..... | 34 | 54 | Защелка батареи..... | 33 |

ЖК-монитор

Вы можете отрегулировать угол наклона ЖК-монитора при наведении кадра; наклоняйте монитор осторожно, чтобы не защемить пальцы или другие предметы.

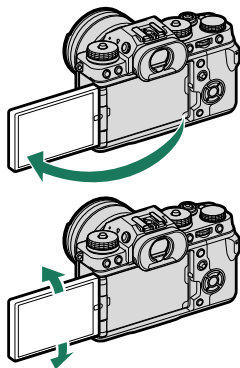

- ⚠ Не прилагайте чрезмерных усилий к шарниру при вращении ЖК-монитора, чтобы не повредить шарнир.
- Углы монитора не должны касаться корпуса фотокамеры, иначе на корпусе могут остаться следы.

📖 ЖК-монитор также функционирует как сенсорный экран, который можно использовать для:

- Сенсорной фотосъемки (📖 25)
- Выбора области фокусировки (📖 24)
- Выбора функций (📖 27)
- Оптимиз.управл.видео 🎛 (📖 26)
- Полнокадрового воспроизведения (📖 28)

Селектор

Нажимайте селектор вверх (▲), вправо (▶), вниз (▼) или влево (◀), чтобы выделять элементы. Кнопки вверх, вправо, вниз и влево также дублируются в виде функциональных кнопок от **Fn3** до **Fn6** (📖 224, 254).

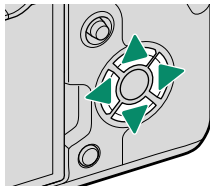

Регулятор фокусировки (ручка фокусировки)

Наклоните или нажмите ручку фокусировки, чтобы выбрать зону фокусировки. Ручку фокусировки также можно использовать для навигации по меню.

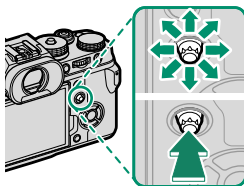

Диски скорости затвора и чувствительности

Нажмите спуск блокировки диска, чтобы освободить диск перед тем, как повернуть его в нужное положение. Нажмите спуск блокировки еще раз, чтобы зафиксировать диск на месте.

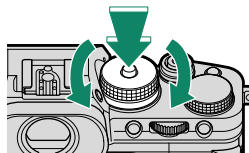

Скорость затвора

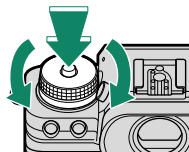

Чувствительность

Диск выбора режимов STILL/MOVIE

Поверните диск выбора режимов **STILL/MOVIE** в положение **STILL** для фотосъемки или в положение **MOVIE** для записи видеороликов.

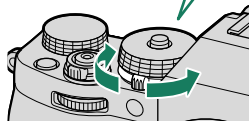
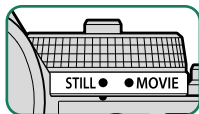

Диск коррекции экспозиции



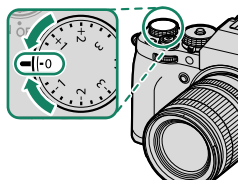

Поверните диск, чтобы выбрать величину коррекции экспозиции.

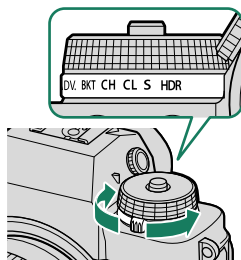

Диск привода



Поверните диск, чтобы выбрать один из следующих режимов привода.



Режим		Режим	
 Панорама	97	CL Низкоскоростная серия	89
ADV. Расшир. фильтр	95	S Одиночный кадр	46
BKT Брекетинг	87	 HDR	91
CH Быстрая серия	89		

Диски управления

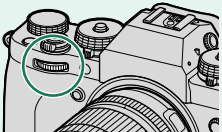
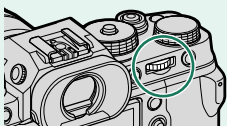
Поверните или нажмите на диски управления, чтобы:

	Передний диск управления	Задний диск управления
 <p>Поверните</p>	 <ul style="list-style-type: none"> • Выберите вкладки или страницу меню с помощью меню • Отрегулировать диафрагму^{1,2} • Отрегулируйте коррекцию экспозиции^{2,5} • Отрегулируйте чувствительность^{2,3} • Просматривать другие снимки во время воспроизведения 	 <ul style="list-style-type: none"> • Выделите пункты меню • Выбрать нужную комбинацию скорости затвора и диафрагмы (программный сдвиг) • Выбрать скорость затвора² • Отрегулировать настройки в быстром меню • Выбрать размер фокусирующей рамки • Уменьшите или увеличьте изображение при полнокадровом просмотре • Уменьшите или увеличьте изображение при многокадровом просмотре
 <p>Нажмите</p>	<ul style="list-style-type: none"> • Переключение между диафрагмой и чувствительностью^{2,3,6} • Нажмите и удерживайте для установки значения, выбранного для НАСТРОЙКА КНОПОК / ДИСКОВ > НАСТР.ДИСКА УПР. в меню НАСТРОЙКА 	<ul style="list-style-type: none"> • Выполните функцию, назначенную функциональной кнопке ДИСК • Увеличьте активную точку фокусировки⁴ • Нажмите и удерживайте, чтобы выбрать дисплей фокусировки ручного режима фокусировки⁴ • Увеличить в активной точке фокусировки во время воспроизведения

1 Объектив без кольца диафрагмы; объектив с кольцом диафрагмы, когда диафрагма установлена на **A** (авто) и **КОМАНДА** выбрано для **НАСТРОЙКА КНОПОК / ДИСКОВ > УСТ. КОЛЬЦА АПЕРТУРЫ (A)**; или **ВКЛ** выбрано для **ОПТИМИЗ.УПРАВЛ.ВИДЕО** .

2 Можно изменить с помощью **НАСТРОЙКА КНОПОК / ДИСКОВ > НАСТР.ДИСКА УПР.**

3 Диск регулировки чувствительности повернут в положение **С** или **ВКЛ** выбрано для **ОПТИМИЗ.УПРАВЛ.ВИДЕО** .

4 Доступно, только если параметр **ПРОВЕРКА ФОКУСА** назначен функциональной кнопке.

5 Диск коррекции экспозиции повернут в положение **С** или **ВКЛ** выбрано для **ОПТИМИЗ.УПРАВЛ.ВИДЕО** .

6 Может использоваться для переключения вперед и назад между диафрагмой, чувствительностью и коррекцией экспозиции, когда диск коррекции экспозиции повернут в положение **С** или **ВКЛ** выбрано для **ОПТИМИЗ.УПРАВЛ.ВИДЕО** .

Фокусировка видоискателя

Если индикаторы, отображаемые в видоискателе, размыты, приблизьте глаз вплотную к видоискателю и поверните регулятор регулировки диоптрий, пока изображение не станет четким.

Чтобы сфокусировать видоискатель:

- 1 Поднимите регулятор диоптрийной поправки.
- 2 Поверните регулятор так, чтобы настроить фокусировку видоискателя.
- 3 Верните регулятор в исходное положение и зафиксируйте его.

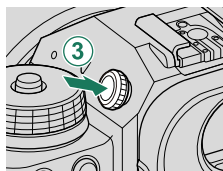
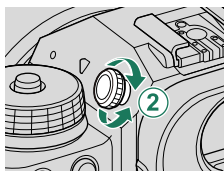
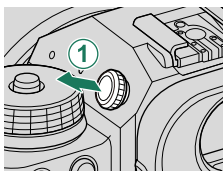

 Поднимите регулятор перед использованием. Несоблюдение этой меры предосторожности может привести к неисправности изделия.

Наглазник

Чтобы снять наглазник, удерживая кнопки с обеих сторон, сдвиньте наглазник вверх.

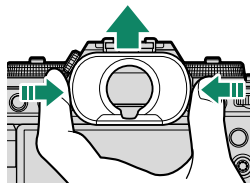

Крышка гнезда для карты памяти (съёмная)

Крышку гнезда для карты памяти можно снять, опустив внутреннюю защелку. Снимите крышку, чтобы облегчить доступ, когда на фотокамеру установлены принадлежности или в других ситуациях, которые затрудняют открытие или закрытие крышки.

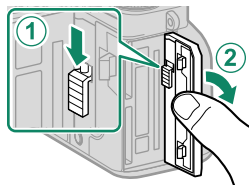

Табличка с серийным номером

Не удаляйте табличку с серийным номером, на которой указаны серийный номер и другая важная информация.

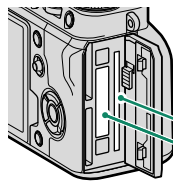

Табличка с серийным номером

Индикатор

Состояние фотокамеры показано индикатором.

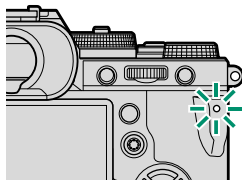

Индикатор	Состояние фотокамеры
Горит зеленым	Фокус заблокирован.
Мигает зеленым	Предупреждение о фокусировке или низкой скорости затвора. Можно делать снимки.
Мигает зеленым и оранжевым	<ul style="list-style-type: none"> • Фотокамера включена: Запись фотографий. Можно сделать дополнительные снимки. • Фотокамера выключена: Загрузка изображений на смартфон или планшет.*
Горит оранжевым	Запись изображений. В данное время нельзя делать дополнительные снимки.
Мигает оранжевым	Вспышка заряжается. Вспышка не сработает во время съемки.
Мигает красным	Ошибка объектива или памяти.

* Отображается, только если снимки выбраны для загрузки.



- На дисплее также могут отобразиться предупреждающие сообщения.
- Индикатор остается выключенным, когда вы приближаете видоискатель к глазу.
- Параметр **НАСТРОЙКИ ВИДЕО > ИНДИКАЦИЯ ЗАПИСИ** можно использовать для выбора лампы (индикаторной или вспомогательной подсветки АФ), которая загорается во время видеозаписи, и будет ли лампа мигать или гореть постоянно.

Информация на дисплее фотокамеры

В данном разделе перечислены индикаторы, которые могут отображаться во время съемки.

! Для наглядности дисплеи отображаются со всеми горящими индикаторами.

Электронный видеодискатель

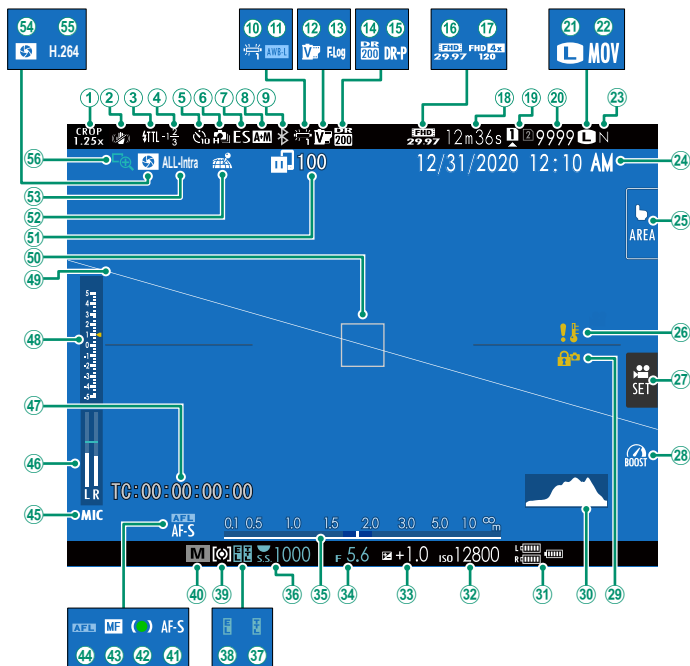

① Режим спорт. видеоискателя.....	140	③① Гистограмма.....	21
② Режим IS ²	146	③② Уровень заряда батареи.....	41
③ Режим вспышки (TTL).....	271	③③ Чувствительность.....	80
④ Коррекция вспышки.....	271	③④ Экспокоррекция.....	83
⑤ Индикатор автоспуска.....	141	③④ Диафрагма.....	61, 65, 66
⑥ Режим непрерывной съемки.....	89	③⑤ Индикатор расстояния ²	78
⑦ Тип затвора.....	145	③⑥ Скорость затвора.....	61, 62, 66
⑧ Индикатор АФ+РФ ²	130	③⑦ Блокировка TTL.....	151, 258
⑨ ВКЛ/ВЫКЛ Bluetooth.....	237	③⑧ Блокировка АЭ.....	86, 227
⑩ Баланс белого.....	107	③⑨ Экспозамер.....	82
⑪ Блокировка АББ.....	227	④① Режим съемки.....	60
⑫ Моделирование пленки.....	104	④② Режим фокусировки ²	69
⑬ Запись F-Log/HLG.....	157	④③ Индикатор фокусировки ²	70
⑭ Динамический диапазон.....	111	④④ Индикатор ручной фокусировки ²	69, 76
⑮ Приоритет D-диапазона.....	112	④⑤ Блокировка АФ.....	86, 227
⑯ Режим видео.....	52, 153	④⑥ Настройка разъема микрофона.....	176
⑰ Запись с высокой скоростью в формате Full HD.....	156	④⑦ Уровень записи ²	175
⑱ Оставшееся время.....	53	④⑧ Временной код.....	177
⑲ Параметры слотов карты.....	35, 234	④⑨ Индикатор экспозиции.....	66, 83
⑳ Количество доступных кадров ¹	331	④⑩ Виртуальный горизонт.....	21
㉑ Размер изобр.....	102	⑤① Фокусировочная рамка.....	73, 85
㉒ Формат файла.....	154	⑤② Состояние передачи изображения.....	237, 286
㉓ Качество изобр.....	103	⑤③ Состояние загрузки данных о местоположении.....	243, 286
㉔ Дата и время.....	42, 44, 207	⑤④ Сжатие видео.....	155
㉕ Режим сенсорного экрана.....	24, 134	⑤⑤ Предварительный просмотр глубины резко изображаемого пространства.....	65, 78
㉖ Предупреждение о температуре.....	330	⑤⑥ H.265(HEVC)/H.264.....	154
㉗ Оптимизированное управление видео.....	26	⑤⑦ Проверка фокусировки.....	79, 131
㉘ Режим усиления.....	232		
㉙ Блокировка управления ³	230		

1 Отображается «9999» при наличии места для более 9999 кадров.

2 Не отображается, если **ВКЛ** выбрано для **НАСТР-КА ДИСПЛЕЯ > РЕЖИМ БОЛЬШИХ ИНДИК. (EVF)**.

3 Отображается, когда элементы управления заблокированы нажатием и удерживанием кнопки **MENU/OK**. Блокировку управления можно выключить, нажав и удерживая кнопку **MENU/OK** еще раз.

ЖК-монитор

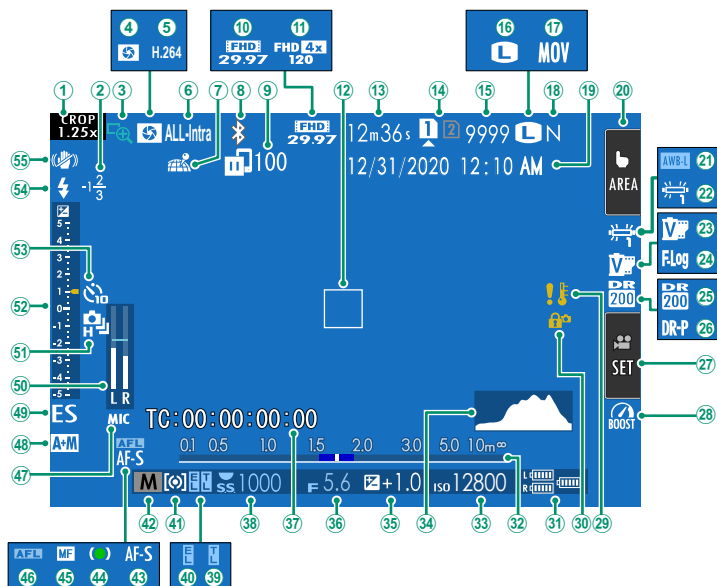

① Режим спорт. видеосъемки.....140	②7 Оптимизированное управление видео.....26
② Коррекция вспышки.....271	②8 Режим усиления.....232
③ Проверка фокусировки.....79, 131	②9 Предупреждение о температуре.....330
④ Предварительный просмотр глубины резко изображаемого пространства.....65, 78	③0 Блокировка управления ³230
⑤ H.265(HEVC)/H.264.....154	③1 Уровень заряда батареи.....41
⑥ Сжатие видео.....155	③2 Индикатор расстояния ²78
⑦ Состояние загрузки данных о местоположении.....243, 286	③3 Чувствительность.....80
⑧ ВКЛ/ВЫКЛ Bluetooth.....237	③4 Гистограмма.....21
⑨ Состояние передачи изображения.....237, 286	③5 Экспокоррекция.....83
⑩ Режим видео.....52, 153	③6 Диафрагма.....61, 65, 66
⑪ Запись с высокой скоростью в формате Full HD.....156	③7 Временной код.....177
⑫ Фокусировочная рамка.....73, 85	③8 Скорость затвора.....61, 62, 66
⑬ Оставшееся время.....53	③9 Блокировка TTL.....151, 258
⑭ Параметры слотов карты.....35, 234	④0 Блокировка АЭ.....86, 227
⑮ Количество доступных кадров ¹331	④1 Экспозамер.....82
⑯ Размер изобр.....102	④2 Режим съемки.....60
⑰ Формат файла.....154	④3 Режим фокусировки ²69
⑱ Качество изобр.....103	④4 Индикатор фокусировки ²70
⑲ Дата и время.....42, 44, 207	④5 Индикатор ручной фокусировки ²69, 76
⑳ Режим сенсорного экрана.....24, 134	④6 Блокировка АФ.....86, 227
㉑ Блокировка АББ.....227	④7 Настройка разъема микрофона.....176
㉒ Баланс белого.....107	④8 Индикатор АФ+РФ ²130
㉓ Моделирование пленки.....104	④9 Тип затвора.....145
㉔ Запись F-Log/HLG.....157	⑤0 Уровень записи ²175
㉕ Динамический диапазон.....111	⑤1 Режим непрерывной съемки.....89
㉖ Приоритет D-диапазона.....112	⑤2 Индикатор экспозиции.....66, 83
	⑤3 Индикатор автоспуска.....141
	⑤4 Режим вспышки (TTL).....271
	⑤5 Режим IS ²146

1 Отображается «9999» при наличии места для более 9999 кадров.

2 Не отображается, если **ВКЛ** выбрано для **НАСТР-КА ДИСПЛЕЯ > РЕЖИМ БОЛЬШИХ ИНДИК. (LCD)**.

3 Отображается, когда элементы управления заблокированы нажатием и удерживанием кнопки **MENU/OK**. Блокировку управления можно выключить, нажав и удерживая кнопку **MENU/OK** еще раз.

Регулировка яркости отображения

Яркость и оттенок видоискателя и ЖК-монитора можно регулировать, используя элементы в меню **НАСТР-КА ДИСПЛЕЯ**. Выберите **ЯРК.ВИДОИСКАТЕЛЯ** или **ЦВЕТ EVF** для регулировки яркости или оттенка видоискателя, **ЯРК. ЖК** или **ЦВЕТ LCD** для выполнения этих же операций для ЖК-монитора.



Поворот дисплея

Когда выбрана опция **ВКЛ** для **НАСТР-КА ДИСПЛЕЯ** > **АВТОПОВОРОТ ДИСПЛЕЯ**, индикаторы в видоискателе и на ЖК-мониторе автоматически поворачиваются, чтобы соответствовать ориентации фотокамеры.

Выбор режима отображения

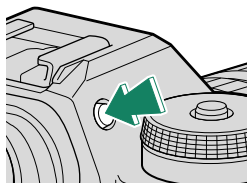
Нажмите кнопку **VIEW MODE** для циклического переключения между следующими режимами отображения.



Опция	Описание
 ДАТ.ВИД.	Если приложить видеоискатель к глазу, видеоискатель включается, а ЖК-монитор выключается; если убрать видеоискатель от глаза, видеоискатель выключается, а ЖК-монитор включается.
ТОЛЬКО LCD	ЖК-монитор включен, видеоискатель выключен.
ТОЛЬКО EVF	Видоискатель включен, ЖК-монитор выключен.
ТОЛЬКО EVF + 	Если приложить видеоискатель к глазу, то видеоискатель включается; если убрать видеоискатель от глаза, видеоискатель выключается. ЖК-монитор остается выключенным.
 ДАТ.ВИД. + ГРАФИЧ. LCD- ДИСПЛЕЙ	Видоискатель включается, когда Вы прикладываете глаз к видеоискателю во время съемки, но после того, как Вы убираете глаз от видеоискателя после съемки, для отображения изображений используется ЖК-монитор.

Датчик видеоискателя

Датчик видеоискателя может реагировать на другие объекты, кроме глаз или света, направленного непосредственно на датчик.

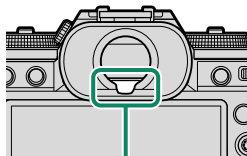

Датчик видеоискателя

Кнопка DISP/BACK

Кнопка **DISP/BACK** служит для управления отображением индикаторов в видоискателе и на ЖК-мониторе.

 Индикаторы для EVF и LCD следует выбирать отдельно. Чтобы выбрать экран EVF, посмотрите в видоискатель, используя кнопку **DISP/BACK**.

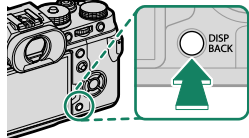

Видоискатель

Полноэкранный

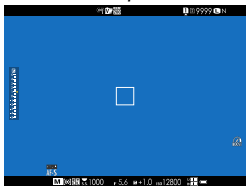

Стандарт

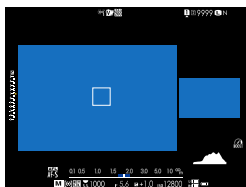
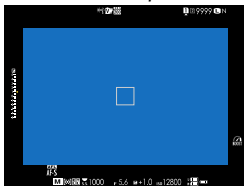

*Двойной дисплей
(только ручной режим фокусировки)*

ЖК-монитор

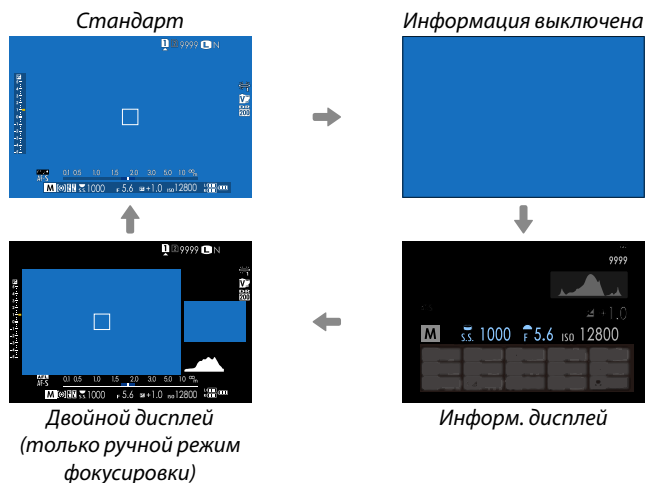

Двойное отображение

Двойной дисплей состоит из большого полнокадрового окна и малого плана зоны фокусировки.

Индикацию большого и малого окон на дисплее можно переключать с помощью **НАСТР-КА ДИСПЛЕЯ > НАСТР. ДВОЙНОГО ДИСПЛЕЯ**.

Пользовательская настройка стандартного дисплея

Чтобы выбрать пункты, показанные на экране стандартных индикаторов:

- 1 Отобразите стандартные индикаторы.**
Используйте кнопку **DISP/BACK**, чтобы отобразить стандартные индикаторы.
- 2 Выберите ОТОБР. ПОЛЬЗ.НАСТР.**
Выберите **НАСТР-КА ДИСПЛЕЯ > ОТОБР. ПОЛЬЗ.НАСТР.** в меню настройки.
- 3 Выберите пункты.**
Выделите пункты и нажмите **MENU/OK** для того, чтобы выбрать или отменить выбор.

Пункт	По умолчанию		Пункт	По умолчанию	
	STILL	MOVIE		STILL	MOVIE
РАМКА КАДРИР.	<input type="checkbox"/>	<input type="checkbox"/>	РЕЖИМ НЕПРЕРЫВНОЙ СЪЕМКИ	<input checked="" type="checkbox"/>	–
ЭЛЕКТРОННЫЙ УРОВЕНЬ	<input type="checkbox"/>	<input type="checkbox"/>	РЕЖИМ ДВОЙНОЙ СТАБ. ИЗОБР.	<input checked="" type="checkbox"/>	<input checked="" type="checkbox"/>
ФОКУСИРОВОЧНАЯ РАМКА	<input checked="" type="checkbox"/>	<input checked="" type="checkbox"/>	РЕЖИМ СЕНСОРНОГО ЭКРАНА	<input checked="" type="checkbox"/>	<input checked="" type="checkbox"/>
ИНДИКАТОР РАССТ. AF	<input type="checkbox"/>	<input type="checkbox"/>	БАЛАНС БЕЛОГО	<input checked="" type="checkbox"/>	<input checked="" type="checkbox"/>
ИНДИКАТОР РАССТ. MF	<input checked="" type="checkbox"/>	<input checked="" type="checkbox"/>	МОДЕЛИРОВ. ПЛЕНКИ	<input checked="" type="checkbox"/>	<input checked="" type="checkbox"/>
ГИСТОГРАММА	<input type="checkbox"/>	<input type="checkbox"/>	ДИНАМИЧ. ДИАПАЗОН	<input checked="" type="checkbox"/>	<input checked="" type="checkbox"/>
ПРЕДУПРО ПЕРЕСВ.НА ЭКРАНЕ	<input type="checkbox"/>	<input type="checkbox"/>	РЕЖИМ УСИЛЕНИЯ	<input checked="" type="checkbox"/>	<input checked="" type="checkbox"/>
РЕЖИМ СЪЕМКИ	<input checked="" type="checkbox"/>	<input checked="" type="checkbox"/>	ОСТАВШИЕСЯ КАДРЫ	<input checked="" type="checkbox"/>	–
ДИАФР./СКОР.ЗАТВ/ISO	<input checked="" type="checkbox"/>	<input checked="" type="checkbox"/>	РАЗМЕР/КАЧ-ВО ИЗОБР.	<input checked="" type="checkbox"/>	–
ОБЩАЯ ИНФОРМАЦИЯ	<input checked="" type="checkbox"/>	<input checked="" type="checkbox"/>	РЕЖИМ ВИДЕО И ВРЕМЯ ЗАПИСИ	–	<input checked="" type="checkbox"/>
Компенс. выдержки (число)	<input type="checkbox"/>	<input type="checkbox"/>	КОМАНДА ПЕРЕДАЧИ ИЗОБР.	<input checked="" type="checkbox"/>	<input checked="" type="checkbox"/>
ШКАЛА ЭКСП.	<input checked="" type="checkbox"/>	<input checked="" type="checkbox"/>	УРОВЕНЬ МИКРОФОНА	–	<input checked="" type="checkbox"/>
РЕЖИМ ФОКУСИРОВКИ	<input checked="" type="checkbox"/>	<input checked="" type="checkbox"/>	СООБЩЕНИЕ С УКАЗАНИЯМИ	<input checked="" type="checkbox"/>	<input checked="" type="checkbox"/>
ЭКСПОЗАМЕР	<input checked="" type="checkbox"/>	<input checked="" type="checkbox"/>	УРОВ.ЗАРЯДА БАТАРЕИ	<input checked="" type="checkbox"/>	<input checked="" type="checkbox"/>
ТИП ЗАТВОРА	<input checked="" type="checkbox"/>	–	РАЗБИВКА ПОКАДРОВОЙ СЪЕМКИ	<input type="checkbox"/>	<input type="checkbox"/>
ВСПЫШКА	<input checked="" type="checkbox"/>	–			

- 4 Нажмите DISP/BACK для сохранения изменений.**
- 5 Нажмите DISP/BACK, как требуется для выхода из меню, и вернитесь к экрану режима съемки.**

Виртуальный горизонт

При выборе **ЭЛЕКТРОННЫЙ УРОВЕНЬ** будет отображаться виртуальный горизонт. Фотокамера расположена ровно, когда две линии перекрываются. Имейте в виду, что виртуальный горизонт может не отображаться, если объектив фотокамеры направлен вверх или вниз. Для отображения в формате 3D (как показано) нажмите функциональную кнопку, которой присвоена функция **ЭЛЕКТРОННЫЙ УРОВЕНЬ** (📖 256).

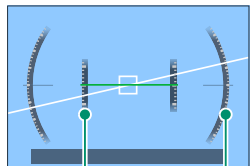

Наклон

Вращение

Разбивка покaдровой съемки

Включите **РАЗБИВКА ПОКАДРОВОЙ СЪЕМКИ**, чтобы границы кадра можно было лучше видеть на темных фонах.

Гистограммы

Гистограммы служат для отображения распределения тонов на изображении. Яркость показана на горизонтальной оси, количество пикселей — на вертикальной оси.

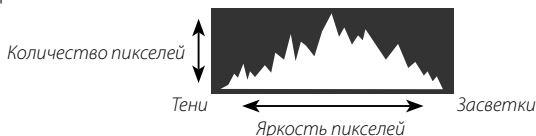

- **Оптимальная экспозиция:** Пиксели распределяются в виде гладкой кривой во всем диапазоне тонов.
- **Переэкспонированный:** Пиксели сосредоточены в правой части графика.
- **Недоэкспонированный:** Пиксели сосредоточены в левой части графика.

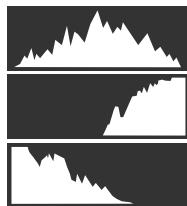

Для просмотра отдельных гистограмм RGB и экрана, показывающего области кадра, которые будут переэкспонированы при текущих настройках и наложены на вид через объектив, нажмите функциональную кнопку, которой назначена **ГИСТОГРАММА** (📖 256).

- 1 Переэкспонированные области мигают
- 2 Гистограммы RGB

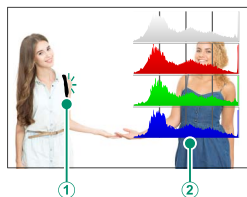

Использование меню

Чтобы открыть меню, нажмите MENU/OK.

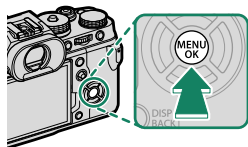

Меню

Различные меню отображаются во время фотосъемки, записи видеороликов и просмотра.

Съемка

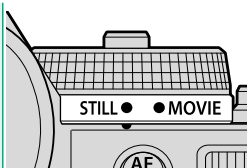

Диск выбора режимов STILL/MOVIE повернут в положение STILL

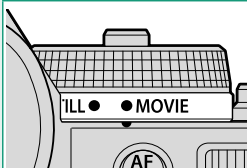
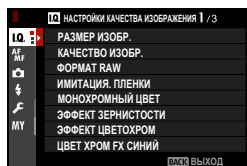

Диск выбора режимов STILL/MOVIE повернут в положение MOVIE

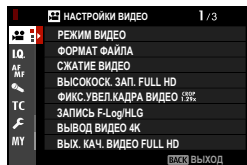

Просмотр

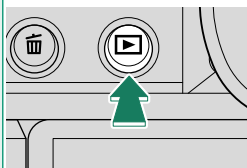

Во время просмотра

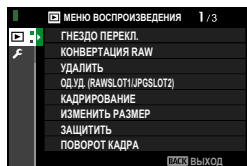

Выбор вкладки меню

Для навигации по меню:

- 1 Нажмите **MENU/OK**, чтобы открыть меню.

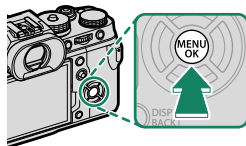

- 2 Нажмите селектор влево, чтобы выделить вкладку текущего меню.

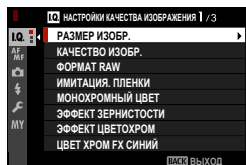

- 3 Нажмите селектор вверх или вниз, чтобы выделить вкладку (IQ, AF, AF, AF, AF, AF, AF или AF), содержащую нужный элемент.

- 4 Нажмите селектор вправо, чтобы поместить курсор в меню.



Используйте передний диск управления для выбора вкладок меню или страницы с помощью меню и задний диск управления, чтобы выделить элементы меню.

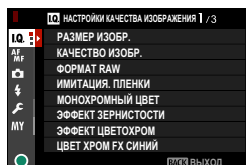

Вкладка

Режим сенсорного экрана

ЖК-монитор также функционирует как сенсорный экран.

Сенсорные элементы управления съемкой

Чтобы включить сенсорные органы управления, выберите **ВКЛ** для **НАСТРОЙКА КНОПОК / ДИСКОВ > НАСТР. СЕНСОРНОГО ЭКРАНА > НАСТР. СЕНСОРНОГО ЭКР.**

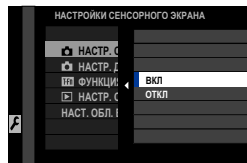

EVF

ЖК-монитор можно использовать для выбора зоны фокусировки при наведении кадра в электронном видоискателе (EVF). Используйте **НАСТРОЙКА КНОПОК / ДИСКОВ > НАСТР. СЕНСОРНОГО ЭКРАНА > НАСТ. ОБЛ. EVF СЕНС. ЭКР.**, чтобы выбрать область монитора, используемую для сенсорных элементов управления.

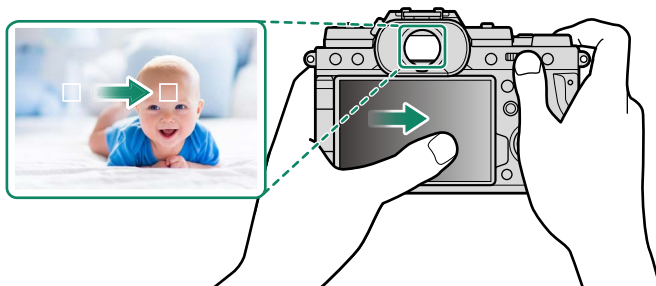





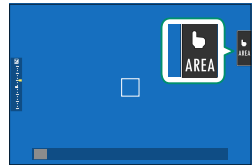

Если **ВЫБОР ЛИЦ**  включено, когда **РАСПОЗНАВАНИЕ ЛИЦ ВКЛ.** выбрано для **НАСТРОЙКА AF/MF > НАСТР. РАСПОЗН. ЛИЦ/ГЛАЗ**, лицо, используемое для фокусировки, можно выбрать с помощью сенсорных элементов управления.

ЖК-монитор

Чтобы выбрать выполняемую операцию, следует коснуться индикатора режима сенсорного экрана. Сенсорные элементы управления можно использовать для следующих операций:





Режим	Описание
 СЪЕМКА ПО КАСАНИЮ	После касания объекта на дисплее выполняется фокусировка и съемка. В режиме серийной съемки фотографии будут сниматься, пока вы держите палец на дисплее.
 АФ  АФ OFF	<ul style="list-style-type: none"> В режиме фокусировки S (AF-S) фотокамера фокусируется при касании объекта на дисплее. Фокусировка блокируется на текущем расстоянии, пока вы не коснетесь символа АФ OFF. В режиме фокусировки C (AF-C) фотокамера начинает фокусировку при касании отображения объекта. Фотокамера продолжит регулировать фокусировку при изменении расстояния до объекта, пока вы не коснетесь символа АФ OFF. В режиме ручной фокусировки (MF) вы можете коснуться дисплея, чтобы сфокусироваться на выбранном объекте с помощью автофокусировки.
 ОБЛАСТЬ	Нажмите, чтобы выбрать точку для фокусировки или масштабирования. Фокусировочная рамка переместится в выбранную точку.
 ВЫКЛ	Сенсорные элементы управления отключены.

 Во время увеличения при фокусировке используются различные сенсорные элементы управления (📖 135).





-  Чтобы отключить элементы сенсорного управления и скрыть индикатор режима сенсорного экрана, выберите **ОТКЛ** для **НАСТРОЙКА КНОПОК / ДИСКОВ > НАСТР. СЕНСОРНОГО ЭКРАНА > НАСТР. СЕНСОРНОГО ЭКР.**
- Сенсорные элементы управления можно регулировать с помощью **НАСТРОЙКА АФ/МФ > РЕЖИМ СЕНСОРНОГО ЭКРАНА**. Информацию о сенсорных элементах управления, доступных во время видеозаписи, см. в разделе «Режим записи видео (📷 РЕЖИМ СЕНСОРНОГО ЭКРАНА; 📖 172)».

ОПТИМИЗ.УПРАВЛ.ВИДЕО

При выборе ВКЛ для  НАСТРОЙКИ ВИДЕО > ОПТИМИЗ.УПРАВЛ.

ВИДЕО  или касании кнопки оптимизированного режима видео на дисплее съемки диски управления и сенсорные элементы управления оптимизируются для записи видеороликов.

Это может оказаться полезным для предотвращения записи в видеороликах звуков элементов управления фотокамеры или в ситуациях, когда вы хотите использовать разные настройки экспозиции для фотографий и видеороликов.

- СКОРОСТЬ ЗАТВОРА
- АПЕРТУРА
- КОМПЕНСАЦИЯ ЭКСПОЗИЦИИ
- ЧУВСТВ-ТЬ ISO
- НАСТР. УР. ВНУТР. МИКР./НАСТР. УР. ВНЕШ. МИКР.
- ФИЛЬТР ВЕТРА
- ГРОМКОСТЬ НАУШНИКОВ
-  МОДЕЛИРОВАНИЕ ПЛЕНКИ
-  БАЛАНС БЕЛОГО
- РЕЖИМ СТАБИЛИЗ.ИЗОБР. 
- УСИЛЕНИЕ СТАБ.ИЗОБР. 

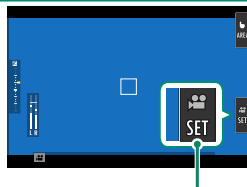

Кнопка оптимизированного режима видео

-  При включении оптимизированного управления видео отключается кольцо диафрагмы, а также диски управления выдержкой, чувствительностью и коррекцией экспозиции.
- Когда включено оптимизированное управление видео, кнопку оптимизированного режима видео можно использовать для изменения настроек съемки или отключения оптимизированного управления видео.

Функция касания

Функции могут быть назначены следующим жестам проведения так же, как и функциональным кнопкам (📖 254):

- Провести вверх: **T-Fn1**
- Провести влево: **T-Fn2**
- Провести вправо: **T-Fn3**
- Провести вниз: **T-Fn4**

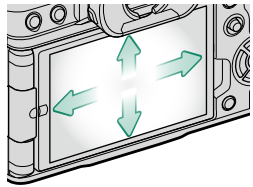

- В некоторых случаях при проведении по сенсорному элементу управления отображается меню; коснитесь, чтобы выбрать нужный параметр.
- Сенсорные функциональные жесты по умолчанию выключены. Чтобы включить сенсорные функциональные жесты, выберите **ВКЛ** для **НАСТРОЙКА КНОПОК / ДИСКОВ > НАСТР. СЕНСОРНОГО ЭКРАНА > T-Fn ФУНКЦИЯ КАСАНИЯ**.

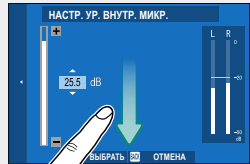

Сенсорные элементы управления в режиме воспроизведения

Когда выбирается **ВКЛ** для **НАСТРОЙКА КНОПОК / ДИСКОВ > НАСТР. СЕНСОРНОГО ЭКРАНА > НАСТР. СЕНСОРНОГО ЭКР.**, сенсорные элементы управления могут использоваться для выполнения следующих операций воспроизведения:

- **Перелистывание:** Проведите пальцем по экрану, чтобы просмотреть другие изображения.
- **Увеличение:** Поместите два пальца на дисплей и разведите их в стороны, чтобы увеличить изображение.
- **Уменьшение:** Поместите два пальца на дисплей и сдвиньте их вместе, чтобы уменьшить изображение.



Изображения можно уменьшать до тех пор, пока все изображение не будет находиться в пределах видимости, но не более.

- **Двойное касание:** Дважды коснитесь экрана для увеличения точки фокусировки.
- **Прокрутка:** Просмотр других областей увеличенного изображения.



Первые шаги

2

Присоединение ремешка

Присоедините ремень.

Вставьте ремень через защитную крышку и зажим для ремня и застегните пряжку, как показано на рисунке.

! Во избежание падения фотокамеры проследите за тем, чтобы ремешок был правильно закреплен.

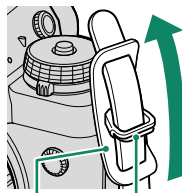

Зажим для ремня

Защитная крышка

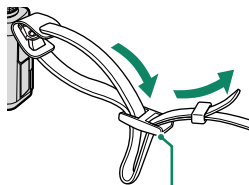

Пряжка

Повторите вышеописанные действия для второй проушины.

Присоединение объектива

Фотокамеру можно использовать с объективами для байонетного соединения X-mount от FUJIFILM.

Снимите защитную крышку с фотокамеры и заднюю крышку с объектива. Поставьте объектив на байонет, совмещая метки на объективе и фотокамере (1), а затем поверните объектив до щелчка (2).

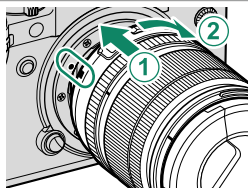

- ❗ При установке объективов убедитесь, что пыль и прочие посторонние вещества не проникают в фотокамеру.
- Не дотрагивайтесь до внутренних частей фотокамеры.
- Поверните объектив до щелчка.
- Не нажимайте кнопку освобождения объектива во время его установки.

Снятие объективов

Чтобы снять объектив, выключите фотокамеру, затем нажмите кнопку отсоединения объектива (1) и поверните его, как показано на рисунке (2).

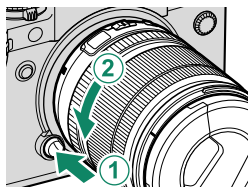

- ❗ Чтобы на объективе или внутри фотокамеры не скапливалась пыль, закройте крышки объектива и крышку байонета фотокамеры, когда не установлен объектив.

Объективы и другие дополнительные принадлежности

Фотокамеру можно использовать с объективами и аксессуарами для байонетного соединения X-mount от FUJIFILM.

- ❗ Соблюдайте следующие меры предосторожности при установке или снятии (замене) объективов.
- Убедитесь, что на объективе нет пыли и посторонних частиц.
- Не меняйте объективы под прямым солнечным светом или другим источником яркого света. Свет, сфокусированный внутрь фотокамеры, может стать причиной неисправности.
- Перед заменой объективов прикрепите крышки объективов.

Установка аккумулятора

Вставьте батарею в фотокамеру, как описано ниже.

- 1 Откройте крышку отсека батареи.**
Сдвиньте защелку отсека батареи, как показано на рисунке, и откройте крышку отсека батареи.

- ⚠ Не открывайте крышку отсека батареи на включенной фотокамере. Невыполнение данного требования может привести к повреждению файлов изображений или карт памяти.
- Не прилагайте чрезмерных усилий при обращении с крышкой отсека батареи.

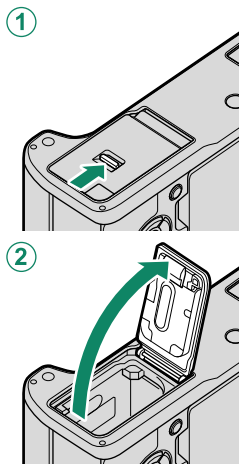

- 2 Вставьте батарею, как показано на рисунке.**

- ⚠ • Вставьте батарею в указанном направлении. **Не применяйте больших усилий и не пытайтесь вставить батарею другой стороной или в обратном направлении.**
- Убедитесь, что батарея надежно зафиксирована.

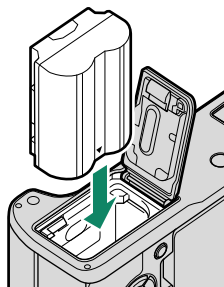

3 Закройте крышку отсека батареи. Закройте и зафиксируйте крышку.

❗ Если крышка не закрывается, проверьте правильность установки батареи. Не пытайтесь закрыть крышку, прилагая чрезмерные усилия.

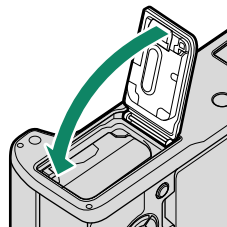

Извлечение батареи

Перед извлечением батареи *выключите фотокамеру* и откройте крышку отсека батареи.

Чтобы вынуть батарею, прижмите защелку батареи к боковой стороне и извлеките батарею из фотокамеры, как показано на рисунке.

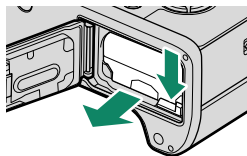

❗ Батарея может нагреться при использовании в высокотемпературных средах. Соблюдайте осторожность при извлечении батареи.

Установка карт памяти

Снимки сохраняются на картах памяти (продаются отдельно).



Фотокамера может использоваться с двумя картами памяти, по одной в каждом из двух гнезд.

1 Откройте крышку слота для карты памяти.

Разблокируйте и откройте крышку.

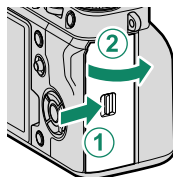

Не открывайте крышку гнезда для карты памяти, когда фотокамера включена. Невыполнение данного требования может привести к повреждению файлов изображений или карт памяти.

2 Вставьте карту памяти.

Возьмите карту, как показано, вставьте ее в слот полностью до щелчка. Закройте и защелкните крышку слота для карты памяти.

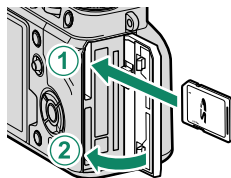

Следите за тем, чтобы карта памяти вставлялась в правильном направлении; не вставляйте ее под углом и не прилагайте усилий.

Извлечение карт памяти

Перед извлечением карт памяти *выключите фотокамеру* и откройте крышку гнезда для карты памяти.

Нажмите и отпустите карту, чтобы частично извлечь ее (чтобы не допустить выпадения карты из слота, нажмите на центральную часть карты и медленно отпустите ее, не убирая палец с карты). Теперь карту можно вынуть рукой.

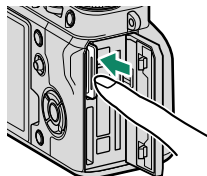

Использование двух карт памяти

Фотокамера может использоваться с двумя картами памяти, по одной в каждом из двух гнезд. При настройках по умолчанию снимки сохраняются на карте памяти во втором гнезде, только когда карта в первом слоте заполнена. Этот порядок можно изменить с помощью **НАСТР.СОХР.ДАННЫХ > НАСТР. РАЗЪЕМА КАРТЫ** (📖 234). Карту памяти, используемую для хранения видеороликов, можно использовать с помощью **НАСТР.СОХР.ДАННЫХ > НАСТР. РАЗЪЕМА КАРТЫ** (📖 235).

Совместимые карты памяти

- Фотокамера может использоваться с картами памяти SD, SDHC и SDXC. Поддерживаются интерфейсы шины UHS-I и UHS-II.
- Для высокоскоростной серийной фотосъемки рекомендуются карты UHS-II.
- Для записи фильмов со скоростью до 400 Мбит/с используйте карты с классом скорости записи видео V60 или выше. Для записи фильмов с более низкой скоростью передачи данных используйте карты с классом скорости UHS 3 или выше или с классом скорости записи видео V30 или выше.
- Список поддерживаемых карт памяти доступен на веб-сайте Fujifilm. Для получения дополнительной информации посетите: <https://fujifilm-x.com/support/compatibility/>.



• Не выключайте питание фотокамеры и не вынимайте карту памяти в ходе форматирования карты или при записи или удалении данных с карты. Несоблюдение этих мер предосторожности может привести к повреждению карты памяти.

• Карты памяти можно заблокировать, что делает невозможным форматирование этих карт или запись и удаление изображений. Перед тем как вставить карту памяти, сдвиньте переключатель защиты от записи в положение снятия защиты.



- Карты памяти имеют небольшой размер и их легко проглотить; держите их подальше от детей. Если ребенок проглотил карту памяти, немедленно вызовите врача.
- Переходники miniSD или microSD, размер которых больше или меньше размеров карт памяти, могут не извлекаться как следует; если карта памяти не извлекается, отнесите фотокамеру официальному представителю сервисной службы. Не прикладывайте усилия при извлечении карты памяти.
- Не наклеивайте этикетки и другие предметы на карты памяти. Отслоение наклейки может привести к повреждению фотокамеры.
- Запись видеороликов может прерываться при использовании некоторых типов карт памяти.
- При форматировании карты памяти в фотокамере создается папка, в которой сохраняются фотографии. Не переименовывайте и не удаляйте эту папку и не используйте компьютер или другое устройство для удаления или изменения имен файлов изображений. Для удаления изображений всегда используйте фотокамеру; перед редактированием или переименованием файлов скопируйте их на компьютер и редактируйте или переименовывайте копии, а не оригиналы. Переименование файлов в фотокамере может вызвать проблемы во время воспроизведения.

Зарядка аккумулятора

Батарея питания поставляется незаряженной. Выключите фотокамеру и зарядите аккумулятор перед использованием. Батарея заряжается внутри фотокамеры.

- ❗ Аккумуляторная батарея NP-W235 поставляется в комплекте с фотокамерой.
- Зарядка занимает приблизительно 180 минут.

1 Подсоедините штепсельный адаптер к адаптеру переменного тока.

Вставьте штепсельный адаптер как показано на рисунке, чтобы он вошел в клеммы адаптера переменного тока до щелчка.

- ❗ Входящий в комплект поставки штепсельный адаптер предназначен для использования исключительно с адаптером питания переменного тока AC-5VJ. Не используйте его с другими устройствами.
- Форма штепсельного адаптера зависит от страны продажи.

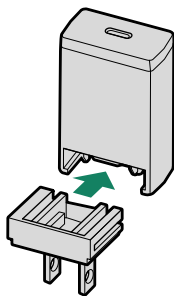

2 Зарядите аккумулятор.

Подключите фотокамеру к сетевому адаптеру с помощью USB-кабеля (оба входят в комплект поставки). Затем подключите адаптер переменного тока к стационарной розетке.

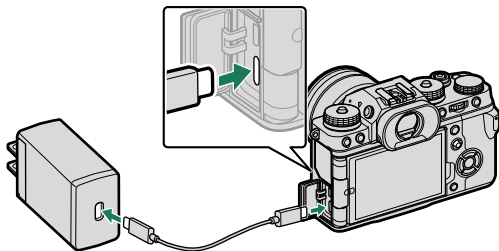

- ❗ Подключите кабель к разъему USB (тип C) фотокамеры.
- Убедитесь, что разъемы вставлены до конца.

Уровень заряда аккумулятора

Индикаторная лампа показывает состояние заряда батареи следующим образом:

Индикаторная лампа	Состояние батареи
Вкл	Зарядка батареи
Откл	Зарядка закончена
Мигает	Неисправность батареи

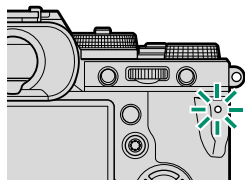

- ❗ Прилагаемый адаптер питания переменного тока совместим с источниками питания от 100 до 240 В (для использования за границей может потребоваться адаптер штепсельной вилки).
- Не используйте сетевой блок питания или USB-кабель с другими устройствами, так как это может привести к неисправности.
- Не наклеивайте этикетки и другие предметы на батарею. Несоблюдение этой меры предосторожности может привести к тому, что батарею нельзя будет вынуть из фотокамеры.
- Не замыкайте контакты батареи. Батарея может перегреться.
- Прочтите предостережения в разделе «Батарея и источник питания».
- Используйте только оригинальные аккумуляторные батареи Fujifilm, предназначенные для данной фотокамеры. Невыполнение этого требования может привести к выходу устройства из строя.
- Не удаляйте с батареи этикетки и не пытайтесь поломать или отделить внешний корпус.
- Батарея постепенно разряжается, даже если она не используется. Зарядите батарею за один или два дня до использования.
- Если батарея не держит заряд, подошел конец ее срока службы и ее следует заменить.
- Отсоединяйте адаптер переменного тока от электросети, когда он не используется.
- Если батарея долгое время оставалась без зарядки, вы можете обнаружить, что ее характеристики ухудшились или она больше не держит заряд. Заряжайте батарею регулярно.
- Удаляйте загрязнения с контактов батареи мягкой сухой тканью. Несоблюдение этого требования может помешать зарядке батареи.
- Учтите, что время зарядки увеличивается при низких или высоких температурах.

Зарядка с помощью компьютера

Фотокамеру можно заряжать через USB. USB-зарядка доступна для компьютеров с одобренной производителем операционной системой и интерфейсом USB.

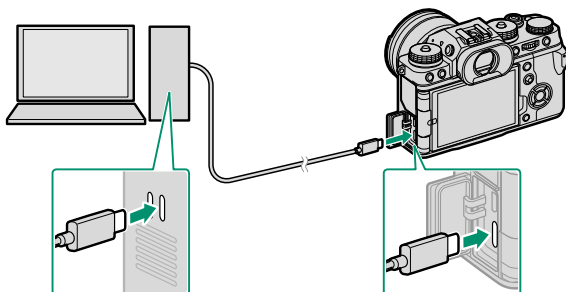

Не выключайте компьютер во время зарядки.

- ❗ Батарея не будет заряжаться при включенной фотокамере.
- Чтобы батарея фотокамеры заряжалась, когда фотокамера подключена к компьютеру, выберите **ВКЛ** для **НАСТРОЙКА СОЕДИНЕНИЯ > НАСТРОЙКА ПИТАНИЯ USB**.
- Подключите прилагаемый USB-кабель.
- Подключайте фотокамеру непосредственно к компьютеру; не используйте концентратор USB или клавиатуру.
- Зарядка прекращается при переходе компьютера в спящий режим. Для возобновления зарядки активируйте компьютер и отсоедините и снова подсоедините USB-кабель.
- Зарядка может не поддерживаться в зависимости от модели компьютера, настроек компьютера и текущего состояния компьютера.
- Батарея заряжается около 600 минут при 5 В/500 мА.

- 📄 Если фотокамера включается в процессе зарядки, зарядка закончится и вместо нее соединение USB будет использоваться для питания фотокамеры. Уровень заряда батареи начнет постепенно уменьшаться (242).

- Фотокамера будет отображать значок «внешний источник питания» при питании через USB.

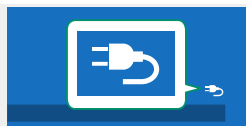

Включение и выключение фотокамеры

Используйте переключатель **ON/OFF**, чтобы включить и выключить фотокамеру.

Приведите переключатель в положение **ON**, чтобы включить фотокамеру, или в положение **OFF**, чтобы выключить фотокамеру.

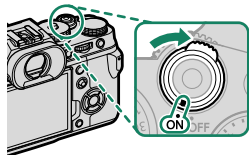

! Отпечатки пальцев или другие загрязнения на объективе или видоискателе могут отрицательно повлиять на качество фотографий или на просмотр через видоискатель. Держите объектив и видоискатель чистыми.

- 📏** При нажатии кнопки **▶** во время съемки начинается воспроизведение.
- Наполовину нажмите кнопку затвора, чтобы вернуться в режим съемки.
- Фотокамера выключится автоматически, если не выполняются никакие операции в течение времени, установленного в **УПР-Е ПИТАНИЕМ > АВТО ВЫКЛ.** Чтобы вновь активировать фотокамеру после автоматического выключения, нажмите кнопку затвора наполовину или переведите выключатель **ON/OFF** в положение **OFF** и затем снова в **ON**.

Проверка уровня заряда батареи

После включения фотокамеры проверьте уровень заряда аккумуляторной батареи на дисплее.

Уровень заряда батареи отображается следующим образом:

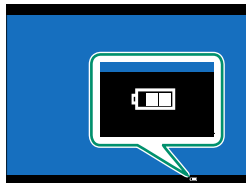

Индикатор	Описание
	Батарея частично разряжена.
	Батарея заряжена приблизительно на 80 %.
	Батарея заряжена приблизительно на 60 %.
	Батарея заряжена приблизительно на 40 %.
	Батарея заряжена приблизительно на 20 %.
 (красный)	Батарея сильно разряжена. Зарядите как можно скорее.
 (мигает красным)	Батарея полностью разряжена. Выключите фотокамеру и зарядите батарею.

Настройка основных параметров

Когда Вы включаете фотокамеру в первый раз, Вы можете выбрать язык и установить часы фотокамеры. При настройках по умолчанию Вы также можете выполнить сопряжение фотокамеры со смартфоном или планшетом, чтобы позднее синхронизировать часы или загружать снимки. Выполните следующие действия при первом включении фотокамеры.

Если Вы собираетесь выполнить сопряжение фотокамеры со смартфоном или планшетом, прежде чем продолжить, установите и запустите последнюю версию приложения FUJIFILM Camera Remote на смартфоне. Для получения дополнительной информации посетите: http://app.fujifilm-dsc.com/en/camera_remote/

1 Включите фотокамеру.

Появится диалоговое окно выбора языка.

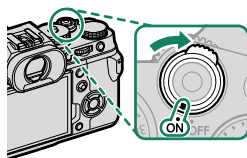

2 Выберите язык.

Выделите язык и нажмите **MENU/OK**.

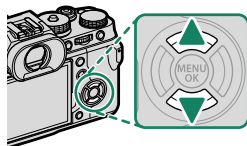

3 Выполните сопряжение фотокамеры со смартфоном или планшетом.

Нажмите **MENU/OK**, чтобы выполнить сопряжение фотокамеры со смартфоном или планшетом с работающим приложением FUJIFILM Camera Remote.

Чтобы пропустить сопряжение, нажмите **DISP/BACK**.

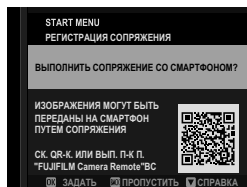

4 Проверьте время.

Когда сопряжение будет завершено, будет предложено установить часы фотокамеры на время, предоставленное смартфоном или планшетом. Проверьте правильность времени.

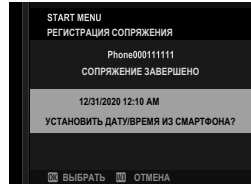

Чтобы установить часы вручную, нажмите **DISP/BACK** (44).

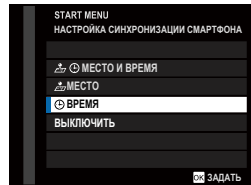
5 Синхронизируйте настройки камеры с настройками смартфона или планшета.

Выбранный параметр можно изменить в любое время с помощью **НАСТРОЙКА СОЕДИНЕНИЯ > НАСТРОЙКИ Bluetooth**.

6 Установите часы.

Нажмите **MENU/OK**, чтобы установить часы фотокамеры на время, предоставленное смартфоном или планшетом, и выйдите в режим съемки.

7 Отформатируйте карту памяти (206).

Перед первым использованием карт памяти их необходимо отформатировать, а также следует повторно отформатировать все карты памяти после их использования на компьютере или другом устройстве.



Если батарея вынимается на длительный период времени, настройка часов фотокамеры будет сброшена, и при включении фотокамеры на дисплее появится окно выбора языка.

Пропуск текущего шага

Если Вы пропустите шаг, отобразится диалоговое окно подтверждения; выберите **НЕТ**, чтобы избежать повторения каких-либо шагов, которые Вы пропустили при следующем включении фотокамеры.

Выбор другого языка

Чтобы изменить язык:

- 1 Отобразите языковые опции.**
Выберите  **ПОЛЬЗОВАТЕЛЬСКИЕ НАСТРОЙКИ** >
 **言語/LANG.**
- 2 Выберите язык.**
Выделите нужный параметр и нажмите **MENU/OK**.

Изменение времени и даты

Чтобы установить часы фотокамеры:

- 1 Отобразите опции ДАТА/ВРЕМЯ.**
Выберите  **ПОЛЬЗОВАТЕЛЬСКИЕ НАСТРОЙКИ** >
ДАТА/ВРЕМЯ.
- 2 Установите часы.**
Нажимайте селектор влево или вправо для выбора года, месяца, дня, часа или минуты и нажимайте вверх или вниз, чтобы их изменить. Нажмите **MENU/OK**, чтобы настроить часы.

Основные функции съемки и просмотра

3

Фотосъемка (режим P)

В данном разделе описывается съемка фотографий при помощи программной АЭ (режим P). См. стр. 60–67 для получения информации о режимах S, A и M.

1 Отрегулируйте настройки для программной АЭ.

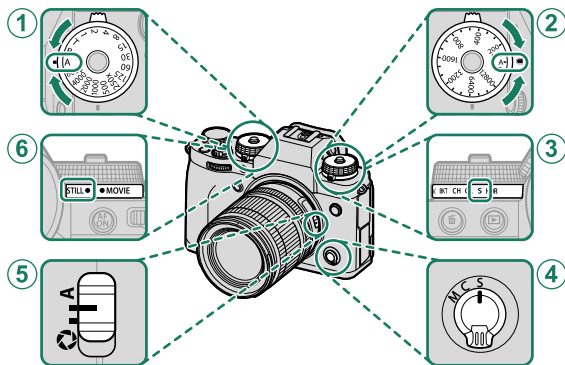

	Настройка	
①	Выдержка	A (авто) 60
②	Чувствительность	A (авто) 80
③	Режим привода	S (покадровый) 7
④	Режим фокусировки	S (одиночная АФ) 69
⑤	Диафрагма	A (авто) 60
⑥	Диск выбора режимов STILL/MOVIE	STILL 6

❗ Чтобы использовать диски скорости затвора и чувствительности, нажмите спуск блокировки диска и поверните диск в нужное положение.

2 Проверьте режим съемки.

Убедитесь, что P появится на дисплее.

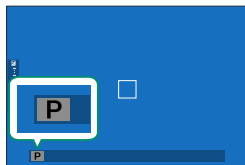
**3 Подготовьте фотокамеру.**

- Прочно удерживайте фотокамеру двумя руками и зафиксируйте локти с обеих сторон корпуса. Дрожь или неустойчивое положение рук может привести к получению размытой фотографии.
- Для предотвращения получения изображений не в фокусе или слишком темных изображений (недозаэкспонированных), старайтесь, чтобы пальцы или другие объекты не закрывали объектив и подсветку АФ.

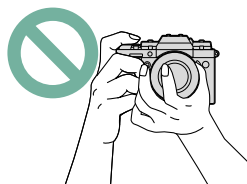
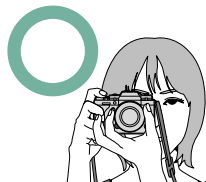
**4 Наведите фотографию.****Объективы с переменным фокусным расстоянием**

Используйте кольцо масштабирования для компоновки кадра на дисплее. Поверните кольцо влево, чтобы уменьшить масштаб, вправо для увеличения масштаба.

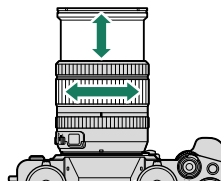

5 Выполните фокусировку.

Нажмите кнопку спуска затвора наполовину для фокусировки.

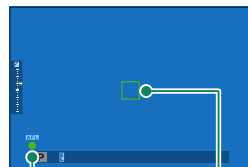

Индикатор фокусировки

Фокусировочная рамка

- Если фотокамера может выполнить фокусировку, рамка фокусировки и индикатор фокусировки будут подсвечены зеленым.
- Если камера не может выполнить фокусировку, рамка фокусировки станет красной, отобразится **!AF** и индикатор фокусировки будет мигать белым цветом.



- Если объект плохо освещен, может загореться вспомогательная подсветка AF для помощи при фокусировке.
- Фокусировка и экспозиция будут заблокированы при нажатии кнопки затвора наполовину. Фокусировка и экспозиция остаются заблокированными, пока кнопка будет находиться в этом положении (блокировка АФ/АЭ).
- Фотокамера будет фокусироваться на объектах на любом расстоянии в макро и стандартном диапазоне фокусировки объектива.

6 Выполните съемку.

Чтобы сделать снимок, плавно нажмите кнопку спуска затвора до конца.



Просмотр фотографий

Фотографии можно просматривать в видеискателе или на ЖК-мониторе.

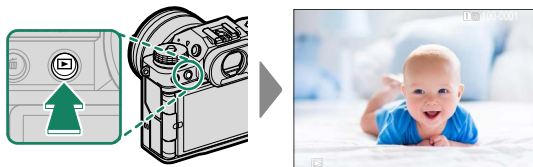

Для просмотра снимков в полнокадровом режиме нажмите кнопку .



Другие снимки можно просматривать, нажимая селектор влево или вправо или поворачивая передний диск управления. Нажмите селектор или поверните диск вправо, чтобы просмотреть снимки в порядке их съемки, или влево, чтобы просмотреть их в обратном порядке. Держите селектор в нажатом положении для быстрого перехода к нужному кадру.

 Фотографии, сделанные при помощи других камер, помечаются символом  («изображение-подарок») для предупреждения, что они могут некорректно отображаться и что увеличение при просмотре может быть недоступно.

Две карты памяти

Если вставлены две карты памяти, нажмите и удерживайте кнопку , чтобы выбрать карту памяти для воспроизведения. Вы также можете выбрать карту памяти с помощью опции ** МЕНЮ ВОСПРОИЗВЕДЕНИЯ > ГНЕЗДО ПЕРЕКЛ.**

Удаление снимков



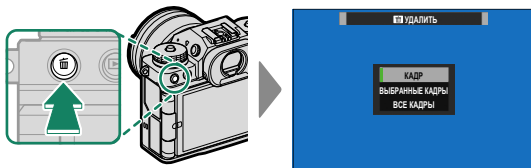

Используйте кнопку  для удаления снимков.

 Удаленные изображения не могут быть восстановлены. Защитите важные изображения или скопируйте их на компьютер или другое устройство хранения данных прежде, чем приступить к удалению.

- 1 Со снимком, отображенным полностью, нажмите кнопку  и выберите **КАДР**.



- 2 Нажимайте селектор влево или вправо для пролистывания снимков и нажимайте **MENU/OK** для удаления (диалоговое окно подтверждения не отображается). Повторите, чтобы удалить дополнительные фотографии.

-  • Защищенные изображения удалить нельзя. Удалите защиту с любых изображений, которые Вы хотите удалить ( 192).
- Изображения также можно удалить из меню с помощью опции  **МЕНЮ ВОСПРОИЗВЕДЕНИЯ > УДАЛИТЬ** ( 188).

Запись видеороликов и воспроизведение

4

Запись видеороликов

В этом разделе описывается порядок съемки видеороликов в автоматическом режиме.

1 Отрегулируйте настройки для программной АЭ.

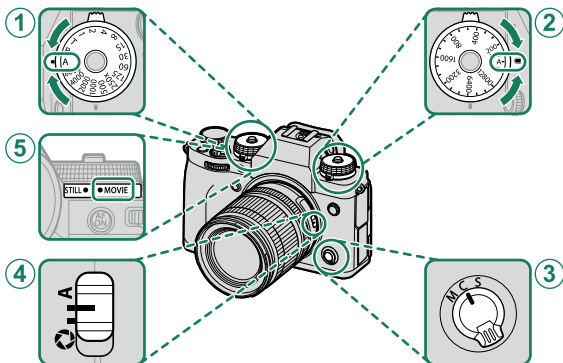

Настройка		📖
① Выдержка	A (авто)	60
② Чувствительность	A (авто)	80
③ Режим фокусировки	C (AF-C)	69
④ Диафрагма	A (авто)	60
⑤ Диск выбора режимов STILL/MOVIE	MOVIE	6

❗ Чтобы использовать диски скорости затвора и чувствительности, нажмите спуск блокировки диска и поверните диск в нужное положение.

📖 Эти настройки также можно изменить с помощью сенсорных элементов управления (📖 26).

- 2 Нажмите кнопку затвора, чтобы начать запись. Индикатор записи (●) и оставшееся время отображаются во время выполнения записи.

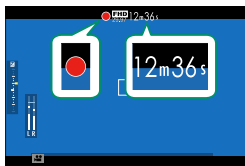

- 3 Нажмите кнопку еще раз, чтобы прекратить запись. Запись прекращается автоматически, когда достигается максимальная длина или полностью заполняется карта памяти.

Использование внешнего микрофона

Звук можно записывать с помощью внешних микрофонов, которые подсоединяются с помощью штекеров диаметром 3,5 мм; микрофоны, которые требуют подключения к электросети, использовать нельзя. Дополнительную информацию см. в руководстве по эксплуатации микрофона.

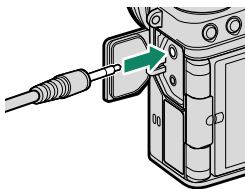

- ❗ Звук записывается через встроенный микрофон или дополнительный внешний микрофон. Не закрывайте микрофон во время записи.
- Имейте в виду, что микрофон может улавливать звуки от приводов объектива или другие звуки, издаваемые фотокамерой во время съемки.
- В видеофрагментах, на которых сняты очень яркие объекты, могут появляться вертикальные или горизонтальные полосы. Это нормальное явление, не означающее неисправность.

- 📏 Для контроля звука с помощью наушников во время записи вам необходимо преобразовать USB-разъем в аудиоразъем с помощью прилагаемого адаптера для наушников. Дополнительный вертикальный батарейный блок VG-XT4 также оснащен разъемом для наушников.

Регулировка настроек видео

- При нажатии **MENU/OK**, когда диск выбора режимов **STILL/MOVIE** повернут в положение **MOVIE**, отображается меню видеосъемки.
- Размер кадра и частоту кадров можно выбрать с помощью **⌘ НАСТРОЙКИ ВИДЕО > РЕЖИМ ВИДЕО**.
- Карта, на которую будут сохраняться видеоролики, выбирается с помощью **⌘ НАСТР.СОХР.ДАННЫХ > 📁 НАСТР. РАЗЪЕМА КАРТЫ**.
- Режим фокусировки выбирается при помощи селектора режима фокусировки; для регулировки непрерывной фокусировки выберите **C** или выберите **S** и включите функцию интеллектуального распознавания лиц. Интеллектуальная функция определения лица недоступна в режиме фокусировки **M**.

Глубина резкости

Для смягчения деталей фона выберите низкое число f.



- Индикаторная лампочка загорается во время записи (параметр **НАСТРОЙКИ ВИДЕО > ИНДИКАЦИЯ ЗАПИСИ** можно использовать для выбора лампы (индикаторной или вспомогательной подсветки АФ), которая загорается во время видеозаписи, и будет ли эта лампа мигать или гореть постоянно). Во время записи Вы можете изменять коррекцию экспозиции до ± 2 EV и регулировать объектив с переменным фокусным расстоянием с помощью кольца масштабирования на объективе (если доступно).
- Если объектив оборудован переключателем режима диафрагмы, выберите режим диафрагмы до начала записи. Если выбрана опция, отличная от **A**, выдержку и диафрагму можно регулировать во время записи.
- Во время записи Вы можете:
 - Регулировать чувствительность
 - Выполните фокусировку повторно любым из следующих способов:
 - Нажмите кнопку спуска затвора наполовину
 - Нажмите функциональную кнопку, которой присвоена функция **АФ ВКЛ**
 - Используйте сенсорные элементы управления
 - Отобразите гистограмму или искусственный горизонт, нажав на кнопку, которой присвоена функция **ГИСТОГРАММА** или **ЭЛЕКТРОННЫЙ УРОВЕНЬ**
- Запись может быть недоступна при некоторых настройках, в то время, как в других случаях настройки, возможно, нельзя применять во время записи.
- Чтобы выбрать зону фокусировки для видеозаписи, выберите **НАСТРОЙКА АФ/МФ > ЗОНА ФОКУСИРОВКИ** и используйте регулятор фокусировки (рычаг фокусировки) и задний диск управления (📖 73).

Просмотр видеороликов

Просматривайте видеоролики на фотокамере.

При полнокадровом воспроизведении видеоролики идентифицируются значком . Нажмите нижнюю часть селектора, чтобы начать воспроизведение видео.



Во время просмотра видеоролика могут выполняться следующие операции:

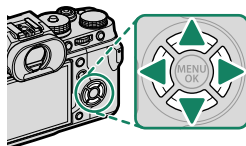

Селектор	Полнокадровое воспроизведение	Выполняется воспроизведение (▶)	Воспроизведение приостановлено (⏸)
▲	—	Остановка воспроизведения	
▼	Запуск воспроизведения	Приостановка воспроизведения	Запуск/возобновление воспроизведения
◀▶	Посмотреть другие фотографии	Регулировка скорости	Перемотка назад/вперед одного кадра

Во время воспроизведения на дисплее отображается индикатор хода воспроизведения.



 Не закрывайте динамик во время воспроизведения.



- Нажмите **MENU/OK** для приостановки воспроизведения и отображения элементов управления громкостью. Нажимайте селектор вверх или вниз, чтобы отрегулировать громкость; нажмите **MENU/OK** снова, чтобы возобновить воспроизведение. Громкость можно также регулировать с помощью **НАСТР-КА ЗВУКА > ГРОМК. ВОСП.**
- Для прослушивания звука в наушниках необходимо преобразовать USB-разъем в аудиоразъем с помощью прилагаемого адаптера для наушников. Дополнительный вертикальный батарейный блок VG-XT4 также оснащен разъемом для наушников.

Скорость воспроизведения

Нажмите селектор влево или вправо, чтобы выбрать скорость воспроизведения при просмотре. Скорость указана количеством стрелок (▶ или ◀).

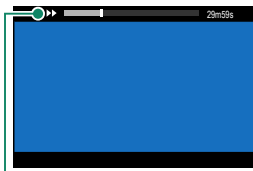

Стрелки

Фотосъемка

5

Режимы P, S, A и M

Режимы P, S, A и M позволяют варьировать степень управления скоростью затвора и диафрагмой.

Режим P: Программная АЭ

Позвольте фотокамере подобрать скорость затвора и диафрагму для оптимальной экспозиции. Другие значения, которые производят одинаковую экспозицию, можно выбрать с помощью программного сдвига.

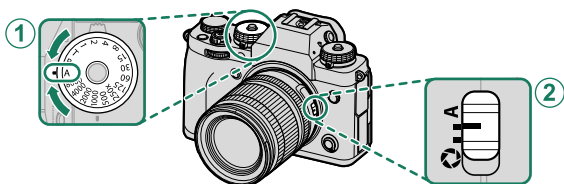

Настройка

① Скорость затвора	A (авто)
② Диафрагма	A (авто)

Убедитесь, что P отображается на дисплее.

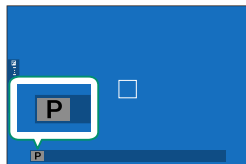

- ❗ Если объект находится вне диапазона экспомера фотокамеры, показания скорости затвора и диафрагмы будут отображаться как «---».
- Для использования диска скорости затвора нажмите спуск блокировки диска и поверните диск в нужное положение.

Программный сдвиг

При желании можно повернуть задний диск управления для выбора других сочетаний скорости затвора и диафрагмы без изменения экспозиции (программный сдвиг).



Диафрагма

Скорость затвора

- !** Программный сдвиг недоступен в любом из следующих случаев:
- С вспышками, поддерживающими автоматическое TTL-управление
 - Если выбран параметр «Автоматически» для **НАСТРОЙКИ КАЧЕСТВА ИЗОБРАЖЕНИЯ > ДИНАМИЧ. ДИАПАЗОН**
 - В режиме видео

📷 Для отмены программного сдвига выключите фотокамеру.

Режим S: Автоматическая экспозиция с приоритетом выдержки

Выберите скорость затвора и позвольте фотокамере настроить диафрагму для получения оптимальной экспозиции.

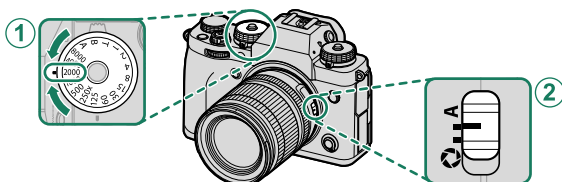

Настройка

①	Скорость затвора	Выбирается пользователем
②	Диафрагма	A (авто)

Убедитесь, что S отображается на дисплее.

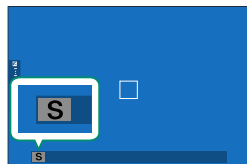

- ❗ Если правильная экспозиция не может быть достигнута с выбранной скоростью затвора, то диафрагма будет отображаться красным цветом.
- Если объект съемки находится вне диапазона экспозамера фотокамеры, показания диафрагмы будут отображаться как «--».
- Для использования диска скорости затвора нажмите спуск блокировки диска и поверните диск в нужное положение.
- 🔧 Скорость затвора также можно отрегулировать с шагом в $\frac{1}{2}$ EV, поворачивая задний диск управления.
- Выдержку можно отрегулировать, пока кнопка спуска затвора нажата наполовину.

Длительная выдержка (T)

Выберите выдержку **T** (время) для длительной экспозиции. Для предотвращения движения фотокамеры во время экспозиции рекомендуется использовать штатив.

- 1 Установите выдержку на **T**.

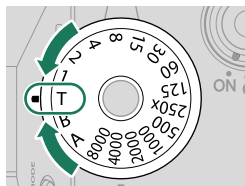

- 2 Поверните задний диск управления, чтобы выбрать скорость затвора.

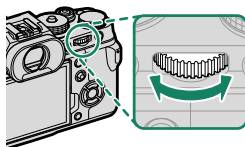

- 3 Полностью нажмите кнопку затвора, чтобы сделать фотографию с выбранной выдержкой. При скорости 1 с. или более таймер обратного отсчета будет отображаться во время работы экспозиции.

 Для снижения «шума» (пятнистости) при длительных экспозициях выберите **ВКЛ** для **НАСТРОЙКИ КАЧЕСТВА ИЗОБРАЖЕНИЯ > СНИЖ.ШУМ.ДЛ.ЭКСП.** Учтите, что при этом может увеличиться время записи изображений после съемки.

Режим А: Автоматическая экспозиция с приоритетом диафрагмы

Выберите диафрагму и позвольте фотокамере настроить скорость затвора для получения оптимальной экспозиции.

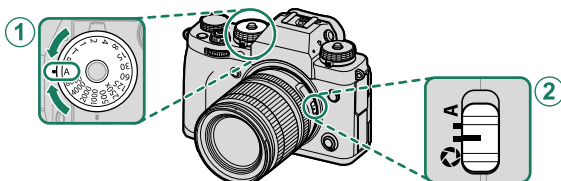

Настройка

①	Скорость затвора	A (авто)
②	Диафрагма	Выбирается пользователем

Убедитесь, что A отображается на дисплее.

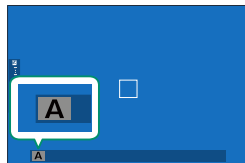

- ❗ Если правильная экспозиция не может быть достигнута с выбранной диафрагмой, то скорость затвора будет отображаться красным цветом.
- Если объект находится вне диапазона экспомера фотокамеры, показания скорости затвора будут отображаться как «---».
- Для использования диска скорости затвора нажмите спуск блокировки диска и поверните диск в нужное положение.

- 🔧 Поверните кольцо диафрагмы объектива для настройки диафрагмы.
- Диафрагма может быть отрегулирована даже в том случае, когда кнопка спуска затвора нажата наполовину.

Предварительный просмотр глубины резко изображаемого пространства

Когда функция ПРОСМ.ГЛ.РЕЗК. назначена функциональной кнопке, при нажатии этой кнопки отображается пиктограмма  и диафрагма закрывается до выбранного значения, что позволяет осуществлять предварительный просмотр глубины резкости на дисплее (📖 256).

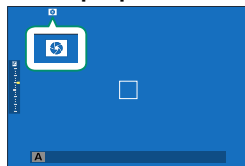

Режим М: Ручная экспозиция

В ручном режиме пользователь регулирует выдержку и диафрагму. Снимки можно намеренно переэкспонировать (делать ярче) или недоэкспонировать (делать темнее), открывая отверстие, что позволяет реализовать различные индивидуальные творческие решения. Значение, при котором изображение было бы недо- или переэкспонированным, отображается на индикаторе экспозиции; регулируйте выдержку и диафрагму, пока не получите нужную экспозицию.

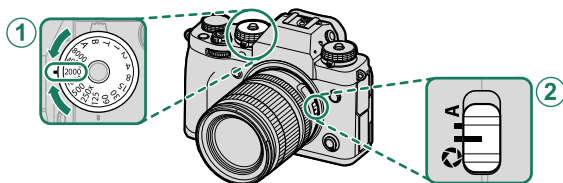

Настройка

- | | |
|---------------------------|--------------------------|
| ① Скорость затвора | Выбирается пользователем |
| ② Диафрагма | Выбирается пользователем |

Убедитесь, что М отображается на дисплее.

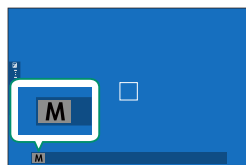

❗ Для использования диска скорости затвора нажмите спуск блокировки диска и поверните диск в нужное положение.

- Поверните кольцо диафрагмы объектива для настройки диафрагмы.
- Скорость затвора можно регулировать с шагом $\frac{1}{3}$ EV, вращая задний диск управления.

Предварительный просмотр экспозиции

Для просмотра экспозиции на ЖК-мониторе, выберите вариант, отличный от **ОТКЛ**, для **НАСТР-КА ДИСПЛЕЯ > ПРЕДПРОСМОТР АЭ/ББ**.



Выберите **ОТКЛ** при использовании вспышки или в других случаях, в которых экспозиция может измениться во время выполнения снимка.

Автофокусировка

Делайте снимки с помощью автофокусировки.

- 1 Поверните селектор режима фокусировки на **S** или **C** (📖 69).

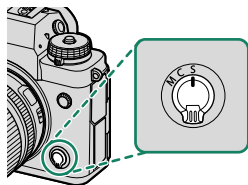

- 2 Выберите режим AF (📖 71).
- 3 Выберите положение и размер фокусировочной рамки (📖 73).

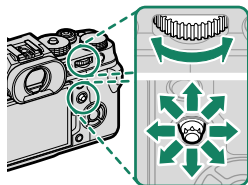

- 4 Делайте снимки.

Режим фокусировки

Используйте селектор режима фокусировки для выбора способа фокусировки фотокамеры.

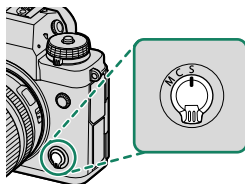

Выберите одну из следующих опций:

Режим	Описание
S (AF-S)	Покадровая АФ: Фокус блокируется при нажатии кнопки затвора наполовину. Выбирайте этот режим для съемки неподвижных объектов.
C (AF-C)	Последоват. АФ: Фокусировка выполняется непрерывно в соответствии с изменениями расстояния до объекта, пока кнопка спуска затвора нажата наполовину. Используйте для объектов, находящихся в движении.
M (ручной)	Ручной: Выполните фокусировку вручную с помощью фокусирующего кольца объектива. Выберите для ручного управления фокусировкой или в ситуациях, когда фотокамера не может сфокусироваться с помощью автофокусировки (📖 76).

- Независимо от выбранного параметра, ручная фокусировка будет использоваться, когда объектив находится в режиме ручной фокусировки.
- Если выбрана опция **ВКЛ** для **НАСТРОЙКА АФ/МФ** > **ПРЕДВАРИТЕЛ. АФ**, фокус будет непрерывно регулироваться в режимах **S** и **C**, даже если кнопка спуска затвора не нажата.

Индикатор фокусировки

Состояние фокусировки отображается индикатором фокусировки.

Индикатор фокусировки	Состояние фокусировки
()	Фотокамера выполняет фокусировку.
● (горит зеленым)	Объект в фокусе; фокусировка заблокирована (режим фокусировки S).
● (горит зеленым)	Объект в фокусе (режим фокусировки C). Фокусировка регулируется автоматически в соответствии с изменением расстояния до объекта.
○ (мигает белым)	Фотокамера не может выполнить фокусировку.
MF	Ручная фокусировка (режим фокусировки M).

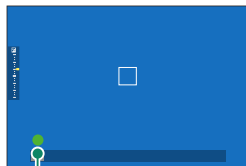

Индикатор фокусировки

Параметры автофокусировки (режим АФ)

Выберите способ фокусировки фотокамеры в режимах S и C.

- 1 Нажмите **MENU/OK** и перейдите в меню съемки.
- 2 Выберите **НАСТРОЙКА АФ/МФ > РЕЖИМ АФ**.
- 3 Выберите режим АФ.

Порядок фокусировки фотокамеры зависит от режима фокусировки.

Режим фокусировки S (AF-S)

Опция	Описание	Пример изображения
 ОДНА ТОЧКА	Фотокамера фокусируется на объекте в выбранной точке фокусировки. Используйте для точечной фокусировки на выбранном объекте.	
 ЗОНА	Фотокамера фокусируется на объекте в выбранной зоне фокусировки. Зоны фокусировки включают несколько точек фокусировки, чтобы было легко сфокусироваться на движущихся объектах.	
 ШИРОКИЙ	Фотокамера фокусируется автоматически на высококонтрастных объектах; на дисплее отображаются сфокусированные области.	
 ALL VSE	Поверните задний диск управления на дисплее выбора точки фокусировки (73, 74) для просмотра режимов АФ в следующем порядке:  ОДНА ТОЧКА ,  ЗОНА и  ШИРОКИЙ .	

Режим фокусировки С (AF-C)

Опция	Описание	Пример изображения
 ОДНА ТОЧКА	Фокус отслеживает объект в выбранной точке фокусировки. Используйте для объектов, движущихся к фотокамере или от нее.	
 ЗОНА	Фокус отслеживает объект в выбранной зоне фокусировки. Используйте для объектов, которые движутся довольно предсказуемо.	
 ТРЕКИНГ	Фокус отслеживает объекты, проходящие через широкую область кадра.	
 ALL ВСЕ	Поверните задний диск управления на дисплее выбора точки фокусировки (📖 73, 74) для просмотра режимов АФ в следующем порядке:  ОДНА ТОЧКА ,  ЗОНА и  ТРЕКИНГ .	

Выбор точки фокусировки

Выберите точку фокусировки, которая будет использоваться при автофокусировке.

Просмотр отображения точки фокусировки





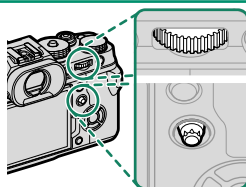

- 1 Нажмите **MENU/OK** и перейдите в меню съемки.
- 2 Выберите **НАСТРОЙКА AF/MF > ЗОНА ФОКУСИРОВКИ** для просмотра отображения точки фокусировки.
- 3 Используйте рычажок фокусировки (ручка фокусировки) и задний диск управления для выбора зоны фокусировки.

 Точку фокусировки можно также выбрать с помощью сенсорных элементов управления (📖 24).

Выбор точки фокусировки

Используйте регулятор фокусировки (фокусировочный рычажок) для выбора точки фокусировки и задний диск управления для выбора размера фокусировочной рамки. Процедура различается в зависимости от выбранной опции для режима AF.







Режим AF	Регулятор фокусировки		Задний диск управления	
	 Наклоните	 Нажмите	 Поверните	 Нажмите
	Выберите точку фокусировки	Выберите центральную точку фокусировки	Выберите один из 6 размеров рамки	Восстановите исходный размер
			Выберите один из 3 размеров рамки	
			—	

Отображение точки фокусировки

Отображение точки фокусировки варьируется в зависимости от опции, выбранной для режима АФ.

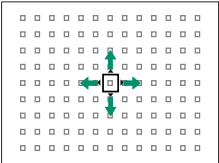
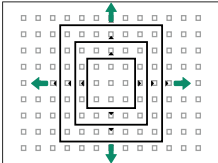
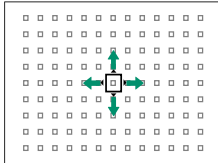
 Фокусировочные рамки показаны маленькими квадратами (□), зоны фокусировки — большими квадратами.

Режим АФ		
 ОДНА ТОЧКА	 ЗОНА	 ШИРОКИЙ/ТРЕКИНГ
		
Количество доступных точек можно выбрать с помощью  НАСТРОЙКА АФ/МФ > КОЛ-ВО ТОЧЕК ФОКУСИРОВКИ.	Выберите из зон со следующим количеством точек фокусировки: 7 × 7, 5 × 5 или 3 × 3.	Расположите фокусировочную рамку над объектом, который нужно отслеживать.

Автофокусировка

Несмотря на наличие высокоточной системы автофокуса, фотокамера может не обеспечивать его правильную настройку при фотографировании перечисленных ниже объектов.

- Сильно отражающие предметы, например, зеркала или кузова автомобилей.
- Объекты, фотографируемые через окно или другой отражающий объект.
- Темные объекты и материалы, которые не отражают, а поглощают свет, например, волосы или мех.
- Полупрозрачные, изменчивые объекты, например, дым или пламя.
- Объекты, слабо контрастирующие с фоном.
- Объекты, расположенные впереди или сзади высококонтрастного объекта, который также находится в фокусировочной рамке (например, объект, снимаемый на фоне высококонтрастных элементов).

Проверка фокусировки

Для увеличения текущей зоны фокусировки для точной фокусировки, нажмите на центр заднего диска управления. Используйте регулятор фокусировки (ручку фокусировки), чтобы выбрать другую зону фокусировки. Нажмите на центр заднего диска управления снова, чтобы отменить увеличение.

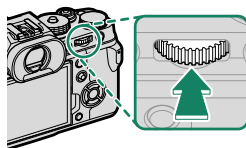



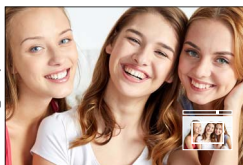

Стандартное
отображение



Масштабирование
фокусировки



- В режиме фокусировки **S** масштабирование регулируется поворотом заднего диска управления.
- Регулятор фокусировки можно использовать для выбора зоны фокусировки во время масштабирования.
- В режиме фокусировки **S** выберите  **ОДНА ТОЧКА** для **РЕЖИМ АФ**.
- Изменение фокусного расстояния недоступно в режиме фокусировки **C** или когда включено  **НАСТРОЙКА АФ/МФ > ПРЕДВАРИТЕЛ. АФ**.
- Используйте  **НАСТРОЙКА КНОПОК / ДИСКОВ > НАСТР.(Fn) ФУНКЦ.**, чтобы изменить функцию, выполняемую центром заднего диска управления. Также можно присвоить функцию по умолчанию для других элементов управления ( 256).

Ручная фокусировка

Отрегулируйте фокус вручную.

- 1 Поверните селектор режима фокусировки на **M**.

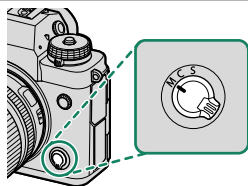

На дисплее появится **MF**.



- 2 Выполните фокусировку вручную с помощью фокусирующего кольца объектива. Поворачивайте кольцо влево для уменьшения фокусного расстояния и вправо для увеличения.

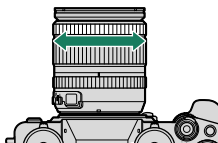



- 3 Делайте снимки.



- Используйте **НАСТРОЙКА КНОПОК / ДИСКОВ > ФОКУСИР. КОЛЬЦО** для изменения направления вращения фокусирующего кольца.
- Независимо от выбранного параметра, ручная фокусировка будет использоваться, когда объектив находится в режиме ручной фокусировки.

Быстрая фокусировка

- Чтобы использовать автофокусировку для фокусировки на объекте в выбранной зоне фокусировки, нажмите кнопку, которой назначена блокировка фокуса или **АФ ВКЛ** (размер зоны фокусировки можно выбрать с помощью заднего диска управления).
- В режиме ручной фокусировки можно использовать данную функцию для быстрой фокусировки на выбранных объектах, используя однократную или непрерывную АФ согласно параметру, выбранному для **АФ НАСТРОЙКА АФ/МФ >   ПРИНУДИТЕЛЬНЫЙ АФ.**

Проверка фокусировки

Различные варианты доступны для проверки фокуса в ручном режиме фокусировки.

Индикатор ручной фокусировки

Индикатор ручной фокусировки указывает, насколько точно фокусное расстояние соответствует расстоянию до объекта в фокусируемых скобках. Белая линия указывает на расстояние до объекта в зоне фокусировки (в метрах или футах в соответствии с параметром, выбранным для **НАСТР-КА ДИСПЛЕЯ** > **ЕДИНИЦЫ ШКАЛЫ ФОКУСИРОВКИ** в меню настройки), синий индикатор прогресса глубины резкости или, другими словами, расстояние впереди и позади объекта, которое появляется в фокусе.



Фокусное расстояние
(белая линия)

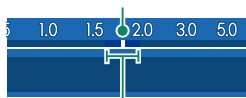

Глубина резкости

- Если и **ИНДИКАТОР РАССТ. АФ**, и **ИНДИКАТОР РАССТ. МФ** выбраны в списке **НАСТР-КА ДИСПЛЕЯ** > **ОТОБР.ПОЛЬЗ.НАСТР**, индикатор ручной фокусировки также можно просмотреть, используя индикатор глубины резкости на стандартном дисплее. Используйте кнопку **DISP/BACK**, чтобы отобразить стандартные индикаторы.
- Используйте опцию **НАСТРОЙКА АФ/МФ** > **ШКАЛА ГЛУБ. ПОЛЯ РЕЗКОСТИ**, чтобы выбрать отображение с нужной глубиной резко изображаемого пространства. Выберите **ОСНОВА: Ф-Т ПЛЕНКИ**, чтобы получить помощь в практических оценках глубины резко изображаемого пространства для изображений, которые будут просматриваться как отпечатанные фотографии и т. п., выберите **ОСНОВА: ПИКСЕЛ**, чтобы получить помощь в оценке глубины резко изображаемого пространства для изображений, которые будут просматриваться в высоком разрешении на компьютерах или других электронных дисплеях.

Масштабирование фокусировки

Если выбран параметр **ВКЛ** для **AF/MF НАСТРОЙКА AF/MF > ПРОВЕРКА ФОКУСА**, фотокамера будет автоматически увеличивать выбранную зону фокусировки при вращении фокусировочного кольца (📖 73). Нажмите на центр заднего диска управления снова, чтобы выйти из режима увеличения.

- Используйте регулятор фокусировки (ручку фокусировки), чтобы выбрать другую зону фокусировки.
- Если **СТАНДАРТ** или **ВЫДЕЛ.ПИК ФОКУСА** выбрано для **AF/MF НАСТРОЙКА AF/MF > ПОМОЩЬ РУЧН.ФОК.**, масштабирование можно отрегулировать путем вращения заднего диска управления. Масштабирование нельзя отрегулировать, когда выбрано **ЦИФР.РАЗДВ. ИЗОБР.** или **ЦИФРОВАЯ МИКРОПРИЗМА**.

Помощь при ручной фокусировке

Используйте **AF/MF НАСТРОЙКА AF/MF > ПОМОЩЬ РУЧН.ФОК.**, чтобы выбрать параметр проверки фокусировки.

- Меню **ПОМОЩЬ РУЧН.ФОК.** можно отобразить нажатием и удержанием центра заднего диска управления.

Доступны следующие опции:

- ЦИФР.РАЗДВ. ИЗОБР.:** Отображает разделенное изображение в центре кадра. Поместите объект в зону расслоенного изображения и поворачивайте кольцо фокусировки, пока четыре части расслоенного изображения не будут правильно совмещены.
- ЦИФРОВАЯ МИКРОПРИЗМА:** Если объект находится вне фокуса, отображается сетка, которая подчеркивает размытость; эта сетка исчезает, когда объект находится в фокусе и изображение становится резким.
- ВЫДЕЛ.ПИК ФОКУСА:** Выделяет контуры с высоким контрастом. Поворачивайте фокусировочное кольцо, пока объект не будет выделен.

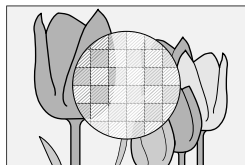
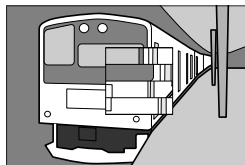

Чувствительность

Отрегулируйте чувствительность фотокамеры к свету.

Нажмите на спуск блокировки диска чувствительности, поверните диск на нужную настройку и нажмите спуск еще раз, чтобы зафиксировать диск на месте.

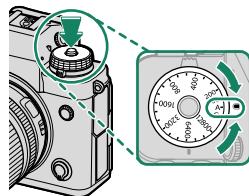

Опция	Описание
A (авто)	Чувствительность автоматически регулируется согласно условиям съемки в соответствии с параметром, выбранным для НАСТРОЙКА СЪЕМКИ > АВТОНАСТРОЙКА ISO . Выберите из АВТО1, АВТО2 и АВТО3 .
C (команда)	Поверните передний диск управления, чтобы выбрать АВТО1, АВТО2, АВТО3 и значения от 80 до 51200. Этот диапазон включает «расширенные» значения от 80 до 125, 25600 и 51200. Обратите внимание, что при «расширенных» значениях может уменьшиться динамический диапазон или увеличиться пятнистость.
160–12800	Отрегулируйте чувствительность вручную. Выбранное значение отображается на дисплее.

Регулировка чувствительности

Высокие значения можно использовать для снижения размытости при плохом освещении, тогда как более низкие значения позволяют снимать с более низкими скоростями затвора и более широкими диафрагмами при ярком свете; однако учтите, что на снимках, снятых с использованием высокой чувствительности, могут появляться пятна.

Автоматическая чувствительность (А)

Используйте  **НАСТРОЙКА СЪЕМКИ > АВОНАСТРОЙКА ISO** для выбора основной чувствительности, максимальной чувствительности и минимальной скорости затвора для положения **А** на диске чувствительности. Настройки для **АВТО1**, **АВТО2** и **АВТО3** можно сохранить отдельно; настройки по умолчанию указаны ниже.

Элемент	Опции	По умолчанию		
		АВТО1	АВТО2	АВТО3
ЧУВСТВИТ. ПО УМОЛЧАНИЮ	160–12800	160		
МАКС. ЧУВСТВИТ.	400–12800	800	1600	3200
МИН.СКОР.ЗАТВОРА	$\frac{1}{500}$ – $\frac{1}{4}$ сек, АВТО	АВТО		

Фотокамера автоматически выбирает чувствительность между значениями по умолчанию и максимальными значениями; чувствительность выше значения по умолчанию только тогда, когда требуемая скорость затвора для оптимальной экспозиции меньше, чем значение, выбранное для **МИН.СКОР.ЗАТВОРА**.





-  • Если значение, выбранное для **ЧУВСТВИТ. ПО УМОЛЧАНИЮ**, больше значения, выбранного для **МАКС. ЧУВСТВИТ.**, для **ЧУВСТВИТ. ПО УМОЛЧАНИЮ** будет установлено значение, выбранное для **МАКС. ЧУВСТВИТ.**
- Фотокамера может выбрать скорость затвора меньше, чем **МИН. СКОР.ЗАТВОРА**, если снимки будут недоэкспонированы при значении, выбранном для параметра **МАКС. ЧУВСТВИТ.**
- Если **АВТО** выбирается для **МИН.СКОР.ЗАТВОРА**, фотокамера автоматически выберет минимальную скорость затвора, приблизительно равную обратному значению фокусного расстояния объектива в секундах (например, если фокусное расстояние объектива 50 мм, то фотокамера выберет ближайшую минимальную скорость затвора $\frac{1}{50}$ с.). Минимальная скорость затвора не зависит от значения, выбранного для стабилизации изображения.

Экспомер

Выберите способ, с помощью которого фотокамера производит экспомер.

НАСТРОЙКА СЪЕМКИ > ЭКСПОЗАМЕР предлагает следующие опции экспомера:

! Выбранная опция будет работать, только когда для **НАСТРОЙКА АФ/МФ > НАСТР. РАСПОЗН. ЛИЦ/ГЛАЗ** устанавливается **ОТКЛ.**

Режим	Описание
 (мульти)	Фотокамера мгновенно определяет экспозицию на основе анализа композиции, цвета и распределения яркости. Рекомендуется в большинстве случаев.
 (центровзвешенный)	Фотокамера измеряет экспозицию всего кадра, но определяющее значение имеет центральная область.
 (точечный)	Фотокамера измеряет освещенность в зоне по центру кадра, эквивалентному 2 % от общей площади. Рекомендуется использовать с освещенными сзади объектами и в других случаях, когда фон намного ярче или темнее, чем главный объект.
 (средневзвешенный)	Экспозиция определяется усреднением по всему кадру. Этот режим обеспечивает адекватный экспомер при съемке множества кадров в одних и тех же условиях освещенности, особенно эффективен для пейзажей и портретов, когда снимаемый одет в черное или белое.

Зэкспокоррекция

Настройте экспозицию.

Поверните диск коррекции экспозиции.

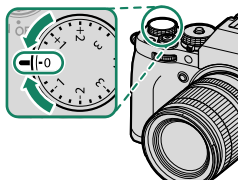

- Доступная величина поправки варьируется в зависимости от режима съемки.
 - Коррекцию экспозиции можно просмотреть на дисплее съемки, хотя ее эффект может отражаться неточно, если:
 - величина коррекции экспозиции превышает ± 3 EV,
 - **200 200%** или **400 400%** выбрано для **ДИНАМИЧ. ДИАПАЗОН** или
 - **СИЛЬНЫЙ** или **СЛАБЫЙ** выбрано для **ПРИОРИТЕТ ДИАПАЗОНА D**.
- Коррекцию экспозиции можно также просмотреть в видоискателе или на ЖК-мониторе, нажав кнопку спуска затвора наполовину. В режиме видео эффект коррекции экспозиции может отражаться неточно при записи F-Log, если **200 200%** или **400 400%** выбрано для **ДИНАМИЧ. ДИАПАЗОН**. Точный предварительный просмотр возможен при выборе режима **M** и непосредственном регулировании экспозиции.

C (польз.)

Когда диск коррекции экспозиции повернут в положение C, экспокоррекцию можно настроить, поворачивая передний диск управления.

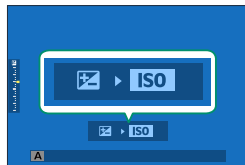
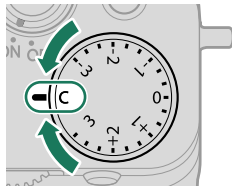

- Передний диск управления можно использовать для установки коррекции экспозиции в диапазоне значений -5 и $+5$ EV.
- Функцию, присвоенную переднему диску управления, можно выбрать, нажав диск (📖 224).

Блокировка фокуса/экспозиции

Фокусировка и экспозиция блокируются, когда кнопка спуска затвора нажата наполовину.

- 1 Наведите фокусирующую рамку на объект и нажмите кнопку затвора наполовину, чтобы заблокировать фокус и экспозицию. Фокус и экспозиция будут оставаться заблокированными, пока кнопка затвора нажата наполовину (блокировка АФ/АЭ).

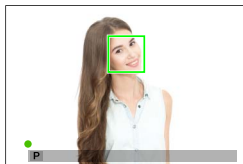

- 2 Нажмите кнопку затвора до конца.

-  • Блокировка фокуса с использованием кнопки затвора доступна, только когда выбран параметр **ON** для **НАСТРОЙКА КНОПОК / ДИСКОВ > ЗАТВОР ПО АФ, ЗАТВОР ПО АЭ**.
- Ручку фокусировки (регулятор фокусировки) можно использовать для изменения положения точки фокусировки во время блокировки экспозиции.

Другие элементы управления

Фокус и экспозицию также можно заблокировать с помощью функциональных кнопок. При настройках по умолчанию кнопку **AEL** можно использовать для блокировки экспозиции без блокировки фокусировки. Если кнопке **AFON** присвоена функция **ТОЛЬКО БЛОК АФ** (📖 254), ее также можно использовать для блокировки фокусировки без блокировки экспозиции.

- Пока выбранный элемент управления нажат, нажатие кнопки спуска затвора наполовину не приводит к отмене блокировки.
- Если **ПЕРЕКЛ.БЛОК.АЭ/АФ** выбрано для **НАСТРОЙКА КНОПОК / ДИСКОВ > РЕЖ.БЛОКИР.АЭ/АФ**, блокировку можно отменить только повторным нажатием на соответствующий элемент управления.

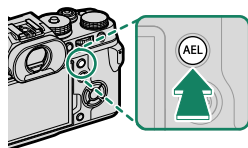

Кнопка **AEL**
(блокировка экспозиции)

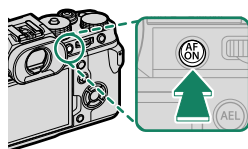

Кнопка **AFON**

Функциональным кнопкам можно присвоить другие действия с помощью **НАСТРОЙКА КНОПОК / ДИСКОВ > НАСТР.(Fn) ФУНКЦ.** Блокировку экспозиции и фокусировки также можно присвоить другим функциональным кнопкам (📖 256).

Брекетинг

Служит для автоматического варьирования настроек в серии снимков.

- 1 Поверните диск привода на ВКТ.

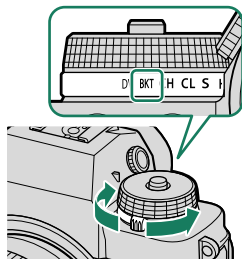

- 2 Перейдите в **НАСТРОЙКА ПРИВОДА > НАСТРОЙКА КРОНШТЕЙНА** в меню **НАСТРОЙКА СЪЕМКИ** (📖 137).

📖 Доступ к данной опции можно также получить посредством ярлыков (📖 246).

- 3 Делайте снимки.

📖 БРЕК. С АВТОМ. ЭКСПОЗ.

Выберите количество снимков в последовательности брекетинга и порядок съемки. Вы также можете выбрать величину изменения экспозиции при каждом снимке, а также будет ли каждый снимок делаться отдельно или все снимки будут делаться одной серией.

📖 Независимо от величины брекетинга, экспозиция не превысит пределы системы экспомера.

ISO БРЕКЕТИНГ ПО ISO

Выберите величину брекетинга ($\pm 1/3$, $\pm 2/3$ или ± 1). Каждый раз при спуске затвора фотокамера будет делать снимок с текущей чувствительностью и обрабатывать его с созданием двух дополнительных копий: одна копия с повышенной на выбранную величину чувствительностью и другая копия с пониженной на выбранную величину чувствительностью.

BR БРЕКЕТ. С МОДЕЛ. ПЛЕНКИ

При каждом отпускании затвора фотокамера делает один снимок и обрабатывает его для создания копий с разными настройками моделирования пленки.

WB БАЛ.БЕЛ. ВКТ

Выберите величину брекетинга (± 1 , ± 2 или ± 3). При каждом спуске затвора фотокамера делает один снимок и обрабатывает его для создания трех копий: одна копия с текущей настройкой баланса белого, одна копия с тонкой настройкой, увеличенной на выбранную величину, и одна копия с тонкой настройкой, уменьшенной на выбранную величину.

DR БРЕКЕТ. С ДИНАМ. ДИАП.

Каждый раз при нажатии кнопки спуска затвора фотокамера делает три снимка с разными динамическими диапазонами: 100 % для первого снимка, 200 % для второго и 400 % для третьего.



Когда действует брекетинг динамического диапазона, чувствительность будет ограничена до минимального значения ISO 640; чувствительность, которая использовалась ранее, восстанавливается после окончания съемки с использованием брекетинга.

FOCUS ФОКУС ВКТ

При каждом нажатии кнопки затвора фотокамера делает серию снимков, меняя фокусировку для каждого снимка. Количество снимков, величина изменения фокусировки для каждого снимка и интервал между снимками выбираются с помощью **НАСТРОЙКА СЪЕМКИ > НАСТРОЙКА ПРИВОДА > НАСТРОЙКА КРОНШТЕЙНА > ФОКУС ВКТ.**

НАСТРОЙКА КРОНШТЕЙНА

Настройки экспозиции, чувствительности, моделирования пленки, брекетинга баланса белого и фокусировки можно изменить с помощью

НАСТРОЙКА СЪЕМКИ > НАСТРОЙКА ПРИВОДА > НАСТРОЙКА КРОНШТЕЙНА.

Непрерывная съемка (режим серийной съемки)

Для съемки движения в серии фотографий.

- 1 Поверните диск привода для выбора **CH** (высокоскоростная серийная съемка) или **CL** (низкоскоростная серийная съемка).

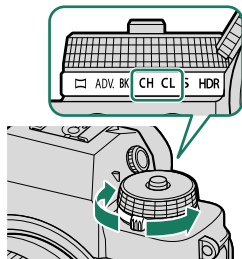

- 2 Перейдите к **НАСТРОЙКА ПРИВОДА** в меню **НАСТРОЙКА СЪЕМКИ** и выберите частоту кадров.

 Доступ к данной опции можно также получить посредством ярлыков (📖 246).

- 3 Удерживайте кнопку спуска затвора для съемки с частотой, выбранной в шаге 2.

 Съемка закончится, когда кнопка затвора будет отпущена или карта памяти будет заполнена.



- Если номер файла достигнет 9999 до завершения съемки, оставшиеся снимки будут записаны в новой папке.
- Съемка завершается, когда карта памяти заполнена; фотокамера будет записывать все снимки, снятые до этого момента. Серийная съемка может не начаться, если свободного места на карте памяти не достаточно.
- Частота кадров может уменьшаться по мере увеличения количества снимков.
- Частота кадров варьируется в зависимости от сюжета, выдержки, чувствительности и режима фокусировки.
- В зависимости от условий съемки частота кадров может уменьшиться или вспышка может не сработать.
- Во время серийной съемки может увеличиваться время записи.

Фокус и экспозиция

- Выберите режим фокусировки **C** для изменения фокусировки для каждого снимка.
- Для изменения экспозиции для каждого снимка выберите **OFF** для **НАСТРОЙКА КНОПОК / ДИСКОВ > ЗАТВОР ПО АЭ**.
- Чтобы изменять фокусировку и экспозицию для каждого снимка, выберите режим фокусировки **C** и выберите **OFF** для **НАСТРОЙКА КНОПОК / ДИСКОВ > ЗАТВОР ПО АЭ**.



Эффективность экспозиции и отслеживания фокуса может варьироваться в зависимости от таких факторов как диафрагма, чувствительность и коррекция экспозиции.

HDR

При каждом нажатии кнопки спуска затвора фотокамера делает три снимка, варьируя экспозицию в каждом снимке, и объединяет их в одну фотографию. Полученная фотография сохраняет детали в светлых и темных местах.

- 1 Поверните диск выбора режима работы затвора в положение **HDR**.

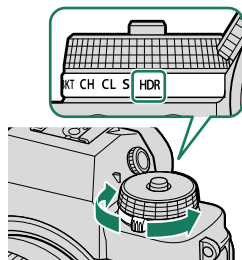



- 2 Перейдите в **НАСТРОЙКА ПРИВОДА > РЕЖИМ HDR** в меню **НАСТРОЙКА СЪЕМКИ** и выберите величину изменения яркости между экспозициями (📖 136).

Опция	Описание
AUTO	Динамический диапазон автоматически задается на значение от 200 % до 800 %.
200%	Динамический диапазон установлен на 200 %.
400%	Динамический диапазон установлен на 400 %.
800%	Динамический диапазон установлен на 800 %.
800% +	Настройки фотокамеры регулируются для максимальной вариации в динамическом диапазоне.

- 3 Сделайте снимки.
Фотокамера создаст комбинированное изображение.

- ❗ Держите фотокамеру неподвижно.
- Желаемые результаты могут быть не достигнуты при перемещении объекта или при изменении композиции или освещения во время съемки.
- Изображение будет немного обрезано, а разрешение немного уменьшится.
- На снимках, сделанных при более высоких значениях, может появляться пятнистость. Выберите значение в соответствии с сюжетом.
- «Расширенные» значения чувствительности не поддерживаются.
- В зависимости от параметров, выбранных для HDR и чувствительности, изображения могут не быть сделаны при выбранной выдержке.
- Вспышка не срабатывает.

 Изображения HDR обозначаются значком  во время воспроизведе-

Мультиэкспозиции

Создайте фотографию, состоящую из нескольких экспозиций.



1 Выберите **ВКЛ** для **НАСТРОЙКА СЪЕМКИ > МУЛЬТИЭКСПОЗИЦИЯ** и выберите режим наложения (📖 148).

2 Сделайте первый снимок.

3 Нажмите **MENU/OK**. Первый снимок будет накладываться на изображение, видимое через объектив, и будет предложено сделать второй снимок.

- Чтобы заново сделать первый снимок, нажмите селектор влево.
- Чтобы сохранить первый снимок и выйти без создания мультиэкспозиции, нажмите **DISP/BACK**.



4 Сделайте второй снимок, используя первый кадр как ориентир.

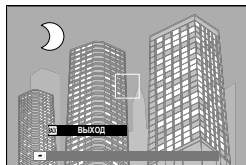

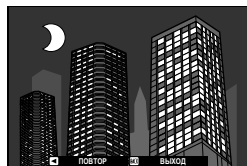

- 5** Нажмите **MENU/OK**.
Комбинированные экспозиции
будут отображаться в качестве
руководства для составления следу-
ющего снимка.



-  • Чтобы заново сделать второй снимок, нажмите селектор влево.
- Чтобы завершить съемку и создать несколько экспозиций из снимков, сделанных до этого момента, нажмите **DISP/BACK**.

- 6** Сделайте дополнительные выдержки.
Каждая фотография может содержать до девяти экспози-
ций.
- 7** Нажмите **DISP/BACK**, чтобы завершить съемку.
Фотокамера создаст комбинированное изображение и
несколько экспозиций, и съемка прекратится.

 Мультиэкспозицию нельзя записать с помощью привязной съемки
( 240).

Расширенные фильтры

Фотосъемка с эффектом фильтра.

- 1 Поверните диск привода на ADV..

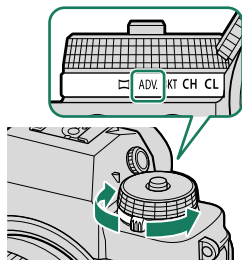

- 2 Перейдите к **НАСТРОЙКА ПРИВОДА > ДОП. НАСТРОЙКА ФИЛЬТРА** в меню **НАСТРОЙКА СЪЕМКИ** и выберите эффект фильтра.

 Доступ к данной опции можно также получить посредством ярлыков (📖 246).

- 3 Делайте снимки.

Параметры расширенного фильтра

Выберите из следующих фильтров:

Фильтр	Описание
 ЭФФ. ЛОМОГРАФИИ	Выберите для получения эфф. ломографии.
 МИНИАТЮРА	Верх и низ изображений размыты при эффекте диорамы.
 ВЫДЕЛЕНИЕ ЦВЕТА	Создавайте высококонтрастные изображения с насыщенными цветами.
 СВЕТЛЫЙ ТОН	Создавайте яркие, малоконтрастные изображения.
 ТЕМНОЕ ТОНОВОЕ ИЗОБР.	Создавайте равномерно темные тона с несколькими выделенными областями.
 ДИНАМИЧЕСКИЙ ТОН	Выразительность динамического тона используется для эффекта фантазии.
 МЯГКИЙ ФОКУС	Создание эффекта равномерно мягкого изображения.
 ЧАСТИЧН.ЦВЕТ (КРАСНЫЙ)	Области изображения выбранного цвета записываются в том же цвете. Все остальные участки изображения записываются черно-белыми.
 ЧАСТИЧН.ЦВЕТ (ОРАНЖ.)	
 ЧАСТИЧН.ЦВЕТ (ЖЕЛТЫЙ)	
 ЧАСТИЧН.ЦВЕТ (ЗЕЛЕНый)	
 ЧАСТИЧН.ЦВЕТ (СИНИЙ)	
 ЧАСТИЧН.ЦВЕТ (ПУРПУРН.)	

 В зависимости от объекта и настроек фотокамеры, в некоторых случаях изображения могут быть зернистыми, а их яркость и оттенки могут отличаться.

Панорамы

Для создания панорамы следуйте экранным инструкциям.

- 1 Поверните диск привода в положение .

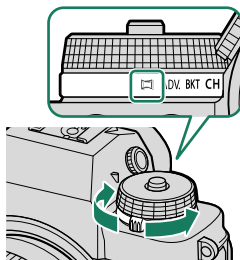

- 2 Чтобы выбрать угол панорамного смещения фотокамеры во время съемки, нажмите селектор влево. Выделите размер и нажмите **MENU/OK**.
- 3 Нажмите селектор вправо, чтобы посмотреть выбор направлений панорамирования. Выделите направление панорамирования и нажмите **MENU/OK**.
- 4 Чтобы начать запись, нажмите кнопку затвора до конца. Нет необходимости удерживать нажатой кнопку спуска затвора во время записи.

- 5 Панорамируйте фотокамеру в направлении, указанном стрелкой. Съемка прекращается автоматически, когда фотокамера перемещается в конечное положение и все элементы панорамы сняты.

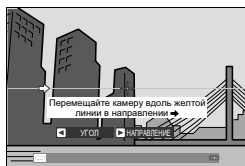

Для получения наилучших результатов

Для получения лучших результатов используйте объективы с фокусным расстоянием 35 мм или менее (50 мм или менее в формате 35 мм). Упритесь локтями в бока и перемещайте фотокамеру медленно по небольшой окружности с постоянной скоростью, удерживая фотокамеру параллельно или под прямыми углами к горизонту и панорамируя ее только в направлении согласно указаниям. Для получения наилучших результатов применяйте штатив. Если желаемые результаты не достигнуты, попробуйте повторить панорамирование с другой скоростью.



- Если кнопка спуска затвора полностью нажата до завершения панорамной съемки, съемка закончится и панорама может не быть записана.
- Последняя часть панорамы может быть не записана, если съемка останавливается до завершения панорамирования.
- Панорамы создаются из нескольких кадров, и фотокамера может в некоторых случаях не иметь возможности идеально стыковать кадры.
- Панорамы могут быть смазаны, если объект съемки плохо освещен.
- Съемка может прерваться, если фотокамера выполняет панорамную съемку слишком быстро или слишком медленно. При панорамировании фотокамеры в ином направлении, кроме указанного, съемка прекращается.
- В некоторых случаях фотокамера может выполнять съемку с использованием несколько большего или меньшего угла, чем задано.
- Желаемые результаты могут быть не достигнуты:
 - Движущиеся объекты
 - Объект находится близко к фотокамере
 - Не изменяющиеся объекты, такие как небо или поле, покрытое травой
 - Объекты, находящиеся в постоянном движении, такие как волны и водопады
 - Объекты, яркость которых заметно меняется
- Если **ON** выбрано для **НАСТРОЙКА КНОПОК / ДИСКОВ > ЗАТВОР ПО АЭ**, экспозиция для всей панорамы определяется первым кадром.

Просмотр панорам

Отобразив панораму в полнокадровом режиме, нажмите селектор вниз, чтобы начать просмотр панорамы. Вертикальные панорамы будут прокручиваться вертикально, горизонтальные – горизонтально.

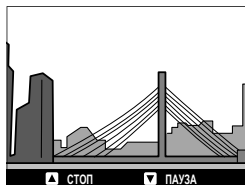
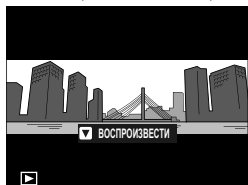

- В режиме полнокадрового просмотра можно использовать задний диск управления для увеличения или для уменьшения панорам.
- Просмотр панорамы выполняется с помощью мультиселектора.

Селектор	Полнокадровое воспроизведение	Просмотр панорамы	Просмотр панорамы приостановлен
▲ (отпустить)	—	Остановка воспроизведения	
▼ (нажать)	Запуск воспроизведения	Приостановка воспроизведения	Возобновить просмотр
◀▶ (нажать влево или вправо)	Посмотреть другие фотографии	Выбор направления панорамирования	Прокрутка панорамы вручную

Меню съемки

6

НАСТРОЙКИ КАЧЕСТВА ИЗОБРАЖЕНИЯ (ФОТОСЪЕМКА)

Отрегулируйте настройки качества изображения для фотосъемки.

Для отображения настроек качества изображения нажмите **MENU/OK** на дисплее съемки и выберите вкладку **IQ** (**НАСТРОЙКИ КАЧЕСТВА ИЗОБРАЖЕНИЯ**).

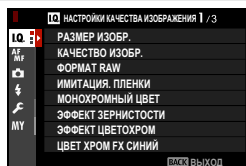

Доступные параметры различаются в зависимости от выбранного режима съемки.

РАЗМЕР ИЗОБР.

Выберите размер и формат для записи фотографий.

Опция	Размер изображения	Опция	Размер изображения
L 3:2	6240 × 4160	L 1:1	4160 × 4160
L 16:9	6240 × 3512		
Опция	Размер изображения	Опция	Размер изображения
M 3:2	4416 × 2944	M 1:1	2944 × 2944
M 16:9	4416 × 2488		
Опция	Размер изображения	Опция	Размер изображения
S 3:2	3120 × 2080	S 1:1	2080 × 2080
S 16:9	3120 × 1760		

Следующие параметры доступны в режиме **РЕЖИМ СПОРТ**, **ВИДОИСКАТЕЛЯ** и при выборе **1,25 X КАДР** в режиме серийной съемки:

Опция	Размер изображения	Опция	Размер изображения
M 3:2	4992 × 3328	M 1:1	3328 × 3328
M 16:9	4992 × 2808		

РАЗМЕР ИЗОБР. не сбрасывается при выключении фотокамеры или выборе другого режима съемки.

КАЧЕСТВО ИЗОБР.

Выберите формат файла и коэффициент сжатия.

Опция	Описание
FINE	Чем ниже коэффициент сжатия, тем выше качество изображения.
NORMAL	Более высокие коэффициенты сжатия используются для увеличения количества сохраняемых изображений.
FINE+RAW	Запись изображений в формате RAW и формате JPEG высокого качества.
NORMAL+RAW	Запись изображений в формате RAW и формате JPEG среднего качества.
RAW	Запись изображений только в формате RAW.

Функциональные кнопки

Чтобы включить или выключить качество изображения RAW для отдельного снимка, задайте функцию **RAW** для кнопки функции (☰ 256). Нажмите кнопку один раз, чтобы выбрать параметр в правом столбце; нажмите еще раз, чтобы вернуться к исходной настройке (левый столбец).

Параметр, выбранный для КАЧЕСТВО ИЗОБР.	Параметр, выбранный нажатием функциональной кнопки, которой присвоена функция RAW
FINE	FINE+RAW
NORMAL	NORMAL+RAW
FINE+RAW	FINE
NORMAL+RAW	NORMAL
RAW	FINE







ФОРМАТ RAW

Установите, требуется ли сжатие для изображений в формате RAW.

Опция	Описание
НЕСЖАТЫЙ	Изображения в формате RAW не сжимаются.
СЖАТ БЕЗ ПОТЕРЬ	Изображения в формате RAW сжимаются при помощи обратимого алгоритма, который уменьшает размер файла без потери данных изображения. Изображения можно просматривать с помощью программы Capture One Express Fujifilm (📖 304), RAW FILE CONVERTER EX (📖 304), FUJIFILM X RAW STUDIO (📖 305) или другого программного обеспечения, которое поддерживает сжатие формата RAW без потерь. Качество такое же, как НЕСЖАТЫЙ , но файлы примерно на 10 до 70 % меньше.
С ПОМОЩЬЮ ДИСКА УПРАВЛЕНИЯ	Изображения в формате RAW сжимаются с использованием необратимого алгоритма с потерями. Качество примерно такое же, как НЕСЖАТЫЙ , но файлы примерно на 50 до 70 % меньше.

ИМИТАЦИЯ. ПЛЕНКИ

Эта функция служит для моделирования эффектов различных видов фотопленки, включая черно-белую (с цветными фильтрами или без них). Выберите палитру в соответствии с объектом и творческим замыслом.

Опция	Описание
 PROVIA/СТАНДАРТНЫЙ	Идеально для большинства ситуаций.
 Velvia/ЯРКИЙ	Натуральные снимки, идеально для съемки пейзажей и природы.
 ASTIA/СЛАБАЯ	Смягченные цвета и контраст для более мягкого вида.
 CLASSIC CHROME	Мягкие цвета и повышенная контрастность теней.
 PRO Neg. Hi	Идеально для съемки портретов с немного усил.контрастностью.
 PRO Neg. Std	Идеально для съемки портр.с мягк.перех. и перед.цвета кожи.

Опция	Описание
 КЛАССИЧЕСКИЙ Негатив	Улучшенные цвета с жесткой тональностью для увеличения глубины изобр.
 ETERNA/КИНО	Мягкие цвета и сохранение деталей в тенях для кинематографа.
 ETERNA BLEACH BYPASS	Уник.цвет низкой насыщен. и высокой контрастности. Подходит для фото и видео.
 ACROS	Черно-белый снимок с высокой детализацией и контрастностью. Доступно с желтым (Ye), красным (R) или зеленым (G) фильтром, усиливающим тени серого соответственно оттенкам, дополняющим выбранный цвет. <ul style="list-style-type: none"> • ФИЛЬТР ACROS+Желт.: Незначит. усилив. контраст и затемняет небо. • ФИЛЬТР ACROS+Красн.: Существенно усилив. контраст и затемняет небо. • ФИЛЬТР ACROS+Зелен.: Обеспечивает привлекательный тон кожи на портрете.
 МОНОХРОМНЫЙ	Съемка черно-белых изображений. Доступно с желтым (Ye), красным (R) или зеленым (G) фильтром, усиливающим тени серого соответственно оттенкам, дополняющим выбранный цвет. <ul style="list-style-type: none"> • МОНОХР. + ЖЕЛТ.ФИЛЬТР: Незначит. усилив. контраст и затемняет небо. • МОНОХР. + КРАСН.ФИЛЬТР: Существенно усилив. контраст и затемняет небо. • МОНОХР. + ЗЕЛЕН.ФИЛЬТР: Обеспечивает привлекательный тон кожи на портрете.
 СЕПИЯ	Съемка изображений с оттенком сепии.
	<ul style="list-style-type: none"> • Опции моделирования пленки можно сочетать с настройками тона и резкости. • Доступ к настройкам моделирования пленки можно также получить посредством ярлыков (📖 246). • Для получения дополнительной информации посетите: https://fujifilm-x.com/global/tag/the-world-of-film-simulation/?post_type=xstories

МОНОХРОМНЫЙ ЦВЕТ

Добавьте красноватый или синеватый оттенок (теплый или холодный цвет) к монохромным снимкам, сделанным в режиме моделирования пленки **A** ACROS и **B** МОНОХРОМНЫЙ. Цвет можно настроить на осях **WARM**–**COOL** и **G** (зеленый)–**M** (пурпурный).

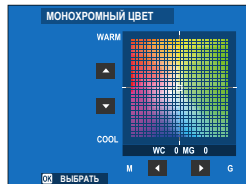

ЭФФЕКТ ЗЕРНИСТОСТИ

Добавьте эффект зернистости фотопленки.

РЕЗКОСТЬ

Опция	Описание
СИЛЬНЫЙ	Выберите для получения более грубых зернистых изображений.
СЛАБЫЙ	Выберите для получения более тонкозернистых изображений.
ОТКЛ	Отключите данный эффект.

РАЗМЕР

Опция	Описание
БОЛЬШОЙ	Выберите для получения более крупнозернистых изображений.
МАЛ.	Выберите для получения более мелкозернистых изображений.

ЭФФЕКТ ЦВЕТОХРОМ

Увеличьте диапазон оттенков, доступных для рендеринга цветов, которые обычно имеют высокую насыщенность, например, красные, желтые и зеленые.

Опция	Описание
СИЛЬНЫЙ	Выберите для сильного эффекта.
СЛАБЫЙ	Выберите для слабого эффекта.
ОТКЛ	Отключите данный эффект.

ЦВЕТ ХРОМ FX СИНИЙ

Увеличьте диапазон тонов, доступных для рендеринга синего.

Опция	Описание
СИЛЬНЫЙ	Выберите для сильного эффекта.
СЛАБЫЙ	Выберите для слабого эффекта.
ОТКЛ	Отключите данный эффект.

БАЛАНС БЕЛОГО

Для получения естественных цветов выберите параметр баланса белого, который соответствует источнику света.

Опция	Описание
 АВТО ПРИОРИТЕТ БЕЛОГО	Баланс белого регулируется автоматически. Выберите для увеличения белого при съемке сцен, освещенных лампами накаливания.
АВТО	Баланс белого регулируется автоматически.
 АВТО ПРИОРИТЕТ СРЕДЫ	Баланс белого регулируется автоматически. Выберите для получения более теплых оттенков белого при съемке сцен, освещенных лампами накаливания.
	Измерьте величину баланса белого.
	Выберите цветовую температуру.
	Для объектов, освещенных прямым солнечным светом.
	Для съемки объектов в тени.
	Для съемки при освещении люминесцентными лампами дневного света.
	Для съемки при освещении «белыми теплыми» люминесцентными лампами.
	Для съемки при освещении «белыми холодными» люминесцентными лампами.
	Для съемки при освещении лампами накаливания.
	Снижает синий оттенок, который обычно ассоциируется с подводным освещением.

- В условиях, когда установка **АВТО** не дает желаемых результатов (например, при определенных типах освещения или при съемке портретов крупным планом), используйте пользовательский баланс белого или выберите параметр баланса белого, подходящий для источника света.
- Баланс белого при освещении вспышкой настраивается только в режимах **АВТО**, **АВТО ПРИОРИТЕТ БЕЛОГО**, **АВТО ПРИОРИТЕТ СРЕДЫ** и **Вспышка**. Выключите вспышку, используя другие опции баланса белого.
- Доступ к опциям баланса белого можно также получить посредством ярлыков (📖 246).

Тонкая настройка баланса белого

При нажатии **MENU/OK** после выбора опции баланса белого отображается диалоговое окно, показанное справа; используйте селектор для тонкой настройки баланса белого или нажмите **DISP/BACK** для выхода без тонкой настройки.

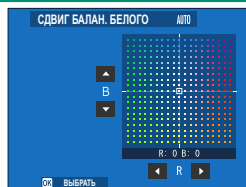

- Чтобы выйти без выполнения тонкой настройки баланса белого, нажмите **DISP/BACK** после выбора параметра баланса белого.
- При тонкой настройке баланса белого ручку фокусировки нельзя наклонять по диагонали.

Пользовательский баланс белого

Выберите Ω_1 , Ω_2 или Ω_3 , чтобы настроить баланс белого для необычных условий освещения, используя белый объект в качестве эталона (цветные объекты также можно использовать для придания фотографиям цветового оттенка).

Отобразится мишень баланса белого; подгоните положение и размер мишени так, чтобы она заполнила эталонный объект, и полностью нажмите кнопку затвора, чтобы замерить баланс белого (чтобы выбрать самое последнее пользовательское значение и выйти без замера баланса белого, нажмите **DISP/BACK** или нажмите **MENU/OK**, чтобы выбрать самое последнее значение и отобразить диалоговое окно тонкой настройки).

- Если отображается «**ГОТОВО !**», нажмите **MENU/OK**, чтобы установить для баланса белого значение, полученное при измерении.
- Если отображается «**НИЖЕ**», увеличьте экспокоррекцию и попробуйте снова.
- Если отображается «**ВЫШЕ**», уменьшите экспокоррекцию и попробуйте снова.

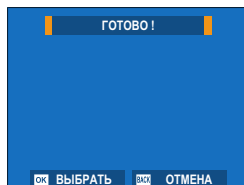
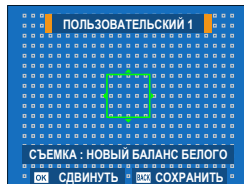

К: Цветовая температура

Изменение цветовой температуры меняет общий оттенок.

 Цветовую температуру можно отрегулировать таким образом, чтобы сделать изображения «теплее» или «холоднее», или намеренно создавать цвета, радикально отличающиеся от реальных.

- 1 Выберите **К** в меню баланса белого. Будет отображен список цветových температур.



- 2 Нажмите селектор вверх или вниз, чтобы выделить цветовую температуру, и нажмите **MENU/OK**. Откроется диалоговое окно тонкой настройки.

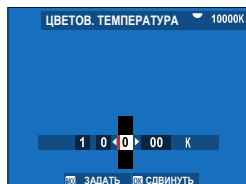

-  • Можно также отрегулировать цветовую температуру с шагом 10 К путем поворота заднего диска управления.
- Чтобы выйти без выполнения тонкой настройки баланса белого, нажмите **DISP/BACK** после выбора цветовой температуры.

- 3 Нажмите селектор вверх, вниз, влево или вправо, чтобы выделить величину тонкой настройки.
- 4 Нажмите **MENU/OK**. Изменения будут применены. Выбранная цветовая температура отобразится на дисплее.

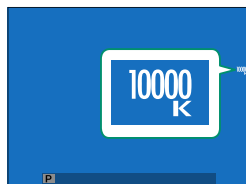

Цветовая температура

Цветовая температура — это объективная мера цвета источника освещения, выражаемая в градусах Кельвина (К). Источники света с цветовой температурой, близкой к температуре прямого солнечного света, воспринимаются, как белые; источники света с меньшей цветовой температурой имеют желтый или красный оттенок, тогда как источники с более высокой температурой имеют синеватый оттенок.

ДИНАМИЧ. ДИАПАЗОН

Служит для настройки контраста. Выбирайте меньшие значения для увеличения контраста при съемке в помещении или под пасмурным небом, и более высокие значения – для уменьшения потери деталей в освещенных участках при фотосъемке высококонтрастных сюжетов. Более высокие значения рекомендуются для сюжетов, где присутствует как солнечный свет, так и темные тени, или для таких высококонтрастных объектов, как солнечный свет на воде, ярко освещенные осенние листья, портреты на фоне голубого неба и белые предметы или люди в белой одежде.

Опции			
АВТО	100 100%	200 200%	400 400%

 На снимках, сделанных при более высоких значениях, может появляться пятнистость. Выберите значение в соответствии с сюжетом.

-  При выборе **АВТО** фотокамера автоматически выберет либо **100 100%**, либо **200 200%** в соответствии с объектом и условиями съемки. Скорость затвора и диафрагма будут отображаться, когда кнопка спуска затвора нажата наполовину.
- 200 200%** доступно при чувствительности от ISO 320 до ISO 12800, **400 400%** доступно при чувствительности от ISO 640 до 12800.

ПРИОРИТЕТ ДИАПАЗОНА D

Уменьшение потери деталей в засвеченных и затененных местах для получения эффекта естественности при фотографировании высококонтрастных сюжетов.

Опция	Описание
АВТО	Контраст настраивается автоматически в зависимости от условий освещения.
СИЛЬНЫЙ	Динамический диапазон изменяется сильнее для съемки высококонтрастных сюжетов.
СЛАБЫЙ	Динамический диапазон изменяется слабее для съемки сюжетов со средним контрастом.
ОТКЛ	Уменьшение контраста выключено.

- **СЛАБЫЙ** доступен при чувствительности от ISO 320 до ISO 12800, **СИЛЬНЫЙ** доступен при чувствительности от ISO 640 до 12800.
- Если выбрано значение, отличное от **ОТКЛ**, **ТОНОВАЯ КРИВАЯ** и **ДИНАМИЧ. ДИАПАЗОН** будут настраиваться автоматически; для ручной настройки выберите **ОТКЛ**.

ТОНОВАЯ КРИВАЯ

Руководствуясь тоновой кривой, отрегулируйте внешний вид светлых участков и теней, делая их более резкими или мягкими. Выберите более высокие значения, чтобы сделать светлые участки и тени более жесткими, а более низкие значения, чтобы сделать их более мягкими.

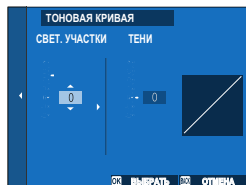

Опция	Описание
СВЕТ. УЧАСТКИ	От -2 до +4
ТЕНИ	От -2 до +4

ЦВЕТ

Настройка цветовой плотности. Выберите более высокие значения, чтобы увеличить насыщенность, и более низкие значения, чтобы уменьшить ее.

Опции								
-4	-3	-2	-1	0	+1	+2	+3	+4

РЕЗКОСТЬ

Усиление резкости или смягчение контуров. Выберите более высокие значения для более четких контуров, более низкие значения для более мягких контуров.

Опции								
-4	-3	-2	-1	0	+1	+2	+3	+4

ПОНИЖ. ШУМА ДЛЯ ВЫСОК. ISO

Служит для снижения шума на фотографиях, снятых с высокой чувствительностью. Выберите более высокие значения для уменьшения шума и сглаживания контуров, более низкие значения, чтобы оставить контуры видимыми.

Опции								
-4	-3	-2	-1	0	+1	+2	+3	+4

ЧЕТКОСТЬ

Увеличьте четкость, изменяя тона в светлых и темных местах как можно меньше. Выберите более высокие значения для увеличения четкости, более низкие значения для более мягкого эффекта.

Опции										
-5	-4	-3	-2	-1	0	+1	+2	+3	+4	+5

СНИЖ.ШУМ.ДЛ.ЭКСП

Выберите **ВКЛ**, чтобы уменьшить пятнистость при длительных экспозициях.

Опции	
ВКЛ	ОТКЛ

ОПТИМ.МОДУЛ.СВЕТА

Выберите **ВКЛ** для улучшения четкости с помощью регулировки дифракции и небольшой потери фокусировки на периферии объектива.

Опции	
ВКЛ	ОТКЛ

ЦВЕТ.ПРОСТР.

Выберите цветовую гамму для цветовоспроизведения.

Опция	Описание
sRGB	Рекомендуется в большинстве случаев.
Adobe RGB	Предназначено для коммерческой печати.

УСТР. БИТЫХ ПИКС

Используйте данную опцию, если заметили засвеченные точки на своих снимках.

- 1 Нажмите **MENU/OK** на дисплее съемки и выберите вкладку **НАСТРОЙКИ КАЧЕСТВА ИЗОБРАЖЕНИЯ**.
- 2 Выделите **УСТР. БИТЫХ ПИКС** и нажмите **MENU/OK** для выполнения картирования пикселей.



- Результаты не гарантируются.
- Убедитесь, что батарея полностью заряжена, прежде чем приступить к картированию пикселей.
- Картирование пикселей недоступно при повышенной температуре фотокамеры.
- Обработка может занять несколько секунд.

ВЫБЕР.ПОЛЬЗ.НАСТР

Настройки могут быть вызваны из любого из семи банков пользовательских настроек.

Банки			
ПОЛЬЗОВАТЕЛЬСКИЙ 1	ПОЛЬЗОВАТЕЛЬСКИЙ 2	ПОЛЬЗОВАТЕЛЬСКИЙ 3	ПОЛЬЗОВАТЕЛЬСКИЙ 4
ПОЛЬЗОВАТЕЛЬСКИЙ 5	ПОЛЬЗОВАТЕЛЬСКИЙ 6	ПОЛЬЗОВАТЕЛЬСКИЙ 7	

РЕД/СОХР.ПОЛ.НАСТР

Вы можете сохранить до 7 наборов пользовательских настроек для часто встречающихся ситуаций. Сохраненные настройки можно снова вызвать с помощью **НАСТРОЙКИ КАЧЕСТВА ИЗОБРАЖЕНИЯ** > **РЕД/СОХР.ПОЛ.НАСТР**.

Настройки меню фотосъемки можно регулировать, когда диск выбора режимов **STILL/MOVIE** повернут в положение **STILL**.

1 Выберите **НАСТРОЙКИ КАЧЕСТВА ИЗОБРАЖЕНИЯ** в меню съемки, затем выделите **РЕД/СОХР.ПОЛ.НАСТР** и нажмите **MENU/OK**.

2 Выделите банк пользовательских настроек и нажмите **MENU/OK** для выбора.

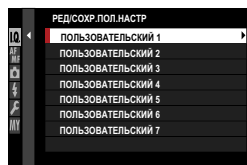

3 Выделите **РЕДАКТИРОВАТЬ** и нажмите **MENU/OK**.

Откроется список опций меню съемки.



- Чтобы сохранить текущие настройки фотокамеры в выбранном банке, выделите **СОХР.ТЕКУЩ.НАСТР** и нажмите **MENU/OK**.
- Чтобы восстановить настройки по умолчанию для текущего банка, выберите **ВОССТАНОВИТЬ**.
- Банки могут быть переименованы с помощью параметра **РЕДАКТИРОВ. ПОЛЬЗОВАТ. ИМЯ**.

4 Выделите элемент, который хотите сохранить в банке пользовательских настроек и нажмите **MENU/OK**.

Отрегулируйте настройки выбранного элемента.

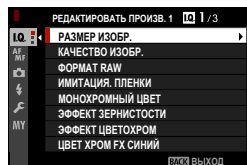

- 5 Нажмите **MENU/OK**, чтобы сохранить изменения в выбранном элементе и вернуться к списку пунктов меню. Отрегулируйте дополнительные элементы по желанию.
- 6 При нажатии **DISP/BACK** в списке пунктов меню открывается диалоговое окно подтверждения. Выделите **ДА** и нажмите **MENU/OK**, чтобы сохранить настройки в выбранном банке.

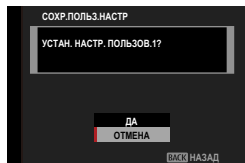

НАСТРОЙКА АДАПТЕРА

Отрегулируйте настройки для объективов, установленных через адаптер оправы.

Выбор фокусного расстояния

Выберите номер объектива от **ОБЪЕКТИВ 1** до **ОБЪЕКТИВ 6** и введите истинное фокусное расстояние объектива.

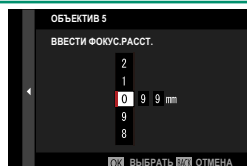

Коррекция искажений

Выберите из опций **СИЛЬН.**, **СРЕДН.** или **СЛАБ.** для корректировки **БОЧКООБР.** или **ПОДУШКООБР.** искажения.

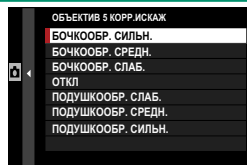

Коррекция цветových оттенков

Градация цветов (оттенков) от центра к краям кадра может быть отрегулирована отдельно для каждого угла.

Чтобы воспользоваться коррекцией цветových оттенков, выполните указанные далее шаги.

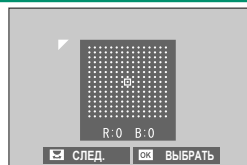



- 1 Поверните задний диск управления, чтобы выбрать угол. Выбранный угол отмечается треугольным указателем.
- 2 С помощью селектора регулируйте оттенок, пока не исчезнет видимое различие между цветом в выбранном углу и в центре изображения.
 - Нажмите селектор влево или вправо, чтобы настроить цвета на бирюзово-красной оси.
 - Нажмите селектор вверх или вниз, чтобы настроить цвета на сине-желтой оси.

 Чтобы определить необходимую величину, настраивайте коррекцию цветовых оттенков во время съемки синего неба или серого листа бумаги.

Коррекция периферийного освещения

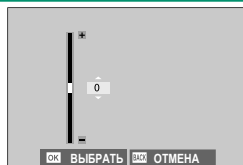
Выберите значения от -5 до $+5$. Положительные значения увеличивают периферийное освещение, а отрицательные значения уменьшают периферийное освещение. Рекомендуется устанавливать положительные значения для винтажных объективов, а отрицательные значения для получения эффекта изображений, сделанных старинным объективом или камерой-обскурой.



 Чтобы определить необходимую величину, настраивайте коррекцию периферийного освещения во время съемки синего неба или серого листа бумаги.

ИЗМЕНИТЬ ИМЯ ОБЪЕКТИВА

Измените название объектива.

НАСТРОЙКА AF/MF (фотосъемка)

Отрегулируйте настройки фокусировки для фотосъемки.

Чтобы отобразить настройки фокусировки, нажмите **MENU/OK** на дисплее съемки и выберите вкладку **AF/MF** (**НАСТРОЙКА AF/MF**).

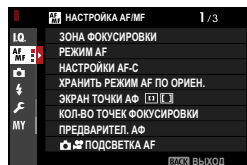









Доступные параметры различаются в зависимости от выбранного режима съемки.

ЗОНА ФОКУСИРОВКИ

Выберите зону фокусировки для автофокусировки, ручной фокусировки и масштабирования фокусировки.

РЕЖИМ АФ

Выберите режим АФ для режимов фокусировки **S** и **C**.

Опция	Описание
 ОДНА ТОЧКА	<p>Фотокамера фокусируется на объекте в выбранной точке фокусировки. Количество доступных точек фокусировки можно выбрать с помощью  НАСТРОЙКА АФ/МФ > КОЛ-ВО ТОЧЕК ФОКУСИРОВКИ. Используйте для точечной фокусировки на выбранном объекте.</p>
 ЗОНА	<p>Фотокамера фокусируется на объекте в выбранной зоне фокусировки. Зоны фокусировки включают несколько точек фокусировки, чтобы было легко сфокусироваться на движущихся объектах.</p>
 ШИРОКИЙ/ ТРЕКИНГ	<ul style="list-style-type: none"> • В режиме фокусировки S фотокамера автоматически фокусируется на высококонтрастных объектах; зоны в фокусе показываются на дисплее. • В режиме фокусировки C фотокамера отслеживает фокус на объекте в выбранной точке фокусировки, когда кнопка затвора нажимается наполовину. <p>Фотокамера может быть неспособна сфокусироваться на небольших объектах или предметах, которые движутся быстро.</p>
 ВСЕ	<p>Поверните задний диск управления на дисплее выбора точки фокусировки ( 73, 74) для просмотра режимов АФ в следующем порядке:  ОДНА ТОЧКА,  ЗОНА и  ШИРОКИЙ/ТРЕКИНГ.</p>

НАСТРОЙКИ AF-C

Выберите опции слежения за фокусом для режима фокусировки С. Выберите из комплектов 1–5 в соответствии с объектом или выберите комплект 6 для пользовательских опций слежения за фокусом.

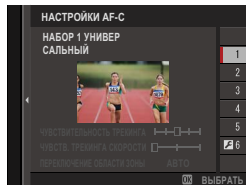

Опция	Описание
НАБОР 1 УНИВЕРСАЛЬНЫЙ	Стандартная опция отслеживания, которая хорошо подходит для типичного диапазона движущихся объектов.
НАБОР 2 ИГНОРИРОВАТЬ ПРЕПЯТСТВИЯ И ПРОДОЛЖАТЬ СЛЕДИТЬ ЗА ОБЪЕКТОМ	Система фокусировки пытается отслеживать выбранный объект. Выбирайте для объектов, которые сложно удерживать в зоне фокусировки или если другие объекты могут войти в зону фокусировки объекта.
НАБОР 3 ДЛЯ УСКОРЕНИЯ/ ЗАМЕДЛЕНИЯ ОБЪЕКТА	Система фокусировки пытается компенсировать ускорение или замедление объекта. Выберите для объектов, склонных к быстрым изменениям в скорости.
НАБОР 4 ДЛЯ ВНЕЗАПНО ПОЯВЛЯЮЩИХСЯ ОБЪЕКТОВ	Система фокусировки пытается быстро сфокусироваться на объектах, попадающих в зону фокусировки. Выберите для предметов, которые появляются внезапно или при быстром переключении объектов.
НАБОР 5 ДЛЯ ОБЪЕКТОВ, ДВИГАЮЩИХСЯ ХАОТИЧНО, УСКОРЯЯСЬ/ ЗАМЕДЛЯЯСЬ	Выберите для объектов, которые сложно отследить и которые подвержены не только внезапному изменению скорости, но и большим движениям вперед-назад и влево-вправо.
НАБОР 6 ПОЛЬЗОВАТЕЛЬСКИЙ	Отрегулируйте ЧУВСТВИТЕЛЬНОСТЬ ТРЕКИНГА , ЧУВСТВ. ТРЕКИНГА СКОРОСТИ и ПЕРЕКЛЮЧЕНИЕ ОБЛАСТИ ЗОНЫ в соответствии с Вашими предпочтениями на основании значений для комплектов 1–5 (🗨 123, 125).

Параметры отслеживания фокуса

Отдельные параметры, которые являются частью комплекта отслеживания фокуса, описаны ниже.

ЧУВСТВИТЕЛЬНОСТЬ ТРЕКИНГА

Данный параметр определяет, как долго фотокамера ожидает переключения фокуса, когда объект входит в зону фокусировки за текущим объектом или впереди него. Чем выше значение, тем больше фотокамера будет ждать.

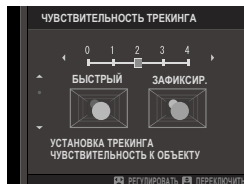

Опции

0	1	2	3	4
---	---	---	---	---

- Чем выше значение, тем больше фотокамере нужно времени для изменения фокуса при попытке переключения объектов.
- Чем меньше значение, тем вероятнее, что фотокамера переключит фокус с объекта на другие объекты в зоне фокусировки.

ЧУВСТВ. ТРЕКИНГА СКОРОСТИ

Этот параметр определяет, насколько чувствительна система отслеживания к изменениям скорости объекта. Чем выше значение, тем выше точность, с которой система пытается реагировать на внезапное движение.

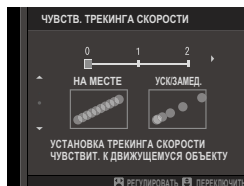

Опции

0	1	2
---	---	---



- Чем выше значение, тем сложнее фотокамере сфокусироваться в ситуациях, когда автофокусировка не работает достаточно хорошо, например, когда объект имеет высокую отражающую способность или низкий контраст.

ПЕРЕКЛЮЧЕНИЕ ОБЛАСТИ ЗОНЫ

Этот параметр определяет зону фокусировки с учетом приоритета в зоне АФ.



Опция	Описание
ВПЕРЕДИ	Зона АФ назначает приоритет объектам, расположенным ближе всего к фотокамере.
АВТО	Фотокамера фиксирует фокус на объекте в центре зоны, а затем переключает зоны фокусировки при необходимости его отслеживания.
ЦЕНТР	Зона АФ назначает приоритет объектам в центре зоны.

 Эта опция действует только тогда, когда выбран параметр  **ЗОНА** для режима АФ.

Установленные значения

Значения параметров для различных наборов перечислены ниже.

	ЧУВСТВИТЕЛЬНОСТЬ ТРЕКИНГА	ЧУВСТВ. ТРЕКИНГА СКОРОСТИ	ПЕРЕКЛЮЧЕНИЕ ОБЛАСТИ ЗОНЫ
КОМПЛЕКТ 1	2	0	АВТО
КОМПЛЕКТ 2	3	0	ЦЕНТР
КОМПЛЕКТ 3	2	2	АВТО
КОМПЛЕКТ 4	0	1	ВПЕРЕДИ
КОМПЛЕКТ 5	3	2	АВТО

Пользовательские параметры отслеживания фокуса

Выполните следующие действия для настройки параметров для комплекта 6.

- 1 Выберите **НАСТРОЙКИ AF-C > НАБОР 6 ПОЛЬЗОВАТЕЛЬСКИЙ**.

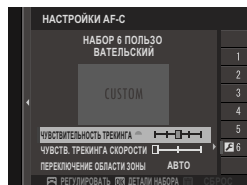

- 2 Нажмите селектор вверх или вниз, чтобы выделить пункты, и поворачивайте передний диск управления, чтобы их изменить. Для сброса настроек до исходных значений нажмите .
- 3 Нажмите **DISP/BACK** после завершения настроек.

ХРАНИТЬ РЕЖИМ АФ ПО ОРИЕН.

Выберите, будут ли режим фокусировки и зона фокусировки, используемые для вертикальной ориентации фотокамеры, сохраняться отдельно от тех, которые используются фотокамерой, когда она находится в горизонтальной ориентации.

Опция	Описание
ОТКЛ	Одинаковые настройки будут использоваться в обеих ориентациях.
ТОЛЬКО ОБЛАСТЬ ФОК.	Зона фокусировки для каждой ориентации может выбираться отдельно.
ВКЛ	Режим фокусировки и зона фокусировки могут выбираться отдельно.

ЭКРАН ТОЧКИ АФ

Выберите, будут ли отображаться отдельные фокусируемые рамки, когда выбран параметр **ЗОНА** или **ШИРОКИЙ/ТРЕКИНГ** для **АФ/МФ НАСТРОЙКА АФ/МФ > РЕЖИМ АФ**.

Опции	
ON	OFF

КОЛ-ВО ТОЧЕК ФОКУСИРОВКИ

Выберите количество доступных точек фокусировки для выбора точки фокусировки в ручном режиме фокусировки или когда **ОДНА ТОЧКА** выбирается для **РЕЖИМ АФ**.

Опция	Описание
117 ТОЧКА (9 × 13)	Выберите из 117 точки фокусировки, которые расположены в сетке 9 × 13 точек.
425 ТОЧЕК (17 × 25)	Выберите из 425 точек фокусировки, которые расположены в сетке 17 × 25 точек.

ПРЕДВАРИТЕЛ. АФ

Если выбирается **ВКЛ**, то даже если кнопка затвора не нажата наполовину, фотокамера продолжит настраивать фокус. Фотокамера непрерывно регулирует фокусировку, позволяя быстрее сфокусироваться, когда кнопка спуска затвора нажата наполовину. Выбор этого параметра помогает не пропускать снимки.

Опции	
ВКЛ	ОТКЛ

 При выборе **ВКЛ** увеличивается расход заряда батареи.

ПОДСВЕТКА АФ

Если выбрана опция **ВКЛ**, будет загораться лампа подсветки автофокуса для облегчения фокусировки.

Опции	
ВКЛ	ОТКЛ

-  • В некоторых случаях фотокамера не может сфокусироваться с помощью лампы подсветки автофокусировки.
- Если фотокамера не может сфокусироваться, попробуйте увеличить расстояние до объекта.
 - Не светите лампой подсветки автофокуса в глаза снимаемого человека.

 Любые изменения, сделанные с помощью этого элемента, также применяются в режиме видео (169).

НАСТР. РАСПОЗН. ЛИЦ/ГЛАЗ

Функция распознавания лиц устанавливает фокус и экспозицию для человеческих лиц в любой области кадра, не позволяя фотокамере фокусироваться на фоне при съемке групповых портретов.

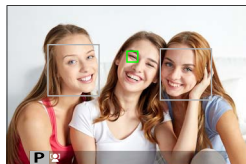





Используйте для снимков, на которых необходимо подчеркнуть портретные объекты. Также можно выбрать, будет ли фотокамера определять левый или правый глаз для фокусировки при включенной функции распознавания лиц.

Опция	Описание
РАСПОЗНАВАНИЕ ЛИЦ ВКЛ.	<p>Отрегулируйте настройки для интеллектуальной функции определения лица. Вы также можете отрегулировать настройки определения глаза.</p> <ul style="list-style-type: none">• 👤 ГЛАЗА ВЫКЛ.: Только интеллектуальная функция обнаружения лица.• 👁️ ГЛАЗА АВТО: Фотокамера автоматически выбирает глаз, на котором будет фокусироваться, когда лицо определено.• 👁️ ПРИОР. ПР. ГЛ.: Фотокамера фокусируется на правом глазу объектов съемки, определенных с использованием интеллектуальной функции определения лица.• 👁️ ПРИОР. ЛВ. ГЛ.: Фотокамера фокусируется на левом глазу объектов съемки, определенных с использованием интеллектуальной функции определения лица.
ОТКЛ	Интеллектуальная функция определения лица и приоритет глаз выключены.



- Если объект движется во время нажатия кнопки затвора, лицо может не попасть в область, обозначенную зеленой рамкой, во время съемки.
- В некоторых режимах фотокамера может установить экспозицию для всего кадра, а не портретного объекта.



- Лицо, выбранное фотокамерой, обозначается зеленой рамкой. Любые другие лица, обнаруженные фотокамерой, обозначаются серыми рамками. Для фокусировки фотокамеры на другом объекте коснитесь области внутри серой рамки. Символ  изменит цвет с белого на зеленый.
- Вы также можете выбирать объекты, нажав функциональную кнопку, которой присвоена функция **ВЫБОР ЛИЦ** , а затем используя регулятор фокусировки (ручка фокусировки) или (во время фотосъемки с использованием видоискателя) сенсорные элементы управления ( 24).
- Чтобы переключиться с обнаружения лица на ручной выбор зоны фокусировки, нажмите на центр регулятора фокусировки (ручки фокусировки). Нажмите еще раз, чтобы снова включить функцию обнаружения лица.
- Если объект выходит из кадра, фотокамера в течение некоторого времени будет ожидать его возвращения, поэтому зеленая рамка иногда может появляться в местах, где лицо не видно.
- Во время серийной съемки переключаться между объектами нельзя.
- В зависимости от условий съемки, выбор лица может быть приостановлен в конце серийной съемки.
- Определение лиц может происходить, когда фотокамера находится в вертикальном или горизонтальном положении.
- Если фотокамера не может определить глаза объекта, поскольку они закрыты волосами, очками или прочими предметами, вместо этого фотокамера сфокусируется на лицах.
- Доступ к опциям обнаружения лица/глаз можно также получить посредством ярлыков ( 24б).

AF+MF

Если **ВКЛ** выбрано в режиме фокусировки **S** и фокусировка заблокирована (либо нажатием кнопки спуска затвора наполовину, либо другими средствами), блокировка фокусировки отменяется и фокусировка регулируется вручную путем вращения кольца фокусировки.

Опции

ВКЛ

ОТКЛ



- Объективы с индикатором фокусного расстояния нужно установить в режим ручной фокусировки (MF) перед использованием этого параметра. Выбор MF отключает индикатор фокусного расстояния.
- Если объектив оборудован индикатором расстояния фокусировки, установите кольцо фокусировки в центр, так как фотокамера может не выполнить фокусировку, если кольцо установлено на бесконечность или минимальное расстояние фокусировки.



Можно выбрать параметры помощи ручной фокусировки **СТАНДАРТ** и **ВЫДЕЛ.ПИК ФОКУСА** с помощью **ПОМОЩЬ РУЧН.ФОК.**

Масштабирование фокуса AF+MF

Когда **ВКЛ** выбрано для **НАСТРОЙКА AF/MF > ПРОВЕРКА ФОКУСА** и **ОДНА ТОЧКА** выбрана для **РЕЖИМ AF**, масштабирование фокусировки можно использовать для увеличения в выбранной зоне фокусировки. Коэффициент масштабирования можно выбрать с помощью заднего диска управления.

ПОМОЩЬ РУЧН.ФОК.

Выберите способ отображения фокусировки в режиме ручной фокусировки.

Опция	Описание
СТАНДАРТ	Область фокусировки отображается нормально (функции усиления фокусировки, цифрового раздвоения изображения и цифровой микропризмы не доступны).
ЦИФР.РАЗДВ. ИЗОБР.	Отображает черно-белое (МОНОХР.) или цветное (ЦВЕТ) разделенное изображение по центру кадра. Поместите объект в зону расслоенного изображения и поворачивайте кольцо фокусировки, пока четыре части расслоенного изображения не будут правильно совмещены.
ЦИФРОВАЯ МИКРОПРИЗМА	Если объект находится вне фокуса, отображается сетка, которая подчеркивает размытость; эта сетка исчезает, когда объект находится в фокусе и изображение становится резким.
ВЫДЕЛ.ПИК ФОКУСА	Фотокамера выделяет высококонтрастные контуры. Выберите цвет и максимальный уровень.

 Вы также можете выбрать вспомогательные опции РФ, удерживая центр заднего диска управления.

ПРОВЕРКА ФОКУСА

Если выбрано **ВКЛ**, дисплей автоматически увеличит выбранную зону фокусировки, когда фокусировочное кольцо поворачивается в режиме ручной фокусировки.

Опции	
ВКЛ	ОТКЛ

-  При нажатии на центр заднего диска управления будет отменено масштабирование фокусировки.
- Положение масштабирования центрируется на текущей зоне фокусировки и изменяется при изменении зоны фокусировки.

СВЯЗАТЬ ТОЧКУ АЭ И АФ

Выберите **ВКЛ**, чтобы измерить текущую рамку фокусировки в режиме фокусировки **S** или **C**.

Опции	
ВКЛ	ОТКЛ

ПРИНУДИТЕЛЬНЫЙ АФ

Выберите, будет фотокамера фокусироваться с помощью полкадровой АФ (**АФ-S**) или непрерывной АФ (**АФ-C**) при нажатии кнопки, которой присвоена функция блокировки фокусировки или **АФ ВКЛ** в режиме ручной фокусировки.

Опции	
АФ-S	АФ-C

 Любые изменения, сделанные с помощью этого элемента, также применяются в режиме видео (🗨️ 171).

ШКАЛА ГЛУБ. ПОЛЯ РЕЗКОСТИ

Выберите **ОСНОВА: Ф-Т ПЛЕНКИ**, чтобы получить помощь в практических оценках глубины резко изображаемого пространства для изображений, которые будут просматриваться как отпечатанные фотографии и т. п., выберите **ОСНОВА: ПИКСЕЛ**, чтобы получить помощь в оценке глубины резко изображаемого пространства для изображений, которые будут просматриваться в высоком разрешении на компьютерах или других электронных дисплеях.

Опции	
ОСНОВА: ПИКСЕЛ	ОСНОВА: Ф-Т ПЛЕНКИ

 Любые изменения, сделанные с помощью этого элемента, также применяются в режиме видео (🗨️ 171).

ПРИОР. СПУСКА/ФОКУСА

Выберите способ фокусировки фотокамеры в режиме фокусировки **AF-S** или **AF-C**.

Опция	Описание
СПУСК	Срабатывание затвора имеет приоритет над фокусировкой. Фотографии можно делать, когда фотокамера не сфокусирована.
ФОКУС	Фокусировка имеет приоритет над срабатыванием затвора. Фотографии можно делать только тогда, когда фотокамера сфокусирована.

ОГРАНИЧИТЕЛЬ ДИАП. АФ

Ограничьте диапазон доступных расстояний фокусировки для увеличения скорости фокусировки.

Опция	Описание
ОТКЛ	Ограничитель фокусировки выключен.
ПРОИЗВ.	Ограничьте фокусировку диапазоном минимальных и максимальных расстояний. <ul style="list-style-type: none"> • ДА: Ограничьте фокусировку выбранным диапазоном. • ЗАДАТЬ: Выберите два объекта и ограничьте фокус расстоянием между ними.
ПР.УСТ.1 ПР.УСТ.2	Ограничить фокус до предварительно заданного диапазона.

-  • Выбор диапазона фокусировки, который включает расстояния, меньшие, чем минимальное расстояние фокусировки объекта, отключает ограничитель фокусировки.
- Значения, перечисленные и отображаемые для ограничителя фокуса, могут отличаться от фактического фокусного расстояния.

-  • Следующие дополнительные операции можно выполнить при выборе **ПРОИЗВ.**:
 - Вы можете касаться объектов на сенсорном экране, чтобы выбрать диапазон фокусировки.
 - Вместо того, чтобы выбирать объект на дисплее, вы задаете максимальное расстояние фокусировки до бесконечности, вращая кольцо фокусировки.
- Любые изменения, сделанные с помощью этого элемента, также применяются в режиме видео (📖 171).

РЕЖИМ СЕНСОРНОГО ЭКРАНА

Выберите операции съемки, выполняемые с помощью элементов сенсорного управления.

Режим	Описание
 СЪЕМКА ПО КАСАНИЮ	После касания объекта на дисплее выполняется фокусировка и съемка. В режиме серийной съемки фотографии будут сниматься, пока вы держите палец на дисплее.
 АФ   АФ OFF	<ul style="list-style-type: none">• В режиме фокусировки S (AF-S) фотокамера фокусируется при касании объекта на дисплее. Фокусировка блокируется на текущем расстоянии, пока вы не коснетесь символа АФ OFF.• В режиме фокусировки C (AF-C) фотокамера начинает фокусировку при касании отображения объекта. Фотокамера продолжит регулировать фокусировку при изменении расстояния до объекта, пока вы не коснетесь символа АФ OFF.• В режиме ручной фокусировки (MF) вы можете коснуться дисплея, чтобы сфокусироваться на выбранном объекте с помощью автофокусировки.
 ОБЛАСТЬ	Нажмите, чтобы выбрать точку для фокусировки или масштабирования. Фокусировочная рамка переместится в выбранную точку.
 ВЫКЛ	Сенсорные элементы управления отключены.

 • Чтобы отключить сенсорные элементы управления и скрыть индикатор режима сенсорного экрана, выберите **ОТКЛ** для **НАСТРОЙКА КНОПОК / ДИСКОВ > НАСТР. СЕНСОРНОГО ЭКРАНА > НАСТР. СЕНСОРНОГО ЭКР.**

• Любые изменения, сделанные с помощью этого элемента, также применяются в режиме видео ( 172).

Сенсорные элементы управления для увеличения при фокусировке

Во время увеличения при фокусировке используются различные сенсорные элементы управления (проверка фокусировки включена).

Центральная зона

При касании центра дисплея выполняются операции, перечисленные ниже.

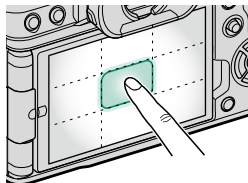

Режим сенсорного экрана	Стоп-кадр
СЪЕМКА ПО КАСАНИЮ	AF-S/MF: Фотосъемка
АФ	AF-S: АФ
	MF: Мгновенный АФ
ОБЛАСТЬ	AF-S: АФ
	MF: Мгновенный АФ
ВЫКЛ	AF-S/MF: ВЫКЛ

Другие зоны

При касании других зон выполняется просто прокрутка дисплея, будь то во время фотосъемки или видеозаписи, и независимо от параметра, выбранного для режима сенсорного экрана.

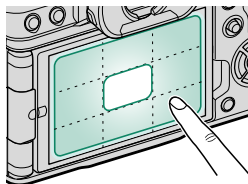

НАСТРОЙКА СЪЕМКИ (ФОТОСЪЕМКА)

Отрегулируйте параметры съемки для фотосъемки.

Чтобы отобразить опции съемки, нажмите **MENU/OK** на дисплее съемки и выберите вкладку  (**НАСТРОЙКА СЪЕМКИ**).

 Доступные параметры различаются в зависимости от выбранного режима съемки.

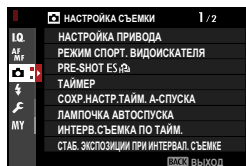

НАСТРОЙКА ПРИВОДА

Настройте параметры для различных режимов привода.







Опция	Описание
НАСТРОЙКА КРОНШТЕЙНА	Выберите настройки, используемые при повороте диска привода в положение ВКТ (📖 137).
СН ВЫС. СКОРОСТЬ СЕРИИ	Выберите частоту кадров, используемую при повороте диска привода в положение СН (непрерывная высокоскоростная). Частота кадров дисплея при использовании электронного затвора составляет 40 к/с или 60 к/с в режиме кадрирования 1,25x.
	Опции
	30 к/с (1,25 X КАДР.)  ¹ 20 к/с (1,25 X КАДР.)  ¹
	10 к/с (1,25 X КАДР.)  ¹ 20 к/с  ¹
	15 к/с ² 10 к/с
	¹ Доступно только с электронным затвором. ² Доступно только с механическим затвором.
CL НИЗ. СКОРОСТЬ СЕРИИ	Выберите частоту кадров, используемую при повороте диска привода в положение CL (непрерывный низкоскоростной).
	Опции
	3,0 к/с 5,0 к/с 7,0 к/с [*] 8,0 к/с
	[*] 6,6 к/с с электронным затвором.
РЕЖИМ HDR	При каждом нажатии кнопки спуска затвора фотокамера делает три снимка, варьируя экспозицию в каждом снимке, и объединяет их в одну фотографию. Полученная фотография сохраняет детали в светлых и темных местах (📖 91).
ДОП. НАСТРОЙКА ФИЛЬТРА	Выберите фильтр, используемый при повороте диска привода в положение ADV. (📖 96).

НАСТРОЙКА КРОНШТЕЙНА

Выберите тип брекетинга и настройте параметры брекетинга для режима работы затвора **ВКТ**.

ВЫБОР ВКТ

Следующие параметры доступны, когда выбран режим работы затвора **ВКТ**.

Тип брекетинга	
 БРЕК. С АВТОМ. ЭКСПОЗ.	 БАЛ.БЕЛ. ВКТ
 БРЕКЕТИНГ ПО ISO	 БРЕКЕТ. С ДИНАМ. ДИАП.
 БРЕКЕТ. С МОДЕЛ. ПЛЕНКИ	 ФОКУС ВКТ

БРЕК. С АВТОМ. ЭКСПОЗ.

Следующие параметры доступны, когда  БРЕК. С АВТОМ. ЭКСПОЗ. выбрано для **ВЫБОР ВКТ**.

Опция	Описание
НАСТРОЙКА КАДРА/ШАГА	<p>Выберите количество снимков в последовательности брекетинга и величину, на которую экспозиция изменяется в каждом снимке.</p> <ul style="list-style-type: none"> • КАДРОВ: Выберите количество снимков в последовательности брекетинга. • ШАГ: Выберите величину изменения экспозиции для каждого снимка.
1 КАДР/НЕПРЕРЫВНО	<ul style="list-style-type: none"> • 1 КАДР: Снимки в последовательности брекетинга делаются по одному. • НЕПРЕРЫВНО: Снимки в последовательности брекетинга делаются одной серией.
НАСТР. ПОСЛЕДОВАТЕЛЬНОСТИ	Выберите порядок, в котором будут выполняться снимки.

БРЕКЕТИНГ ПО ISO

Следующие параметры доступны, когда  БРЕКЕТИНГ ПО ISO выбрано для **ВЫБОР ВКТ**.

Опции		
$\pm\frac{1}{2}$	$\pm\frac{2}{3}$	± 1

БРЕКЕТ. С МОДЕЛ. ПЛЕНКИ

Выберите три типа моделирования пленки, используемые для брекетинга моделирования пленки (📖 104).

БАЛ.БЕЛ. ВКТ

Следующие параметры доступны, когда **WB** БАЛ.БЕЛ. ВКТ выбрано для **ВЫБОР ВКТ**.

Опции		
±1	±2	±3

НАСТРОЙКА ФОКУСА ВКТ

Выберите следующие режимы брекетинга фокусировки: **АВТО** и **РУЧНОЙ**.

- **РУЧНОЙ**: В режиме **РУЧНОЙ** можно выбрать следующее.

Опция	Описание
КАДРОВ	Выберите количество снимков.
ШАГ	Выберите величину изменения фокусировки для каждого снимка.
ИНТЕРВАЛ	Выберите интервал между снимками.

Фокусировка и параметры КАДРОВ/ШАГ

Зависимость между фокусировкой и значениями, выбранными для параметров **КАДРОВ** и **ШАГ**, показана на иллюстрации.

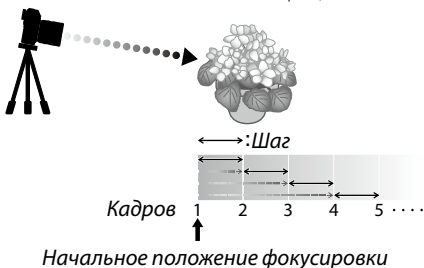

- Фокусировка выполняется от начального положения до бесконечности.
- При малых значениях параметра **ШАГ** фокусировка изменяется незначительно, при больших значения – значительно.
- Независимо от значения, выбранного для параметра **КАДРОВ**, съемка заканчивается, когда фокусировка достигает бесконечности.

- **АВТО:** В режиме **АВТО** фотокамера автоматически рассчитывает **КАДРОВ** и **ШАГ**.

1 Выберите  **НАСТРОЙКА СЪЕМКИ** в меню съемки, выделите **НАСТРОЙКА ФОКУСА ВКТ** и нажмите **MENU/OK**.

2 Выберите **АВТО** и **ИНТЕРВАЛ**.
Изображение, видимое через объектив, отобразится.

3 Выполните фокусировку на ближайшем конце объекта и нажмите **MENU/OK**.

Выбранное расстояние фокусировки отображается как **A** посредством индикатора расстояния фокусировки.

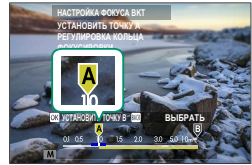

 Можно выбрать тот же диапазон фокусировки, сначала выполнив фокусировку на самом дальнем конце объекта.

4 Выполните фокусировку на самом дальнем конце объекта и нажмите **DISP/BACK**.

Выбранное расстояние фокусировки (**B**) и диапазон фокусировки (от **A** до **B**) отображаются в виде индикатора расстояния фокусировки.

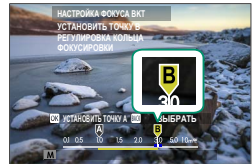

 Вместо нажатия кнопки **DISP/BACK** вы можете нажать **MENU/OK** и снова выбрать **A**.

5 Сделайте снимки.
Фотокамера автоматически вычислит значения для параметров **КАДРОВ** и **ШАГ**. На дисплее отобразится количество кадров.

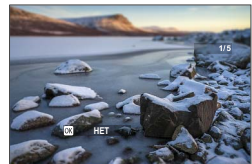

РЕЖИМ СПОРТ. ВИДОИСКАТЕЛЯ

Делайте снимки путем кадрирования области в центре дисплея. Выберите этот параметр, чтобы фотографировать спортсменов, птиц и другие движущиеся объекты.

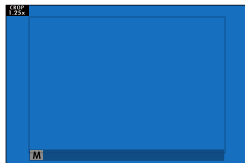

Опция	Описание
ВКЛ	Снимки делаются с использованием кадрирования 1,25x с уменьшением угла изображения на величину, эквивалентную увеличению фокусного расстояния объектива на 1,25x; область кадрирования показывается рамкой на дисплее.
ОТКЛ	Кадрирование 1,25x отключено.

- Пункт **☑ НАСТРОЙКИ КАЧЕСТВА ИЗОБРАЖЕНИЯ > РАЗМЕР ИЗОБР.** в меню съемки фиксирован на **M**.
- Спортивный искатель недоступен в режимах с электронным затвором.

PRE-SHOT ES



Чтобы уменьшить задержку между нажатием кнопки спуска затвора до конца и записью полученного изображения на карту памяти, фотокамера начинает съемку с помощью электронного затвора, когда кнопка спуска затвора нажимается наполовину, и сохраняет серийные снимки, начиная непосредственно перед нажатием кнопки спуска затвора до конца.

Опции	
ВКЛ	ОТКЛ

- Фотосъемка в режиме Pre-shot доступна, только когда **ES ЭЛЕКТРОННЫЙ ЗАТВОР** выбрано в режиме работы затвора **СН** (высокоскоростная серийная съемка) (📖 145).

ТАЙМЕР

Выберите задержку спуска затвора.

Опция	Описание
 2 сек	Спуск затвора производится через две секунды после нажатия кнопки затвора. Выберите этот режим, чтобы уменьшить размытость, вызываемую движением фотокамеры при нажатии кнопки затвора. Индикатор автоспуска мигает во время отсчета таймера.
 10 сек	Спуск затвора производится через десять секунд после нажатия кнопки затвора. Используйте для получения фотоснимков, на которых будете присутствовать и вы. Индикатор автоспуска мигает непосредственно перед фотосъемкой.
ОТКЛ	Автоспуск выключен.

Если выбран параметр, отличный от **ОТКЛ**, таймер будет запущен, когда кнопка затвора будет нажата полностью. Дисплей будет показывать оставшееся до срабатывания спуска затвора время (в секундах). Чтобы остановить таймер до того, как будет сделан снимок, нажмите **DISP/BACK**.



-  • Нажимайте кнопку затвора, стоя позади фотокамеры. Если будете стоять перед объективом, это помешает правильной фокусировке и экспозиции.
- Таймер автоспуска автоматически выключается при выключении фотокамеры.

СОХР.НАСТР.ТАЙМ. А-СПУСКА

Если выбирается **ВКЛ**, то настройка автоспуска будет оставаться в силе после выполнения снимка или после выключения фотокамеры.

Опции	
ВКЛ	ОТКЛ

ЛАМПОЧКА АВТОСПУСКА

Если выбрано **ВКЛ**, индикатор автоспуска будет мигать во время фотосъемки с автоспуском. Выберите **ОТКЛ** при съемке ночью или в других ситуациях, в которых свет индикатора нежелателен.

Опции

ВКЛ

ОТКЛ

ИНТЕРВ.СЪЕМКА ПО ТАЙМ.

Настройте фотокамеру на автоматическую фотосъемку с предустановленным интервалом.

- 1 Выделите **ИНТЕРВ.СЪЕМКА ПО ТАЙМ.** во вкладке  (**НАСТРОЙКА СЪЕМКИ**) и нажмите **MENU/OK**.

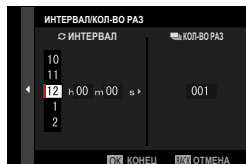

- 2 Воспользуйтесь селектором, чтобы выбрать интервал и количество снимков. Нажмите **MENU/OK** для продолжения.

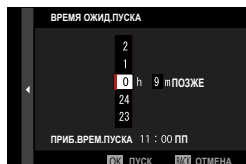

- 3 Воспользуйтесь селектором, чтобы выбрать время запуска, а затем нажмите **MENU/OK**. Съемка начнется автоматически.

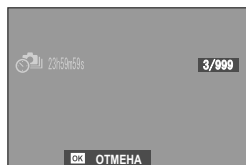

 Интервальную таймерную съемку нельзя использовать со скоростью затвора **B** (выдержкой от руки) или при съемке с многократной экспозицией. В режиме серийной съемки только один снимок будет делаться при каждом нажатии кнопки спуска затвора.



- Рекомендуется использовать штатив.
- Рекомендуется использовать адаптер питания переменного тока AC-5VJ.
- Дисплей выключается в перерывах между съемкой отдельных кадров и загорается на несколько секунд до следующего снимка.
- Дисплей можно активировать в любое время нажатием кнопки спуска затвора.
- Чтобы продолжить съемку до тех пор, пока количество сделанных снимков не станет равным количеству экспозиций, оставшихся на момент начала съемки с интервальным таймером, установите количество снимков на ∞.

СТАБ. ЭКСПОЗИЦИИ ПРИ ИНТЕРВАЛ. СЪЕМКЕ

Выберите **ВКЛ** для автоматической регулировки экспозиции во время съемки с интервальным таймером, чтобы предотвратить резкое изменение между снимками.

Опции	
ВКЛ	ОТКЛ







- При значительных изменениях яркости объекта экспозиция может быть неправильной. Если объекты резко освещаются или тускнеют во время съемки, рекомендуется выбирать более короткие значения для **ИНТЕРВ.СЪЕМКА ПО ТАЙМ. > ИНТЕРВАЛ.**
- В ручном режиме (режим **M**) сглаживание экспозиции доступно, только если **A** (авто) выбрано для значения чувствительности.

ЭКСПОЗАМЕР

Выберите способ, с помощью которого фотокамера производит экспозамер.

! Выбранная опция будет работать, только когда для **НАСТРОЙКА AF/MF > НАСТР. РАСПОЗН. ЛИЦ/ГЛАЗ** устанавливается **ОТКЛ.**

Режим	Описание
 (мульти)	Фотокамера мгновенно определяет экспозицию на основе анализа композиции, цвета и распределения яркости. Рекомендуется в большинстве случаев.
 (центровзвешенный)	Фотокамера измеряет экспозицию всего кадра, но определяющее значение имеет центральная область.
 (точечный)	Фотокамера измеряет освещенность в зоне по центру кадра, эквивалентному 2 % от общей площади. Рекомендуется использовать с освещенными сзади объектами и в других случаях, когда фон намного ярче или темнее, чем главный объект.
 (среднее)	Экспозиция определяется усреднением по всему кадру. Этот режим обеспечивает адекватный экспозамер при съемке множества кадров в одних и тех же условиях освещенности, особенно эффективен для пейзажей и портретов, когда снимаемый одет в черное или белое.

ТИП ЗАТВОРА

Выберите тип затвора. Выберите электронный затвор, чтобы убрать звук затвора.

Опция	Описание
MS МЕХАНИЧЕСКИЙ ЗАТВОР	Делайте снимки с механическим затвором.
ES ЭЛЕКТРОННЫЙ ЗАТВОР	Делайте снимки с электронным затвором.
EF ЭЛЕКТР.ШТОР.ЗАТВОР	Фотокамера выбирает механический затвор или затвор с электронной передней шторкой в зависимости от условий съемки.
M-E МЕХАНИЧ. + ЭЛЕКТРОННЫЙ	Фотокамера выбирает механический или электронный затвор в соответствии с условиями съемки.
E_M ЭЛЕКТ.ШТОРА+МЕХ.	Фотокамера выбирает механический затвор или затвор с электронной передней шторкой в зависимости от условий съемки.
E_{M-E} ЭЛЕКТ.ШТОРА+МЕХ.+ЭЛЕКТ.	Фотокамера выбирает механический затвор, электронный затвор или затвор с электронной передней шторкой в зависимости от условий съемки.

Если выбрано **ES ЭЛЕКТРОННЫЙ ЗАТВОР**, **M-E МЕХАНИЧ. + ЭЛЕКТРОННЫЙ** или **E_{M-E} ЭЛЕКТ.ШТОРА +МЕХ. +ЭЛЕКТ.**, выдержки, короче $\frac{1}{8000}$ с. можно выбрать, повернув диск выдержки на **8000**, а затем повернув задний диск управления.



- При использовании электронного затвора учтите следующее:
 - Искажение может появляться на снимках движущихся объектов.
 - Искажение также может появляться на снимках, сделанных фотокамерой, которую держали в руках, при длинных выдержках; рекомендуется использовать штатив.
 - Полосы и затуманивание могут возникать на снимках, сделанных при флуоресцентном освещении, прочем мерцающем или нестабильном освещении.
 - При съемке снимков с выключенным звуком затвора (☐ 212) соблюдайте права объекта изображения и право на неприкосновенность частной жизни.
- При использовании затвора с электронной передней шторкой учтите следующее:
 - Более короткая выдержка, скорее всего, приведет к неравномерной экспозиции и потере разрешения в зонах кадра, находящихся вне фокуса.



- При использовании электронного затвора действуют следующие ограничения:
- «Расширенные» значения чувствительности не поддерживаются
 - Подавление шума при длительной экспозиции не действует
 - Вспышка не может использоваться

УМЕНЬШЕНИЕ МЕРЦАНИЯ

Уменьшите мерцание на снимках и дисплее при съемке при флуоресцентном освещении и других подобных источниках света.

Опция	Описание
ВСЕ КАДРЫ	Уменьшение мерцания применяется ко всем кадрам, что снижает частоту кадров непрерывной съемки.
ПЕРВЫЙ КАДР	Измер-е мерц-я только до 1-го кадра, все послед. кадры, на кот. м. б. мерцание, сниж. на одну и ту же величину.
ОТКЛ	Функция уменьшения мерцания выключена.

- ❗ При использовании функции уменьшения мерцания увеличивается время, необходимое для записи изображений.
- При использовании электронного затвора **ОТКЛ** выбирается для **УМЕНЬШЕНИЕ МЕРЦАНИЯ**.
- Подавление мерцания недоступно во время видеозаписи.

РЕЖ.СТАБИЛИЗАЦИИ

Уменьшите размытость.

Опция	Описание
НЕПРЕРЫВНЫЙ	Стабилизация изображения включена.
ПРИ СЪЕМКЕ	Стабилизация изображения активируется, только когда кнопка затвора нажимается наполовину (режим фокусировки С) или отпускается затвор.
ОТКЛ	Стабилизация изображения выключена;  появляется на дисплее. Выберите, когда фотокамера установлена на штативе или иным образом зафиксирована.

-  Настройка, выбранная с помощью переключателя стабилизации изображения объектива, имеет приоритет над настройкой, выбранной в режиме IS.
- Обратите внимание, что, когда действует стабилизация изображения, могут быть заметны вибрация или звуки фотокамеры.

АВТОНАСТРОЙКА ISO

Выберите основную чувствительность, максимальную чувствительность и минимальную скорость затвора для положения **A** на диске чувствительности. Настройки для **АВТО1**, **АВТО2** и **АВТО3** можно сохранить отдельно; настройки по умолчанию указаны ниже.

Элемент	Опции	По умолчанию		
		АВТО1	АВТО2	АВТО3
ЧУВСТВИТ. ПО УМОЛЧАНИЮ	160–12800	160		
МАКС. ЧУВСТВИТ.	400–12800	800	1600	3200
МИН.СКОР.ЗАТВОРА	$\frac{1}{500}$ – $\frac{1}{4}$ сек, АВТО	АВТО		

Фотокамера автоматически выбирает чувствительность между значениями по умолчанию и максимальными значениями; чувствительность выше значения по умолчанию только тогда, когда требуемая скорость затвора для оптимальной экспозиции меньше, чем значение, выбранное для **МИН.СКОР.ЗАТВОРА**.



- Если значение, выбранное для **ЧУВСТВИТ. ПО УМОЛЧАНИЮ**, больше значения, выбранного для **МАКС. ЧУВСТВИТ.**, для **ЧУВСТВИТ. ПО УМОЛЧАНИЮ** будет установлено значение, выбранное для **МАКС. ЧУВСТВИТ.**
- Фотокамера может выбрать скорость затвора меньше, чем **МИН.СКОР.ЗАТВОРА**, если снимки будут недоэкспонированы при значении, выбранном для параметра **МАКС. ЧУВСТВИТ.**
- Если **АВТО** выбирается для **МИН.СКОР.ЗАТВОРА**, фотокамера автоматически выберет минимальную скорость затвора, приблизительно равную обратному значению фокусного расстояния объектива в секундах (например, если фокусное расстояние объектива 50 мм, то фотокамера выберет ближайшую минимальную скорость затвора $\frac{1}{50}$ с.). Минимальная скорость затвора не зависит от значения, выбранного для стабилизации изображения.

МУЛЬТИЭКСПОЗИЦИЯ

Выберите, как фотокамера объединяет снимки для создания мультиэкспозиции.

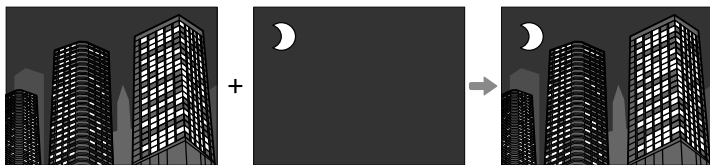

Опция	Описание
ВКЛ	<p>Отрегулируйте параметры мультиэкспозиции и запишите мультиэкспозиции.</p> <ul style="list-style-type: none">• ДОБАВЛ.: Фотокамера собирает экспозиции. Возможно, вам придется уменьшить коррекцию экспозиции в зависимости от количества снимков.• СРЕДНИЙ: Фотокамера автоматически оптимизирует экспозицию для получения окончательного снимка. Фон в серийной съемке без изменения композиции будет оптимально экспонирован.• ЯРКОСТЬ: Фотокамера сравнивает экспозиции и выбирает только самые яркие пиксели в каждом месте. Цвета могут быть смешаны в зависимости от их яркости и оттенка.• ТЕМНЫЙ: Фотокамера сравнивает экспозиции и выбирает только самые темные пиксели в каждом месте. Цвета могут быть смешаны в зависимости от их яркости и оттенка.
ОТКЛ	Режим мультиэкспозиции отключен.

 Фотокамера может сочетать до девяти экспозиций.

 **БЕСПРОВОДНАЯ СВЯЗЬ**

Подключите к смартфонам с новейшей версией приложения FUJIFILM Camera Remote. После этого с помощью смартфона можно выполнять следующие операции:

- Удаленное управление фотокамерой и удаление снимков
- Получение снимков, загруженных с фотокамеры
- Просмотр снимков на фотокамере и загрузка выбранных снимков
- Загрузка данных о местоположении на фотокамеру



Для загрузки и получения другой информации посетите:

http://app.fujifilm-dsc.com/en/camera_remote/

НАСТРОЙКА ВСПЫШКИ (фотосъемка)

Отрегулируйте параметры вспышки для фотосъемки.

Чтобы отобразить настройки, касающиеся вспышки, нажмите **MENU/OK** на дисплее съемки и выберите вкладку **⚡ (НАСТРОЙКА ВСПЫШКИ)**.

Доступные параметры различаются в зависимости от выбранного режима съемки.

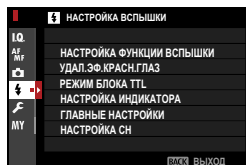

НАСТРОЙКА ФУНКЦИИ ВСПЫШКИ

Выберите режим управления вспышкой, режим вспышки или режим синхронизации или настройте уровень вспышки. Доступные параметры различаются в зависимости от вспышки.



Для получения дополнительной информации о настройках вспышки см. «Внешние вспышки» (📖 266) в разделе «Периферийные устройства и дополнительные принадлежности».

УДАЛ.ЭФ.КРАСН.ГЛАЗ

Устраните эффект красных глаз, вызванный использованием вспышки.

Опция	Описание
ВСПЫШКА+УДАЛЕНИЕ	Предварительная вспышка удаления эффекта красных глаз сочетается с цифровым удалением эффекта красных глаз.
ВСПЫШКА	Только удаление эффекта красных глаз при вспышке.
УДАЛЕНИЕ	Только цифровое устранение эффекта красных глаз.
ОТКЛ	Устранение эффекта красных глаз при вспышке и цифровое устранение эффекта красных глаз отключены.

- Вспышку с подавлением эффекта красных глаз можно использовать в режиме управления вспышкой TTL.
- Цифровое удаление эффекта красных глаз выполняется только в том случае, если определяется лицо.
- Функция цифрового удаления эффекта красных глаз не применима к изображениям в формате RAW.

РЕЖИМ БЛОКА TTL

Вместо регулировки уровня вспышки при каждом снимке, управление вспышкой TTL можно заблокировать для постоянных результатов в серии снимков.

Опция	Описание
БЛОК ПО ПОСЛ. ВСПЫШКЕ	Мощность вспышки будет зафиксирована на значении, замеренном для самой последней фотографии.
БЛОК ПО ИЗМЕР. ВСПЫШКИ	Камера выполняет серию предварительных вспышек и фиксирует мощность вспышки на замеренном значении.

-  Чтобы использовать блокировку TTL, назначьте **БЛОК TTL** элементам управления фотокамерой, когда используете элементы управления, чтобы включить или отключить блокировку TTL (☰ 256).
- Коррекцию вспышки можно отрегулировать, пока действует блокировка TTL.
- Если предварительно замеренное значение отсутствует, то при выборе **БЛОК ПО ПОСЛ. ВСПЫШКЕ** отображается сообщение об ошибке.

НАСТРОЙКА ИНДИКАТОРА

Выберите, использовать ли светодиодное видеоосвещение вспышек (если доступно) в виде бликов или вспомогательную подсветку АФ при фотосъемке.

Опция	Функция светодиодного видеоосвещения в фотосъемке
БЛИК	Блик
ПОМОЩЬ АФ	Вспомогательная подсветка АФ
ПОМОЩЬ АФ + БЛИК	Вспомогательная подсветка АФ и блик
OFF	Нет

-  В некоторых случаях этот параметр также доступен в меню **НАСТРОЙКА ФУНКЦИИ ВСПЫШКИ**.

ГЛАВНЫЕ НАСТРОЙКИ

Выберите группу вспышек (А, В или С) для вспышки, установленной на горячий башмак фотокамеры, когда она срабатывает как главная вспышка, контролирующая удаленные вспышки посредством беспроводного оптического управления вспышкой Fujifilm, или выберите **OFF** для ограничения мощности ведущей вспышки до уровня, который не влияет на конечное изображение.

Опции			
Кл А	Кл В	Кл С	OFF



В некоторых случаях этот параметр также доступен в меню

НАСТРОЙКА ФУНКЦИИ ВСПЫШКИ.

НАСТРОЙКА СН

Выберите канал, используемый для связи между ведущей вспышкой и удаленной вспышкой, при использовании оптического беспроводного управления вспышкой Fujifilm. Отдельные каналы могут использоваться для различных систем вспышек или для предотвращения помех, когда в непосредственной близости работают несколько систем.

Опции			
СН1	СН2	СН3	СН4

НАСТРОЙКИ ВИДЕО (запись видео)

Настройте параметры видеосъемки.

Чтобы отобразить опции для видеосъемки, нажмите **MENU/OK** на дисплее съемки и выберите вкладку **НАСТРОЙКИ ВИДЕО**.

Доступные параметры различаются в зависимости от выбранного режима съемки.

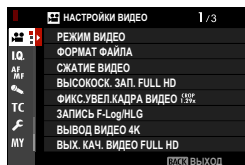

РЕЖИМ ВИДЕО

Перед съемкой видео выберите частоту кадров, скорость передачи данных, а также размер кадра и соотношение сторон.

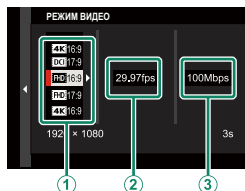

- 1 В меню съемки выберите **НАСТРОЙКИ ВИДЕО**, затем выделите **РЕЖИМ ВИДЕО** и нажмите **MENU/OK**.
- 2 Нажмите селектор вверх или вниз для выбора размера кадра и соотношения сторон (1) и нажмите селектор вправо.
 - Выберите **4K 16:9** или **DCI 17:9** для 4K-видеороликов с соотношением сторон 16 или 17 к 9.
 - Выберите **FHD 16:9** или **FHD 17:9** для видеороликов в формате Full HD с соотношением сторон 16 или 17 к 9.

- 3 Выделите нужную частоту кадров (2) и нажмите селектор вправо.

Опции					
23.98P	24P	25P	29.97P	50P	59.94P

- 4 Нажмите селектор вверх или вниз, чтобы выделить скорость передачи данных (3), и нажмите **MENU/OK**.

Опции			
50Mbps	100Mbps	200Mbps	400Mbps

 Выбор частоты кадров и скорости передачи данных зависит от режима видео.

ФОРМАТ ФАЙЛА

Выберите формат видео.

Опция	Описание
MOV/H.265(HEVC) LPCM	Формат с сильным сжатием, обеспечивающий очень высокое качество изображения и высокое качество звука. Файлы записываются на карту памяти в 10-разрядном формате 4:2:0 и выводятся на HDMI в 10-разрядном формате 4:2:2.
MOV/H.264 LPCM	Высокое качество изображения и звука. Частоты кадров 59.94P и 50P недоступны при размере кадра DCI 17:9 , а SD HLG HDMI HLG нельзя выбрать для ЗАПИСЬ F-Log/HLG .
MP4/H.264 AAC	Этот формат подходит для видеороликов, которые будут загружены в Интернет. Следующие параметры недоступны: <ul style="list-style-type: none"> Частота кадров (размер кадра 4K 16:9 или DCI 17:9): 59.94P или 50P ЗАПИСЬ F-Log/HLG: SD HLG HDMI HLG, SD F-Log HDMI F-Log или SD F-Log HDMI F-Log

 Видеоролики, снятые в формате **MOV/H.264 LPCM** или **MP4/H.264 AAC**, записываются на карту памяти в 8-разрядном формате 4:2:0 и выводятся на HDMI в 10-разрядном формате 4:2:2.

MOV/MP4

При выборе **MOV/H.264 LPCM** или **MP4/H.264 AAC** настройки изменяются следующим образом:

Исходная настройка		Измененная настройка
РЕЖИМ ВИДЕО	17:9/59.94P	17:9/29.97P
	17:9/50P	17:9/25P
	16:9/59.94P*	16:9/29.97P
	16:9/50P*	16:9/25P
ЗАПИСЬ F-Log/HLG	HLG HLG	
	F-Log*	F-Log F-Log
	F-Log *	

* Изменяется только в том случае, если выбрано **MP4/H.264 AAC**.

СЖАТИЕ ВИДЕО

Выберите тип сжатия для записи видеороликов.

Опция	Описание
ALL-Intra	Каждый кадр сжимается отдельно. Файлы имеют больший размер, но сохранение данных отдельно для каждого кадра подходит для съемочных материалов, подлежащих дополнительной обработке.
Long GOP	Обеспечивает хорошее качество изображения при высоком сжатии. Меньший размер файла подходит для сохранения длинных видеороликов.

ВЫСОКОСК. ЗАП. FULL HD

Записывайте видеоролики с высокой частотой кадров в формате Full HD. Видеоролики с высокой частотой кадров можно воспроизводить в замедленном движении, что дает возможность рассмотреть быстро двигающиеся объекты или детали, слишком мимолетные для невооруженного глаза. Выберите **ВКЛ**, чтобы выбрать скорость записи и воспроизведения отдельно.

Просмотр

Опции					
23.98P	24P	25P	29.97P	50P	59.94P

Запись

Опции			
100P	120P	200P	240P

- Видеоролики с высокой скоростью записываются без звука.
- Максимальная продолжительность записи составляет 6 минут, однако может меняться в зависимости от настроек фотокамеры.
- Видеоматериал, записанный на карту памяти, сжимается с целью сохранения объема записанных данных на уровне 200 Мбит/с.
- Параметры, доступные для скорости воспроизведения, зависят от параметра, выбранного для скорости записи.















ФИКС.УВЕЛ.КАДРА ВИДЕО CROP 1.29x

Установите коэффициент кадрирования видео на 1,29:1. Это облегчает сопоставление кадров при съемке в разных форматах.







Опции	
ВКЛ	ОТКЛ

ЗАПИСЬ F-Log/HLG

Выберите место назначения для видеороликов в формате F-Log и HLG (Hybrid Log-Gamma) снятых, когда фотокамера подключена к HDMI-устройству.









Опция	Описание
   	Отснятый материал обрабатывается с использованием эффекта имитации пленки, а затем сохраняется на карте памяти и выводится на HDMI-устройство.
 F-Log  F-Log	Отснятый материал записывается на карту памяти фотокамеры и выводится на HDMI-устройство в формате F-Log.
   F-Log	Отснятый материал выводится на HDMI-устройство в формате F-Log, а на карту памяти сохраняется с примененным эффектом имитации пленки.
 F-Log  	Отснятый материал записывается на карту памяти в формате F-Log, а на HDMI-устройство выводится с примененным эффектом имитации пленки.
 HLG  HLG	Отснятый материал записывается на карту памяти фотокамеры и выводится на HDMI-устройство в формате HLG.



- Формат F-Log отличается плавной гамма-кривой с широким диапазоном, подходящей для дальнейшей обработки. Чувствительность ограничена значениями между ISO 640 и ISO 12800.
- Формат записи **HLG** (Hybrid Log-Gamma) соответствует международному стандарту ITU-R BT2100. При просмотре на HLG-совместимых дисплеях высококачественный отснятый материал в формате HLG обеспечивает точное воспроизведение высококонтрастных сюжетов и ярких цветов. Чувствительность ограничена значениями между ISO 1000 и ISO 12800. Запись в формате HLG доступна, когда **MOV/H.265(HEVC) LPCM** выбрано для **НАСТРОЙКИ ВИДЕО > ФОРМАТ ФАЙЛА** в меню съемки.
- Отснятый материал с эффектом имитации пленки () записывается с использованием значения, выбранного для **НАСТРОЙКИ КАЧЕСТВА ИЗОБРАЖЕНИЯ > МОДЕЛИРОВ. ПЛЕНКИ** в меню съемки.
- Материал, отснятый при настройках    **F-Log** или  **F-Log**   невозможно записать на карту памяти и вывести на HDMI с разными размерами кадра (4K, Full HD). Кроме того, следующие значения в **НАСТРОЙКИ ВИДЕО** и **НАСТРОЙКИ КАЧЕСТВА ИЗОБРАЖЕНИЯ** недоступны:
 - В параметре **РЕЖИМ ВИДЕО** значения частоты кадров **59.94P** и **50P**
 - **ВЫСОКОСК. ЗАП. FULL HD**
 - **4K МЕЖКАДРОВЫЙ NR**
 - **ОТОбр. ИНФОРМ. ВЫВОДА HDMI**

ВЫВОД ВИДЕО 4К





Выберите пункт назначения для 4К-видеороликов, снятых в то время, как фотокамера была подключена к HDMI-регистратору или другому устройству, поддерживающему 4К.

Опция	Описание
 4K  4K	Видеоролики в формате 4К записываются на карту памяти фотокамеры и выводятся на HDMI-устройство в формате 4К.
 4K  FHD	4К видео записываются на карту памяти камеры в 4К и выводятся на HDMI устройство в формате Full HD.
 FHD  4K	Видеоролики в формате 4К выводятся на HDMI-устройство в формате 4К и записываются на карту памяти фотокамеры в формате Full HD.
 —  4K	Видеоролики в формате 4К выводятся на HDMI-устройство в формате 4К. Фотокамера не записывает видеоролики в формате 4К на карту памяти.

 Этот параметр доступен, только если **4К: 16:9** или **DCl: 17:9** выбрано для **НАСТРОЙКИ ВИДЕО > РЕЖИМ ВИДЕО** в меню съемки.

ВЫХ. КАЧ. ВИДЕО FULL HD

Выберите место назначения для видеороликов в формате Full HD, снятых с фотокамерой, подключенной к HDMI-устройству.

Опция	Описание
 FHD  FHD	Видеоролики в формате Full HD выводятся на HDMI-устройство и записываются на карту памяти фотокамеры.
 —  FHD	Видеоролики в формате Full HD не записываются на карту памяти фотокамеры, но выводятся на HDMI-устройство.

 • Этот параметр доступен, только если **FHD: 16:9** или **FHD: 17:9** выбрано для **НАСТРОЙКИ ВИДЕО > РЕЖИМ ВИДЕО** в меню съемки.

- Когда **ВЫКЛ** выбрано для **ОТБР. ИНФОРМ. ВЫВОДА HDMI**, видеоролики выводятся на HDMI-устройство в 10-разрядном формате 4:2:2.

ОТБР. ИНФОРМ. ВЫВОДА HDMI

Если выбран параметр **ВКЛ**, устройства HDMI, к которым подключена фотокамера, будут отображать информацию на дисплее фотокамеры.

Опции	
ВКЛ	ВЫКЛ

КАЧЕСТВО ОЖИДАНИЯ 4K HDMI

Выберите, будет ли вывод на подключенные HDMI-устройства переключаться с 4K на Full HD в режиме ожидания.

Опция	Описание
4K	В режиме ожидания вывод на HDMI-устройства продолжается в формате 4K.
FHD	В режиме ожидания выход на HDMI-устройства переключается на Full HD для уменьшения расхода заряда батареи.

УПРАВЛЕНИЕ ЗАПИСЬЮ HDMI

Выберите, будет ли фотокамера передавать сигналы запуска и остановки видеоролика на HDMI-устройство при нажатии кнопки затвора, чтобы начать и закончить запись видеоролика.

Опции	
ВКЛ	ВЫКЛ

РЕЖИМ СТАБИЛИЗ.ИЗОБР.

Уменьшите размытость.

Опция	Описание
IBIS/OIS	Включите встроенную (IBIS) и оптическую (OIS) стабилизацию изображения. IBIS используется с объективами, не поддерживающими OIS.
IBIS/OIS + DIS	Включите встроенную (IBIS), оптическую (OIS) и цифровую (DIS) стабилизацию изображения. Кадрирование регулируется в соответствии с параметром, выбранным для РЕЖИМ ВИДЕО .
ОТКЛ	Стабилизация изображения выключена;  появляется на дисплее. Выберите, когда фотокамера установлена на штативе или иным образом зафиксирована.



- Настройка, выбранная с помощью переключателя стабилизации изображения объектива, имеет приоритет над настройкой, выбранной в режиме IS.
- Обратите внимание, что, когда действует стабилизация изображения, могут быть заметны вибрация или звуки фотокамеры.
- Параметр **IBIS/OIS + DIS** недоступен, если включена высокоскоростная запись в формате Full HD.

УСИЛЕНИЕ СТАБ.ИЗОБР.

Выберите уровень стабилизации изображения.



Опция	Описание
ВКЛ	Подходит для съемки с рук без панорамирования.
ОТКЛ	Подходит для съемки с рук с панорамированием.



Присвоив действие **УСИЛЕНИЕ СТАБ.ИЗОБР.** функциональной кнопке, можно изменять уровень стабилизации изображения во время записи ( 256).

НАСТРОЙКА ФУНКЦИИ «ЗЕБРА»

Светлые участки, которые могут быть переэкспонированы, показаны рисунком в виде полос на дисплее режима видео.

Опция	Описание
ЗЕБРА ПР	 Полосы с наклоном вправо.
ЗЕБРА ЛВ	 Полосы с наклоном влево.
ОТКЛ	Полосы не показываются.

УРОВЕНЬ ФУНКЦИИ «ЗЕБРА»

Выберите порог яркости для отображения рисунка в виде полос.

Опции										
50	55	60	65	70	75	80	85	90	95	100

ОПТИМИЗ.УПРАВЛ.ВИДЕО 

Выберите **ВКЛ**, чтобы регулировать настройки видео, используя только диски управления и сенсорные элементы управления. Это может оказаться полезным для предотвращения записи в видеороликах звуков элементов управления фотокамеры или в ситуациях, когда вы хотите использовать разные настройки экспозиции для фотографий и видеороликов (📖 26).

Опции	
ВКЛ	ОТКЛ

ИНДИКАЦИЯ ЗАПИСИ

Выберите лампу (индикаторную или лампу подсветки АФ), которая будет загораться во время видеозаписи, и будет ли лампа мигать или гореть постоянно.

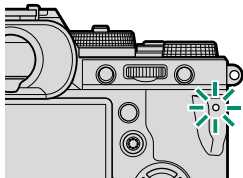

Индикатор

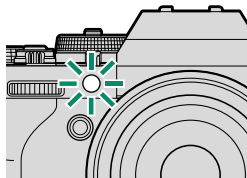

Вспомогательная
подсветка АФ

Опция	Описание
ПЕР. ВЫКЛ. ЗАД.	Индикаторная лампа горит во время видеозаписи.
ПЕР. ВЫКЛ. ЗАД.	Индикаторная лампа мигает во время видеозаписи.
ПЕР. ЗАД.	Индикаторная лампа и лампа подсветки АФ горят во время видеозаписи.
ПЕР. ЗАД. ВЫКЛ.	Лампа подсветки АФ горит во время видеозаписи.
ПЕР. ЗАД.	Индикаторная лампа и лампа подсветки АФ мигают во время видеозаписи.
ПЕР. ЗАД. ВЫКЛ.	Лампа подсветки АФ мигает во время видеозаписи.
ПЕР. ВЫКЛ. ЗАД. ВЫКЛ.	Индикаторная лампа и лампа подсветки АФ не горят во время видеозаписи.

 ВЫБЕР.ПОЛЬЗ.НАСТР

Параметры те же, что и при фотосъемке, но настройки регулируются отдельно ( 115).

 РЕД/СОХР.ПОЛ.НАСТР

Параметры те же, что и при фотосъемке, но настройки регулируются отдельно ( 116).

  БЕСПРОВ.СВЯЗЬ

Этот пункт также имеется в меню фотосъемки ( 149).

НАСТРОЙКИ КАЧЕСТВА ИЗОБРАЖЕНИЯ (запись видео)

Отрегулируйте настройки качества изображения для видеосъемки.

Для отображения настроек качества изображения нажмите **MENU/OK** на дисплее съемки и выберите вкладку **IQ** (**НАСТРОЙКИ КАЧЕСТВА ИЗОБРАЖЕНИЯ**).

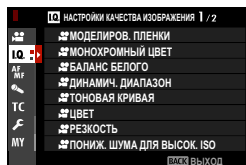

Доступные параметры различаются в зависимости от выбранного режима съемки.

МОДЕЛИРОВ. ПЛЕНКИ

Выберите эффект моделирования пленки для видеозаписи.

Опция	Описание
PROVIA/СТАНДАРТНЫЙ	См. «ИМИТАЦИЯ. ПЛЕНКИ» (📖 104).
Velvia/ЯРКИЙ	
ASTIA/СЛАБАЯ	
CLASSIC CHROME	
PRO Neg. Hi	
PRO Neg. Std	
КЛАССИЧЕСКИЙ Негатив	
ETERNA/КИНО	
ETERNA BLEACH BYPASS	
ACROS	
МОНОХРОМНЫЙ	
СЕПИЯ	

МОНОХРОМНЫЙ ЦВЕТ





Параметры те же, что и при фотосъемке, но настройки регулируются отдельно ( 106).









БАЛАНС БЕЛОГО

Параметры те же, что и при фотосъемке, но настройки регулируются отдельно ( 107).

ДИНАМИЧ. ДИАПАЗОН

Выберите динамический диапазон для видеозаписи.

Опция	Описание
 100%	См. «ДИНАМИЧ. ДИАПАЗОН» ( 111).
 200%	
 400%	

-  **АВТО** (автоматическое управление динамическим диапазоном) недоступно во время записи видео.
-  **200%** доступно при чувствительности от ISO 320 до ISO 12800,
-  **400%** доступно при чувствительности от ISO 640 до 12800.
- Этот пункт доступен, когда      выбрано для  **НАСТРОЙКИ ВИДЕО > ЗАПИСЬ F-Log/HLG.**

ТОНОВАЯ КРИВАЯ

Параметры те же, что и при фотосъемке, но настройки регулируются отдельно ( 112).

ЦВЕТ

Параметры те же, что и при фотосъемке, но настройки регулируются отдельно ( 113).

РЕЗКОСТЬ

Параметры те же, что и при фотосъемке, но настройки регулируются отдельно ( 113).

Пониж. шума для высок. ISO

Параметры те же, что и при фотосъемке, но настройки регулируются отдельно ( 113).

4K Межкадровый NR

Выберите **ВКЛ**, чтобы включить межкадровое подавление шума.

Опции	
ВКЛ	ОТКЛ
	<ul style="list-style-type: none">Межкадровое подавление шума доступно, только когда частота кадров 29.97P или ниже выбрана при размере кадра 4K или DCI.«Двоение изображения» может возникать при перемещении объектов или при перемещении фотокамеры во время съемки.

КОРР.ПЕРИФ.ОСВЕЩ.

Выберите **ВКЛ**, чтобы включить коррекцию периферийного освещения во время видеозаписи.

Опции	
ВКЛ	ОТКЛ
<p> • Если выбрано ВКЛ, когда объектив, не передающий данные в фотокамеру, установлен с помощью адаптера FUJIFILM M (приобретается отдельно), настройка периферийного освещения производится в соответствии со значением, выбранным для НАСТРОЙКИ КАЧЕСТВА ИЗОБРАЖЕНИЯ > НАСТРОЙКА АДАПТЕРА > КОРР.ПЕРИФ.ОСВЕЩ. в меню съемки (📖 119).</p> <p>• Выберите ОТКЛ, если на видеороликах, записанных с использованием этого параметра, заметны полосы.</p>	

НАСТРОЙКА АДАПТЕРА

Этот пункт также имеется в меню фотосъемки (📖 118). Изменения в одном пункте применяются к другому.

НАСТРОЙКА AF/MF (запись видео)

Отрегулируйте настройки фокусировки для видеосъемки.

Чтобы отобразить настройки фокусировки, нажмите **MENU/OK** на дисплее съемки и выберите вкладку **AF/MF** (**НАСТРОЙКА AF/MF**).

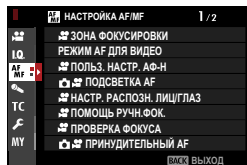

Доступные параметры различаются в зависимости от выбранного режима съемки.

ЗОНА ФОКУСИРОВКИ

Параметры те же, что и при фотосъемке, но настройки регулируются отдельно (120).

РЕЖИМ AF ДЛЯ ВИДЕО

Выберите, каким образом фотокамера выбирает точку фокусировки для записи видео.

Опция	Описание
МУЛЬТИ	Автоматический выбор точки фокусировки.
ПО КАДРУ	Фотокамера фокусируется на объекте в выбранной зоне фокусировки.

ПОЛЬЗ. НАСТР. АФ-Н

Настройте параметры слежения за фокусом для видеозаписи в режиме фокусировки С.

ЧУВСТВИТЕЛЬНОСТЬ ТРЕКИНГА

Выберите время ожидания фотокамеры перед переключением фокуса, когда объект появляется в зоне фокусировки позади текущего объекта или перед ним. См. «ЧУВСТВИТЕЛЬНОСТЬ ТРЕКИНГА» (📖 123).

Опции				
0	1	2	3	4

- Чем выше значение, тем больше фотокамере нужно времени для изменения фокуса при попытке переключения объектов.
- Чем меньше значение, тем вероятнее, что фотокамера переключит фокус с объекта на другие объекты в зоне фокусировки.

СКОРОСТЬ АФ

Настройте скорость реакции автофокусировки. Выберите более высокие значения для более быстрого отклика, более низкие значения для более медленного отклика.

Опции										
-5	-4	-3	-2	-1	0	+1	+2	+3	+4	+5

ПОДСВЕТКА АФ

Этот пункт также имеется в меню фотосъемки (📖 127). Изменения в одном пункте применяются к другому.

НАСТР. РАСПОЗН. ЛИЦ/ГЛАЗ

Включите или отключите функцию распознавания лиц при видеозаписи.

Опция	Описание
РАСПОЗНАВАНИЕ ЛИЦ ВКЛ.	См. «НАСТР. РАСПОЗН. ЛИЦ/ГЛАЗ» (📖 128).
ОТКЛ	Интеллектуальная функция определения лица и приоритет глаз выключены.

 Если функция распознавания лиц включена, фотокамера будет фокусироваться в режиме непрерывной АФ даже при выборе однократной АФ (S) с помощью селектора режима фокусировки. Функция распознавания лиц недоступна в ручном режиме фокусировки.

ПОМОЩЬ РУЧН.ФОК.

Выберите способ отображения фокусировки в режиме ручной фокусировки.

Опция	Описание
СТАНДАРТ	Фокусировка отображается нормально (усиление фокусировки недоступно).
ВЫДЕЛ.ПИК ФОКУСА	Фотокамера выделяет высококонтрастные контуры. Выберите цвет и максимальный уровень.

ПРОВЕРКА ФОКУСА

Параметры те же, что и при фотосъемке, но настройки регулируются отдельно ( 131).

ПРИНУДИТЕЛЬНЫЙ АФ

Этот пункт также имеется в меню фотосъемки ( 132). Изменения в одном пункте применяются к другому.

ШКАЛА ГЛУБ. ПОЛЯ РЕЗКОСТИ





Этот пункт также имеется в меню фотосъемки ( 132). Изменения в одном пункте применяются к другому.

ОГРАНИЧИТЕЛЬ ДИАП. АФ

Этот пункт также имеется в меню фотосъемки ( 133). Изменения в одном пункте применяются к другому.

РЕЖИМ СЕНСОРНОГО ЭКРАНА

Выберите операции съемки, выполняемые с помощью элементов сенсорного управления.

Режим	Описание
 СЪЕМКА ПО КАСАНИЮ	Вместо нажатия кнопки спуска затвора можно коснуться объекта съемки на дисплее, чтобы настроить фокусировку и начать запись. Во время записи можно коснуться дисплея для фокусировки, как описано ниже. <i>Чтобы закончить запись, нажмите кнопку затвора.</i>
 АФ	При касании дисплея фотокамера фокусируется в выбранной точке. <i>Нажмите кнопку затвора, чтобы начать или завершить запись.</i> <ul style="list-style-type: none">• В режиме фокусировки S (AF-S) можно выполнить повторную фокусировку в любое время, коснувшись объекта на дисплее.• В режиме фокусировки C (AF-C) фотокамера будет непрерывно регулировать фокусировку в соответствии с изменением расстояния до объекта в точке, выбранной путем касания экрана.• В режиме ручной фокусировки (MF) фотокамера будет фокусироваться с использованием автофокусировки при касании дисплея; во время записи можно коснуться дисплея еще раз, чтобы переместить зону фокусировки в новое место.
 ОБЛАСТЬ	Коснитесь, чтобы определить положение зоны фокусировки. <i>Нажмите кнопку затвора, чтобы начать или завершить запись.</i> <ul style="list-style-type: none">• В режиме фокусировки S (AF-S) можно изменить положение зоны фокусировки в любое время, коснувшись объекта на дисплее. Чтобы сфокусироваться, используйте кнопку, которой присвоена функция АФ ВКЛ.• В режиме фокусировки C (AF-C) фотокамера будет непрерывно регулировать фокусировку в соответствии с изменением расстояния до объекта в точке, выбранной путем касания экрана.• В режиме ручной фокусировки (MF) можно коснуться дисплея, чтобы поместить зону фокусировки на объект съемки.
 ВЫКЛ	Сенсорные элементы управления отключены.

- 
 Чтобы отключить сенсорные элементы управления и скрыть индикатор режима сенсорного экрана, выберите **ОТКЛ** для **НАСТРОЙКА КНОПОК / ДИСКОВ > НАСТР. СЕНСОРНОГО ЭКРАНА > НАСТР. СЕНСОРНОГО ЭКР.**
- Этот пункт также имеется в меню фотосъемки (📖 134). Изменения в одном пункте применяются к другому.

Сенсорные элементы управления для увеличения при фокусировке

Во время увеличения при фокусировке используются различные сенсорные элементы управления (проверка фокусировки включена).

Центральная зона

При касании центра дисплея выполняются операции, перечисленные ниже.

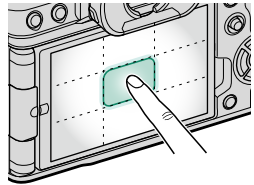

Режим сенсорного экрана	Запись видео
СЪЕМКА ПО КАСАНИЮ	AF-S: АФ
	MF: Мгновенный АФ
АФ	AF-S: АФ
	MF: Мгновенный АФ
ОБЛАСТЬ	AF-S: АФ
	MF: Мгновенный АФ
ВЫКЛ	AF-S/MF: ВЫКЛ

Другие зоны

При касании других зон выполняется просто прокрутка дисплея, будь то во время фотосъемки или видеозаписи, и независимо от параметра, выбранного для режима сенсорного экрана.

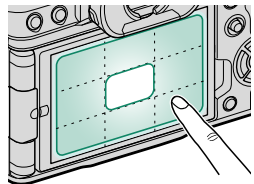

БЛОКИРОВКА ПРОВЕРКИ ФОКУСА

Выберите, будет ли действовать увеличение при фокусировке после начала записи видео.

Опции	
ВКЛ	ОТКЛ

НАСТРОЙКА ЗВУКА (запись видео)

Отрегулируйте настройки для звука, записываемого во время видеосъемки.

Чтобы отобразить настройки фокусировки, нажмите **MENU/OK** на дисплее съемки и выберите вкладку **ЗВУК** (НАСТРОЙКА ЗВУКА).

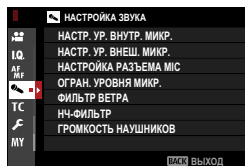

Доступные параметры различаются в зависимости от выбранного режима съемки.

НАСТР. УР. ВНУТР. МИКР.

Настройте уровень записи для встроенного микрофона.

Опция	Описание
АВТО	Фотокамера автоматически регулирует уровень записи.
РУЧНОЙ	Настройте уровень записи вручную. Нажмите селектор вправо, чтобы выбрать один из 25 уровней записи.
ОТКЛ	Выключите встроенный микрофон.

НАСТР. УР. ВНЕШ. МИКР.

Настройте уровень записи для внешних микрофонов.

Опция	Описание
АВТО	Фотокамера автоматически регулирует уровень записи.
РУЧНОЙ	Настройте уровень записи вручную. Нажмите селектор вправо, чтобы выбрать один из 25 уровней записи.
ОТКЛ	Запись с использованием внешних микрофонов отключена.

НАСТРОЙКА РАЗЪЕМА МИК.

Укажите тип оборудования, подключенного к разъему для микрофона.

Опция	Описание
МИКРОФОН	Выберите этот параметр для прямого подключения к внешнему микрофону.
ЛИНИЯ	Выберите этот параметр для внешних аудиоустройств, подключенных через линейный выход.

ОГРАН. УРОВНЯ МИКР.

Уменьшает искажения, вызванные входными сигналами, превышающими предельные значения аудиосхем микрофона.

Опции	
ВКЛ	ОТКЛ

ФИЛЬТР ВЕТРА

Выберите, будет ли включаться функция подавления шума ветра во время видеозаписи.

Опции	
ВКЛ	ОТКЛ

НЧ-ФИЛЬТР

Выберите, будет ли во время видеозаписи включаться низкочастотный фильтр для снижения низкочастотного шума.

Опции	
ВКЛ	ОТКЛ

ГРОМКОСТЬ НАУШНИКОВ

Отрегулируйте громкость наушников.

Опция	Описание
0	Не выводить на наушники.
1—10	Выберите уровень громкости от 1 до 10.

НАСТРОЙКА ТАЙМКОДА (запись видео)

Настройте параметры отображения временного кода (час, минута, секунда и номер кадра) для видеозаписи.

Чтобы отобразить настройки фокусировки, нажмите **MENU/OK** на дисплее съемки и выберите вкладку **TC** (НАСТРОЙКА ТАЙМКОДА).

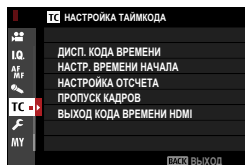

 Доступные параметры различаются в зависимости от выбранного режима съемки.

ДИСП. КОДА ВРЕМЕНИ

Выберите **ВКЛ**, чтобы временные коды отображались во время записи и воспроизведения видео.

Опции	
ВКЛ	ОТКЛ

НАСТР. ВРЕМЕНИ НАЧАЛА

Выберите время начала временного кода.

Опция	Описание
РУЧНОЙ ВВОД	Выделите этот параметр и нажмите селектор вправо, чтобы выбрать время начала вручную.
ТЕКУЩЕЕ ВРЕМЯ	Установите время начала на текущее время.
СБРОС	Установите время начала на 00:00:00.

НАСТРОЙКА ОТСЧЕТА

Выберите, будет ли отсчет времени выполняться непрерывно или только во время видеозаписи.

Опция	Описание
ЗАПУСК ЗАПИСИ	Время отсчитывается только во время видеозаписи.
СВОБОДНЫЙ ЗАПУСК	Время отсчитывается непрерывно.

ПРОПУСК КАДРОВ

При частоте кадров **59.94P** и **29.97P** будет постепенно накапливаться разница между временным кодом (измеряемым в секундах) и фактическим временем записи (измеряемым в долях секунды). Выберите, будет ли фотокамера пропускать кадры по мере необходимости, чтобы синхронизировать время записи в соответствии с временным кодом.

Опция	Описание
ВКЛ	При необходимости фотокамера пропускает кадры, чтобы поддерживать строгое соответствие между временным кодом и фактическим временем записи.
ОТКЛ	Кадры не пропускаются.

- Отображение временного кода зависит от выбранного параметра.

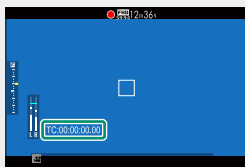

TC:00:00:00.00

ВКЛ

TC:00:00:00.00

ОТКЛ

- При выборе частоты кадров **23.98P** пропуск кадров не выполняется.

ВЫХОД КОДА ВРЕМЕНИ HDMI

Выберите, будут ли временные коды выводиться на HDMI-устройства.

Опции	
ВКЛ	ОТКЛ

Воспроизведение и меню просмотра

7

Дисплей воспроизведения

В данном разделе перечислены индикаторы, которые могут быть отображены во время воспроизведения.

❗ Для наглядности дисплеи отображаются со всеми горящими индикаторами.

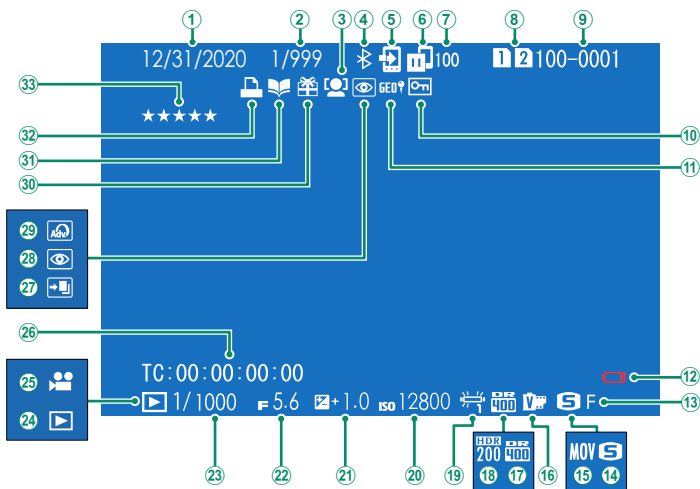

① Дата и время	42, 44, 207	⑱ HDR	91
② Индикатор номера кадра		⑲ Баланс белого	107
③ Индикатор обнаружения лица	128	⑳ Чувствительность	80
④ ВКЛ/ВЫКЛ Bluetooth	237	㉑ Коррекция экспозиции	83
⑤ Порядок перед. изобр.	198	㉒ Диафрагма	60, 65, 66
⑥ Состояние передачи изображения ...	237, 286	㉓ Скорость затвора	60, 62, 66
⑦ Количество кадров, выбранных для загрузки	198	㉔ Индикатор режима просмотра	49
⑧ Гнездо карты памяти	185	㉕ Значок видео	56
⑨ Номер кадра	233	㉖ Временной код	177
⑩ Защищенное изображение	192	㉗ HDR изображение	91
⑪ Данные о местоположении	243, 287	㉘ Индикатор удаления эффекта красных глаз	150, 194
⑫ Уров. заряда батареи	41	㉙ Расширенный фильтр	95
⑬ Качество изобр.	103	⑳ Подарок	49
⑭ Размер изобр.	102	㉑ Индикатор помощи фотоальбома	200
⑮ Формат пленки	154	㉒ Индикатор печати DPOF	202
⑯ Моделирование пленки	104	㉓ Оценка	196
⑰ Динамич. диапазон	111		

Кнопка DISP/BACK

Кнопка **DISP/BACK** управляет отображением индикаторов во время воспроизведения.

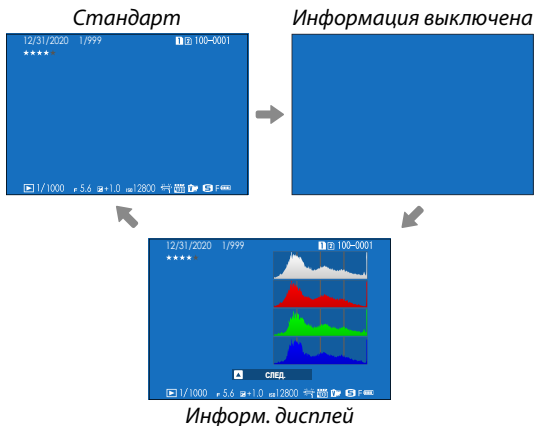
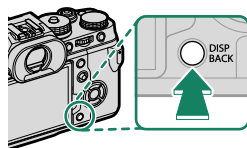

Просмотр информации о фотосъемке

Информация о фотосъемке изменяется при каждом нажатии селектора вверх.

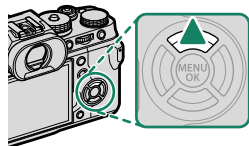
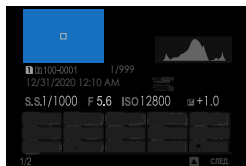
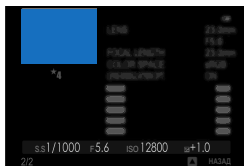
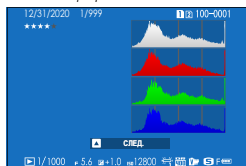
*Основные данные**Информ. дисплей 1**Информ. дисплей 3**Информ. дисплей 2***Увеличение в точке фокусировки**

Нажмите на центр заднего диска управления, чтобы увеличить точку фокусировки. Нажмите повторно для возврата к полнокадровому просмотру.

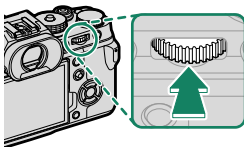

Просмотр фотографий

Прочтите этот раздел для получения информации о масштабировании воспроизведения и многокадровом воспроизведении.

Используйте задний диск управления для перехода от полнокадрового воспроизведения к масштабированию воспроизведения или многокадровому воспроизведению.

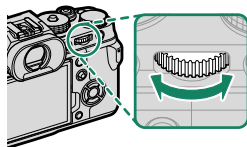

Полнокадровое воспроизведение



Многокадровое воспроизведение



Просмотр девяти кадров



Просмотр сотни кадров

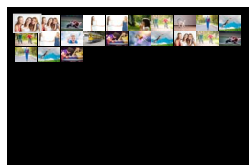

Увеличение при воспроизведении



Среднее увеличение



Максимальное увеличение



Увеличение при воспроизведении

Поверните задний диск управления вправо для увеличения текущего снимка, влево для уменьшения. Для выхода из режима масштабирования нажмите **DISP/BACK**, **MENU/OK** или центр заднего диска управления.

- Максимальный коэффициент масштабирования изменяется в зависимости от опции, выбранной для **НАСТРОЙКИ КАЧЕСТВА ИЗОБРАЖЕНИЯ > РАЗМЕР ИЗОБР.**
- Увеличение при просмотре недоступно, если отображаются кадрированные копии или копии с измененным размером, сохраненные с размером **640**.

Прокрутите

При увеличении масштаба снимка, для просмотра участков изображения, которые не помещаются на дисплее в данный момент, можно использовать селектор.



Окно навигации

Многокадровый просмотр

Чтобы изменить число отображаемых кадров, поверните задний диск управления влево, когда снимок отображается в полнокадровом режиме.

- Используйте селектор для выделения изображений и нажмите **MENU/OK**, чтобы просмотреть выделенное изображение в полнокадровом режиме.
- В девяти- и стокадровом режимах просмотра нажмите селектор вверх или вниз для просмотра других снимков.

Меню просмотра

Отрегулируйте настройки воспроизведения.

Меню просмотра отображается при нажатии кнопки **MENU/OK** в режиме воспроизведения.

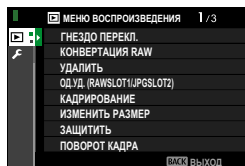

ГНЕЗДО ПЕРЕКЛ.

Выберите карту памяти, с которой будут воспроизводиться изображения.

Если вставлены две карты памяти, нажмите и удерживайте кнопку , чтобы выбрать карту памяти для воспроизведения.

КОНВЕРТАЦИЯ RAW

Даже если у вас нет компьютера, вы можете использовать фотокамеру для изменения RAW-изображений и сохранения их в других форматах.

Сохранение RAW-изображений в другом формате

- 1 Отобразите снимок в формате RAW.
- 2 Выделите **КОНВЕРТАЦИЯ RAW** в меню просмотра.
- 3 Нажмите **MENU/OK**.
Отобразится список настроек.



- 4 Нажмите селектор вверх или вниз, чтобы выделить настройку.
- 5 Нажмите селектор вправо для отображения параметров.

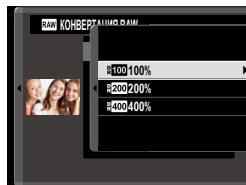

- 6 Нажмите селектор вверх или вниз, чтобы выделить нужный параметр.
- 7 Нажмите **MENU/OK** для выбора выделенного параметра. Появится список настроек, показанный в шаге 3. Повторите шаги 4–7, чтобы отрегулировать дополнительные настройки.
- 8 Нажмите кнопку **Q**.
Отобразится копия для предварительного просмотра.
- 9 Нажмите **MENU/OK**.
Копия будет сохранена.

 Параметры конвертации RAW также можно отобразить, нажав кнопку **Q**, когда RAW-изображения отображаются в режиме просмотра.

При преобразовании изображений из формата RAW в другой формат можно отрегулировать следующие параметры:

Настройка	Описание
СЪЕМКА В УСЛ.БЛИКОВ	Создайте копию с использованием настроек, действовавших в момент съемки кадра.
ТИП ФАЙЛА	Выберите формат файла.
РАЗМЕР ИЗОБР.	Выберите размер изображения.
КАЧЕСТВО ИЗОБР.	Отрегулируйте качество изображения.
PUSH/PULL-ОБРАБОТКА	Настройте экспозицию.
ДИНАМИЧ. ДИАПАЗОН	Усиление деталей в светлых зонах для получения естественного контраста.
ПРИОРИТЕТ ДИАПАЗОНА D	Уменьшение потери деталей в засвеченных и затененных местах для получения эффекта естественности при фотографировании высококонтрастных сюжетов.
МОДЕЛИРОВ. ПЛЕНКИ	Моделирование эффектов использования пленок различных типов.
МОНОХРОМНЫЙ ЦВЕТ	Добавьте теплый или холодный оттенок в монохромные изображения.
ЭФФЕКТ ЗЕРНИСТОСТИ	Добавьте эффект зернистости фотопленки.
ЭФФЕКТ ЦВЕТОХРОМ	Увеличьте диапазон оттенков, доступных для рендеринга цветов, которые обычно имеют высокую насыщенность, например, красные, желтые и зеленые.
ЦВЕТ ХРОМ FX СИНИЙ	Увеличьте диапазон тонов, доступных для рендеринга синего.
БАЛАНС БЕЛОГО	Настройка баланса белого.
СДВИГ БАЛАН. БЕЛОГО	Тонкая настройка баланса белого.
ТОНОВАЯ КРИВАЯ	Настройка светлых и темных участков снимка.
ЦВЕТ	Настройте цветовую плотность.
РЕЗКОСТЬ	Усиление резкости или смягчение контуров.
ПОНИЖ. ШУМА ДЛЯ ВЫСОК. ISO	Обработка копии для снижения пятнистости.
ЧЕТКОСТЬ	Увеличьте четкость.
ОПТИМ.МОДУЛ.СВЕТА	Улучшите четкость с помощью регулировки дифракции и небольшой потери фокусировки на периферии объектива.
ЦВЕТ.ПРОСТР.	Выбор цветового пространства для цветовоспроизведения.
РЕЖИМ HDR	Уменьшение потери деталей в засвеченных и затененных местах.

УДАЛИТЬ

Удалите отдельные снимки, несколько выбранных снимков или все снимки.

 Удаленные изображения не могут быть восстановлены. Защитите важные изображения или скопируйте их на компьютер или другое устройство хранения данных прежде, чем приступить к удалению.

Опция	Описание
КАДР	Удаляйте изображения по одному.
ВЫБРАННЫЕ КАДРЫ	Удалите несколько выбранных изображений.
ВСЕ КАДРЫ	Удалите все незащищенные снимки.

КАДР

- 1 Выберите **КАДР** для **УДАЛИТЬ** в меню просмотра.
- 2 Нажимайте селектор влево или вправо для пролистывания снимков и нажимайте **MENU/OK** для удаления.

-  • Диалоговое окно подтверждения не отображается перед удалением снимков; убедитесь, что выбран правильный снимок прежде чем нажать **MENU/OK**.
- Другие снимки можно удалить, нажав кнопку **MENU/OK**. Нажмите мультиселектор влево или вправо для просмотра снимков и нажмите **MENU/OK** для удаления.

ВЫБРАННЫЕ КАДРЫ

- 1 Выберите **ВЫБРАННЫЕ КАДРЫ** для **УДАЛИТЬ** в меню просмотра.
- 2 Выделите снимки и нажмите **MENU/OK** для выбора.
 - Выбранные снимки обозначены флажками (☑).
 - Чтобы отменить выбор выделенного снимка, нажмите **MENU/OK** еще раз.
- 3 После завершения операции нажмите **DISP/BACK**, чтобы отобразить диалоговое окно подтверждения.
- 4 Выделите **ДА** и нажмите **MENU/OK**, чтобы удалить выбранные изображения.



Снимки, которые включены в фотоальбомы или очереди печати, помечены символом **■**.

ВСЕ КАДРЫ

- 1 Выберите **ВСЕ КАДРЫ** для **УДАЛИТЬ** в меню просмотра.
- 2 Отобразится окно подтверждения; выделите **ДА** и нажмите **MENU/OK**, чтобы удалить все незащищенные снимки.



- Нажатие **DISP/BACK** отменяет удаление; учтите, что снимки, удаленные до нажатия этой кнопки, не могут быть восстановлены.
- Если появляется сообщение о том, что выбранные снимки являются частью задания печати DPOF, нажмите **MENU/OK** для удаления этих снимков.

ОД.УД. (RAW SLOT 1 / JPEG SLOT 2)

При фотосъемке со значением **RAW / JPEG**, выбранным для **НАСТР. СОХР. ДАННЫХ** > **НАСТР. РАЗЪЕМА КАРТЫ**, создается две копии. Выберите, будет ли при удалении RAW-изображения также удаляться JPEG-копия.

Опция	Описание
ВКЛ	При удалении RAW-изображения с карты, вставленной в разъем 1, также удаляется JPEG-копия с карты, вставленной в разъем 2.
ОТКЛ	При удалении RAW-изображения с карты, вставленной в разъем 1, JPEG-копия, хранящаяся на карте, вставленной в разъем 2, не удаляется.

КАДРИРОВАНИЕ

Создайте копию текущего снимка с измененным размером.

- 1 Отобразите нужную фотографию.
- 2 Выберите **КАДРИРОВАНИЕ** в меню просмотра.
- 3 Используйте задний диск управления для увеличения или уменьшения масштаба и нажимайте селекторную кнопку вверх, вниз, влево или вправо для прокрутки изображения до тех пор, пока на дисплее не будет отображаться нужная его часть.
- 4 Нажмите **MENU/OK** для отображения диалогового окна подтверждения.
- 5 Снова нажмите **MENU/OK**, чтобы сохранить обрезанную копию в отдельном файле.



- Чем выше коэффициент масштабирования, тем меньше количество пикселей в кадрированной копии.
- Если размер окончательной копии будет равен **640**, **ДА** будет отображаться желтым.
- Все копии имеют соотношение сторон 3:2.

ИЗМЕНИТЬ РАЗМЕР

Создайте маленькую копию текущего снимка.

- 1 Отобразите нужную фотографию.
- 2 Выберите **ИЗМЕНИТЬ РАЗМЕР** в меню просмотра.
- 3 Выделите нужный размер и нажмите **MENU/OK**, чтобы открыть диалоговое окно подтверждения.
- 4 Нажмите **MENU/OK** еще раз, чтобы сохранить копию с измененным размером в отдельном файле.





Доступные размеры различаются в зависимости от размера исходного снимка.

ЗАЩИТИТЬ

Служит для защиты снимков от случайного удаления. Выделите одну из перечисленных ниже опций и нажмите **MENU/OK**.

Опция	Описание
КАДР	Защитите выбранные фотографии. Нажимайте селектор влево или вправо для просмотра изображений и нажимайте MENU/OK , чтобы выбирать их или отказаться от выбора. Нажмите DISP/BACK после завершения операции.
ВЫБРАТЬ ВСЕ	Защитите все фотографии.
ВОСТАНОВИТЬ ВСЕ	Снимите защиту со всех фотографий.

 Защищенные изображения будут удалены при форматировании карты памяти.

 Защита изображений, выбранных в настоящий момент для загрузки на сопряженные смартфоны или планшеты, удаляет отметку загрузки.

ПОВОРОТ КАДРА

Поворот снимков.

- 1 Выберите **ВКЛ** для  **НАСТР-КА ДИСПЛЕЯ > АВТОПОВ. ПРОСМ.**.
- 2 Отобразите нужную фотографию.
- 3 Выберите **ПОВОРОТ КАДРА** в меню просмотра.
- 4 Нажмите селектор вниз, чтобы повернуть изображение на 90° по часовой стрелке, и вверх, чтобы повернуть на 90° против часовой стрелки.
- 5 Нажмите **MENU/OK**. Фотография будет автоматически отображаться в выбранной ориентации во время просмотра на фотокамере.



- Защищенные фотографии поворачивать нельзя. Снимите защиту перед поворотом фотографий.
- Фотокамера может не поворачивать фотографии, снятые на других устройствах. Изображения, повернутые на фотокамере, не будут поворачиваться при просмотре на компьютере или на других фотокамерах.
- Снимки, сделанные с помощью опции  **НАСТР-КА ДИСПЛЕЯ > АВТОПОВ. ПРОСМ.** автоматически отображаются в правильной ориентации во время просмотра.

УДАЛ.ЭФ.КРАСН.ГЛАЗ

Служит для удаления эффекта красных глаз с портретов. Фотокамера произведет анализ изображения. При обнаружении эффекта красных глаз фотография будет обработана с созданием копии с уменьшением эффекта красных глаз.

- 1 Отобразите нужную фотографию.
- 2 Выберите **УДАЛ.ЭФ.КРАСН.ГЛАЗ** в меню просмотра.
- 3 Нажмите **MENU/OK**.



- Результаты варьируются в зависимости от сюжета и обнаружения лиц фотокамерой.
- Время обработки изображения зависит от количества обнаруженных лиц.
- Эффект красных глаз нельзя удалить с фотографий, которые уже были обработаны с использованием функции удаления эффекта красных глаз, которые обозначаются символом  во время воспроизведения.
- Функцию удаления эффекта красных глаз нельзя применять к изображениям RAW.

НАСТРОЙКА ГОЛОС. ЗАМЕТОК

Добавьте голосовую заметку к текущей фотографии.

- 1 Выберите **ВКЛ** для **НАСТРОЙКА ГОЛОС. ЗАМЕТОК** в меню воспроизведения.
- 2 Отобразите снимок, к которому хотите добавить звуковую заметку.
- 3 Нажмите и удерживайте центр переднего диска управления, чтобы записать звуковую заметку. Запись заканчивается через 30 с., или когда отпустите диск.



- Новая заметка будет записываться поверх всех имеющихся заметок.
- Голосовые заметки нельзя добавлять к защищенным снимкам.
- Удаление снимка также удаляет заметку.

Воспроизведение голосовых заметок

Снимки с голосовыми заметками во время воспроизведения обозначаются пиктограммой .

- Чтобы воспроизвести заметку, выберите снимок и нажмите центр переднего диска управления.
- Индикатор выполнения будет отображаться во время воспроизведения заметки.
- Громкость можно отрегулировать, нажав **MENU/OK**, чтобы приостановить воспроизведение и вывести на дисплей регулятор громкости. Нажмите селектор вверх или вниз, чтобы отрегулировать громкость, и нажмите **MENU/OK** еще раз, чтобы возобновить воспроизведение. Громкость также можно регулировать с помощью  **НАСТР-КА ЗВУКА > ГРОМК. ВОСП..**

ОЦЕНКА

Оцените фотографии, используя звезды.

- 1 Выберите **ОЦЕНКА** в меню просмотра.
 - 2 Поверните передний диск управления, чтобы выбрать изображение, и задний диск управления, чтобы выбрать оценку от 0 до 5 звездочек («★»).
- Селектор можно использовать вместо переднего диска управления для выбора изображения.
 - Можно также отобразить диалоговое окно оценки путем нажатия кнопки **AEL** при однокадровом, девятикадровом или стокадровом просмотре.
 - Используйте сенсорные элементы управления для увеличения или уменьшения.

КОПИРОВАТЬ

Копирование снимков с карты памяти в первом гнезде на карту памяти во втором гнезде и наоборот.

- 1 Выберите **КОПИРОВАТЬ** в меню просмотра.
- 2 Выделите один из следующих параметров.

Опция	Описание
ГНЕЗДО1 → ГНЕЗДО2	Копирование снимков с карты памяти в первом гнезде на карту памяти во втором гнезде.
ГНЕЗДО2 → ГНЕЗДО1	Копирование снимков с карты памяти во втором гнезде на карту памяти в первом гнезде.

- 3 Нажмите селектор вправо.
- 4 Выделите одну из перечисленных ниже опций и нажмите **MENU/OK**.

Опция	Описание
КАДР	Скопируйте выбранные фотографии. Нажимайте селектор влево или вправо для просмотра изображений и нажимайте MENU/OK , чтобы скопировать текущий снимок.
ВСЕ КАДРЫ	Скопируйте все фотографии.

- ❗ Копирование прекращается, когда полностью заполняется карта памяти, на которую производится копирование.
- Если вы попытаетесь скопировать файл размером более 4 Гб на карту памяти емкостью 32 Гб или меньше, копирование будет прервано, а файл не будет скопирован.

КОМ. ПЕРЕД. ИЗОБРАЖЕНИЯ

Выберите фотографии для загрузки на сопряженный смартфон или планшет.

- 1 Выберите **КОМ. ПЕРЕД. ИЗОБРАЖЕНИЯ > ВЫБРАТЬ РАМКИ** в меню воспроизведения.
- 2 Выделите снимки и нажмите **MENU/OK**, чтобы выбрать или отменить выбор. Повторяйте до тех пор, пока не будут выбраны все нужные фотографии.
- 3 Нажмите **DISP/BACK**, чтобы выйти в режим просмотра.

 Если **ВКЛ** выбрано для **НАСТРОЙКА СОЕДИНЕНИЯ > НАСТРОЙКИ Bluetooth > ВКЛ/ВЫКЛ Bluetooth** и **АВТ. ПЕРЕДАЧА ИЗОБРАЖЕНИЯ**, загрузка начнется вскоре после выхода в режим просмотра или выключения фотокамеры.

-  • Последовательности передачи изображений могут содержать не более 999 снимков.
- Следующее нельзя выбрать для загрузки:
 - Защищенные снимки
 - Видеоролики
 - Изображения в формате RAW
 - «Подарочные» снимки (снимки, сделанные другими фотокамерами)
 - Если выбран параметр **ПОРЯД. ПЕРЕД./СОПР.** для **НАСТРОЙКА СОЕДИНЕНИЯ > ОБЩИЕ НАСТРОЙКИ > НАСТРОЙКА КНОПКИ**, диалоговое окно **КОМ. ПЕРЕД. ИЗОБРАЖЕНИЯ** можно отобразить нажатием кнопки **Fn1**.
 - Чтобы удалить отметку загрузки со всех снимков в текущей последовательности, выберите **КОМ. ПЕРЕД. ИЗОБРАЖЕНИЯ > СБРОСИТЬ КОМАНДУ**.
 - Если **ВКЛ** выбрано для **НАСТРОЙКА СОЕДИНЕНИЯ > НАСТРОЙКИ Bluetooth > АВТ. ПЕРЕДАЧА ИЗОБРАЖЕНИЯ**, фотографии будут автоматически помечаться для загрузки по мере съемки.

БЕСПРОВОДНАЯ СВЯЗЬ

Подключите к смартфонам с новейшей версией приложения FUJIFILM Camera Remote. После этого с помощью смартфона можно выполнять следующие операции:

- Удаленное управление фотокамерой и удаление снимков
- Получение снимков, загруженных с фотокамеры
- Просмотр снимков на фотокамере и загрузка выбранных снимков
- Загрузка данных о местоположении на фотокамеру



Для загрузки и получения другой информации посетите:
http://app.fujifilm-dsc.com/en/camera_remote/

СЛАЙД ШОУ

Просматривайте снимки в автоматическом режиме слайд-шоу. Нажмите **MENU/OK**, чтобы начать, и нажмите селектор вправо или влево, чтобы пропустить вперед или назад. В любой момент во время показа слайдов нажмите **DISP/BACK** для просмотра справки на дисплее. Слайд-шоу можно закончить в любой момент нажатием кнопки **MENU/OK**.



Во время слайд-шоу фотокамера не отключается автоматически.

ПОМОЩЬ ФОТОАЛЬБ.

Создавайте альбомы из любимых фотографий.

Создание фотоальбома

1 Выберите **НОВЫЙ АЛЬБОМ** для  **МЕНЮ ВОСПРОИЗВЕДЕНИЯ > ПОМОЩЬ ФОТОАЛЬБ..**

2 Просмотрите снимки и нажмите селектор вверх для выбора изображения или отмены выбора. Нажмите **MENU/OK**, чтобы выйти, когда создание альбома завершено.



- Для фотоальбомов нельзя выбирать ни фотографии размером **640** или меньше, ни видеофрагменты.
- Первое выбранное изображение будет помещено на обложку. Другое изображение можно выбрать в любое время.

3 Выделите **ЗАВЕРШИТЬ ФОТОАЛЬБОМ** и нажмите **MENU/OK** (для выбора всех снимков в альбоме выберите **ВЫБРАТЬ ВСЕ**). Новый альбом будет добавлен к списку в меню помощи фотоальбома.



- Фотоальбомы могут содержать до 300 изображений.
- Фотоальбомы, не содержащие снимков, автоматически удаляются.

Просмотр фотоальбомов

Выделите альбом в меню помощи фотоальбома и нажмите **MENU/OK**, чтобы открыть альбом, затем нажимайте селектор влево или вправо для пролистывания и просмотра изображений.

Редактирование и удаление фотоальбомов

Откройте альбом и нажмите **MENU/OK**. На дисплее появятся перечисленные ниже опции; выбрав нужную опцию, следуйте инструкциям на экране.

- **РЕДАКТИРОВАТЬ:** Редактируйте альбом, как описано в разделе «Создание фотоальбома».
- **СТЕРЕТЬ:** Удалить фотоальбом.

АВТОСОХР. НА ПК

Загружайте изображения с фотокамеры на компьютер с новейшей версией приложения FUJIFILM PC AutoSave (имейте в виду, что вы сначала должны установить по и сконфигурировать компьютер в качестве места назначения для изображений, скопированных с фотокамеры).



Для загрузки и получения другой информации посетите:
http://app.fujifilm-dsc.com/en/pc_autosave/

РАСПЕЧАТАТЬ (DPOF)

Создайте цифровой «порядок печати» для DPOF-совместимых принтеров.

- 1 Выберите **МЕНЮ ВОСПРОИЗВЕДЕНИЯ > РАСПЕЧАТАТЬ (DPOF)**.
- 2 Выберите **С ДАТОЙ** для печати даты записи на фотографиях, **БЕЗ ДАТЫ** для печати снимков без дат или **ВОССТАНОВИТЬ ВСЕ** для удаления всех снимков из порядка печати перед тем, как продолжить.
- 3 Отобразите фотографию, которую Вы хотите поместить в задание печати или убрать из него.
- 4 Нажмите селектор вверх или вниз для выбора количества копий (до 99).

Чтобы удалить фотографию из задания печати, нажимайте селектор вниз до тех пор, пока количество экземпляров не будет равно 0.

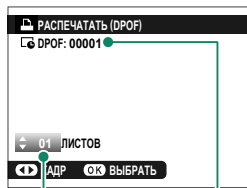

Общее количество фотографий для печати

Количество копий

Повторите шаги 3–4 для завершения создания задания печати.

- 5 Общее количество снимков отображается на экране. Нажмите **MENU/OK**, чтобы выйти из этого режима.

- Снимки текущего задания печати при просмотре помечены значком .
- Задания на печать могут содержать не более 999 изображений с одной карты памяти.
- Если вставлена карта памяти, содержащая порядок печати, созданный другой фотокамерой, Вам необходимо удалить порядок до создания, как описано выше.

ПЕЧАТЬ ПРИНТЕРА instax

Для печати снимков на дополнительных принтерах Fujifilm instax SHARE сначала выберите **НАСТРОЙКА СОЕДИНЕНИЯ > НАСТ.ПОДК.ПРИНТ.instax** и введите название принтера instax SHARE (SSID) и пароль, а затем следуйте нижеуказанным шагам.

- 1 Включите принтер.
- 2 Выберите **МЕНЮ ВОСПРОИЗВЕДЕНИЯ > ПЕЧАТЬ ПРИНТЕРА instax**. Фотокамера подключится к принтеру.

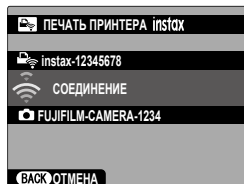

- 3 Используйте селектор для отображения снимка, который необходимо напечатать, а затем нажмите **MENU/OK**. Снимок будет послан на принтер и печать начнется.

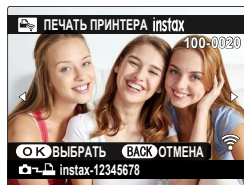

- Фотографии, снятые другими фотокамерами, распечатаны не будут.
- Распечатанная область меньше, чем видимая на ЖК-мониторе область.
- Дисплей может иметь разный вид в зависимости от подключенного принтера.

СООТНОШЕНИЕ

Выберите формат изображения, используемый для отображения фотографий на устройствах высокой четкости (HD) (этот параметр доступен только при подключении HDMI-кабеля).

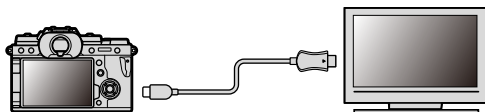

Опции

16:9

3:2

 Выберите **16:9** для полноэкранного отображения фотографий с соотношением сторон **16:9**. Фотографии будут отображаться в полноэкранном режиме с обрезанными верхней и нижней частями.

Меню настройки

8

ПОЛЬЗОВАТЕЛЬСКИЕ НАСТРОЙКИ

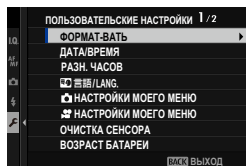

Отрегулируйте основные настройки фотокамеры.

Чтобы получить доступ к основным настройкам фотокамеры, нажмите **MENU/OK**, выберите вкладку  (**НАСТРОЙКА**) и выберите **ПОЛЬЗОВАТЕЛЬСКИЕ НАСТРОЙКИ**.



ФОРМАТ-ВАТЬ

Для форматирования карты памяти:

- 1 Выберите  **ПОЛЬЗОВАТЕЛЬСКИЕ НАСТРОЙКИ** > **ФОРМАТ-ВАТЬ** во вкладке  (**НАСТРОЙКА**).
- 2 Выделите гнездо, в котором находится карта памяти, которую следует отформатировать, и нажмите **MENU/OK**.
- 3 Откроется диалоговое окно подтверждения. Чтобы отформатировать карту памяти, выделите **ДА** и нажмите **MENU/OK**.



Чтобы выйти без форматирования карты памяти, выберите **ОТМЕНА** или нажмите **DISP/BACK**.

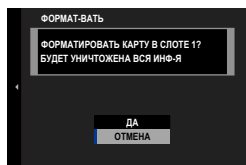



- При форматировании карты памяти все данные, включая защищенные фотографии, будут удалены. Обязательно скопируйте важные файлы на компьютер или другое устройство хранения данных.
- Не открывайте крышку отсека батареи в процессе форматирования.



Меню форматирования также можно отобразить, нажав на центральную часть заднего диска управления, пока удерживается нажатой кнопка .

ДАТА/ВРЕМЯ



Чтобы установить часы фотокамеры:



- 1 Выберите  **ПОЛЬЗОВАТЕЛЬСКИЕ НАСТРОЙКИ** > **ДАТА/ВРЕМЯ** во вкладке  (**НАСТРОЙКА**).
- 2 Нажимайте селектор влево или вправо для выбора года, месяца, дня, часа или минуты и нажимайте вверх или вниз, чтобы их изменить. Чтобы изменить порядок отображения года, месяца и дня, выделите формат даты и нажмите селектор вверх или вниз.
- 3 Нажмите **MENU/OK**, чтобы настроить часы.



РАЗН. ЧАСОВ

Во время путешествия пользуйтесь этой опцией для мгновенного переключения часов фотокамеры со времени Вашего часового пояса на местное время в месте Вашего пребывания. Чтобы указать разницу во времени между местным и домашним часовым поясом:

- 1 Выделите  **МЕСТНОЕ** и нажмите **MENU/OK**.
- 2 Воспользуйтесь селектором, чтобы выбрать разницу во времени между местным часовым поясом и часовым поясом у Вас дома. Нажмите **MENU/OK** после завершения настроек.

Чтобы настроить часы фотокамеры на местное время, выделите  **МЕСТНОЕ** и нажмите **MENU/OK**. Чтобы установить часы на время Вашего домашнего часового пояса, выберите  **ДОМ**.

Опции	
 МЕСТНОЕ	 ДОМ

 При выборе  **МЕСТНОЕ** в течение трех секунд после включения фотокамеры будет отображаться  желтым.

言語/LANG.

Выберите язык.

НАСТРОЙКИ МОЕГО МЕНЮ

Отредактируйте пункты, перечисленные во вкладке **MY (МОЕ МЕНЮ)**, персонализированном пользовательском меню часто используемых параметров меню фотосъемки.



НАСТРОЙКИ МОЕГО МЕНЮ

Отредактируйте пункты, перечисленные во вкладке **MY (МОЕ МЕНЮ)**, персонализированном пользовательском меню часто используемых параметров меню видеосъемки.

ОЧИСТКА СЕНСОРА

Удаление пыли с сенсора изображения фотокамеры.

Опция	Описание
ДА	Очистите сенсор незамедлительно.
ВО ВКЛЮЧ. СОСТОЯНИИ	Очистка сенсора будет выполнена, когда фотокамера включится.
В ВЫКЛЮЧ. СОСТОЯНИИ	Очистка сенсора будет выполнена при выключении камеры (однако, очистка сенсора не будет выполнена, если камера выключается в режиме воспроизведения).

 Пыль, которую нельзя удалить, используя очистку сенсора, можно удалить при помощи груши ( 316).

ВОЗРАСТ БАТАРЕИ

Проверьте возраст батареи. Возраст выражается числом от 0 до 4. Чем выше число, тем старше батарея.

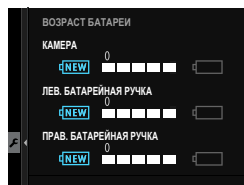

 Чем старше батарея, тем быстрее она теряет заряд. Рекомендуется заменять батареи по мере износа.

ВОССТАНОВИТЬ

Восстановление значений по умолчанию для параметров меню съемки или меню установки параметров.

- 1 Выделите нужный параметр и нажмите **MENU/OK**.

Опция	Описание
СБРОС МЕНЮ ФОТО	Восстановление значений по умолчанию для всех параметров меню фотосъемки, кроме пользовательского баланса белого и групп пользовательских настроек, созданных с помощью РЕД/СОХР.ПОЛ.НАСТР.
СБРОС МЕНЮ ВИДЕО	Восстановление значений по умолчанию для всех параметров меню видеосъемки, кроме пользовательского баланса белого и групп пользовательских настроек, созданных с помощью РЕД/СОХР.ПОЛ.НАСТР.
СБРОС НАСТРОЙКИ	Восстановление значений по умолчанию для всех параметров меню установки параметров, кроме ДАТА/ВРЕМЯ , РАЗН. ЧАСОВ , ИНФО. ОБ АВТОРСКИХ ПРАВАХ и относящихся к подключению параметров меню НАСТРОЙКА СОЕДИНЕНИЯ .

- 2 Откроется диалоговое окно подтверждения; выделите **ДА** и нажмите **MENU/OK**.

НОРМАТИВНЫЙ

Чтобы просмотреть электронные копии номера модели изделия и другие сертификаты, выберите  **ПОЛЬЗОВАТЕЛЬСКИЕ НАСТРОЙКИ > НОРМАТИВНЫЙ** в меню настройки.

НАСТРОЙКИ ЗВУКА

Внесите изменения в звуки фотокамеры.

Чтобы получить доступ к настройкам звука, нажмите **MENU/OK**, выберите вкладку **⌘** (**НАСТРОЙКА**) и выберите **НАСТР-КА ЗВУКА**.

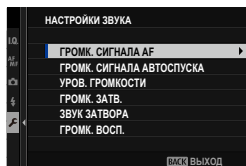

ГРОМК. СИГНАЛА AF

Выберите громкость звукового сигнала, который раздается при фокусировке фотокамеры. Звуковой сигнал можно отключить, выбрав **■ОТКЛ.**

Опции

■●● (высокий)

■●● (средн.)

■●● (низкий)

■ОТКЛ (без звука)

ГРОМК. СИГНАЛА АВТОСПУСКА

Выберите громкость звукового сигнала, который раздается, когда работает автоспуск. Звуковой сигнал можно отключить, выбрав **■ОТКЛ.**

Опции

■●● (высокий)

■●● (средн.)

■●● (низкий)

■ОТКЛ (без звука)

УРОВ. ГРОМКОСТИ

Служит для настройки громкости звуков, издаваемых при использовании органов управления фотокамерой. Выберите **🔊ОТКЛ**, чтобы отключить звуки органов управления.

Опции			
🔊🔊 (высокий)	🔊🔊 (средн.)	🔊 (низкий)	🔊ОТКЛ (без звука)

ГРОМК. ЗАТВ.

Регулируйте громкость звуков, издаваемых электронным затвором. Выберите **🔊ОТКЛ**, чтобы отключить звук затвора.

Опции			
🔊🔊 (высокий)	🔊🔊 (средн.)	🔊 (низкий)	🔊ОТКЛ (без звука)

ЗВУК ЗАТВОРА

Выберите звук, издаваемый электронным затвором.

Опции		
♪ 1 РЕЖИМ 1	♪ 2 РЕЖИМ 2	♪ 3 РЕЖИМ 3

ГРОМК. ВОСП.

Отрегулируйте громкость при воспроизведении видеоклипа.

Опции											
0	1	2	3	4	5	6	7	8	9	10	

НАСТРОЙКИ ЭКРАНА

Внесите необходимые изменения для отображения параметров.

Чтобы получить доступ к настройкам дисплея, нажмите **MENU/OK**, выберите вкладку **☑ (НАСТРОЙКА)** и выберите **НАСТР-КА ДИСПЛЕЯ**.

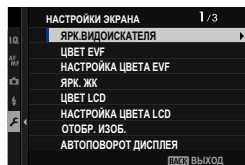

ЯРК.ВИДОИСКАТЕЛЯ

Отрегулируйте яркость дисплея на электронном видоискателе.

Опция	Описание
АВТО	Автоматическая регулировка яркости.
РУЧНОЙ	Отрегулируйте яркость вручную; выберите из значений от -7 до +5.

ЦВЕТ EVF

Отрегулируйте оттенок дисплея на электронном видоискателе.

Опции										
-5	-4	-3	-2	-1	0	+1	+2	+3	+4	+5

НАСТРОЙКА ЦВЕТА EVF

Настройте цвет дисплея в электронном видоискателе.

- 1 Настройте цвета с помощью селектора.

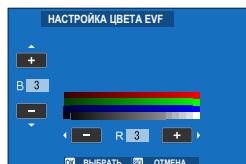

- 2 Нажмите **MENU/OK**.

ЯРК. ЖК

Задайте яркость монитора.

Опции										
-5	-4	-3	-2	-1	0	+1	+2	+3	+4	+5

ЦВЕТ LCD

Отрегулируйте оттенок монитора.

Опции										
-5	-4	-3	-2	-1	0	+1	+2	+3	+4	+5

НАСТРОЙКА ЦВЕТА LCD

Настройте цвет дисплея на ЖК-мониторе.

- 1 Настройте цвета с помощью селектора.
- 2 Нажмите **MENU/OK**.

ОТОБР. ИЗОБ.

Выберите время отображения снимка на экране после съемки.

Опция	Описание
ПОДРЯД	Снимки отображаются до тех пор, пока не будет нажата кнопка MENU/OK или пока не будет нажата кнопка спуска затвора наполовину. Для увеличения активной точки фокусировки нажмите центр заднего диска управления; нажмите еще раз для отмены масштабирования.
1,5 сек	Снимки отображаются в течение выбранного времени или пока кнопка спуска затвора нажата наполовину.
0,5 сек	
ОТКЛ	Снимки не отображаются после съемки.



- Цвета могут слегка отличаться от таковых на окончательном изображении.
- Пятнистость может появляться на фотографиях, снятых с высокой чувствительностью.

АВТОПОВОРОТ ДИСПЛЕЯ

Выберите, будут ли индикаторы в видоискателе и на ЖК-мониторе поворачиваться, чтобы соответствовать ориентации фотокамеры.

Опции	
ВКЛ	ОТКЛ

ПРЕДПРОСМОТР АЭ/ББ

Выберите, будет ли доступен предварительный просмотр экспозиции и/или баланса белого в ручном режиме экспозиции.

Опция	Описание
ПРЕДВ.ПРОСМ. ЭСП./ББ	Включить предварительный просмотр экспозиции и баланса белого.
ПРЕДВ.ПРОСМ.ББ	Только предварительный просмотр баланса белого. Выберите этот параметр в ситуациях, в которых вероятно изменение экспозиции и баланса белого во время съемки, как это может быть в случае, когда используется вспышка с управляющей лампой накаливания.
ОТКЛ	Отключить предварительный просмотр экспозиции и баланса белого. Выберите этот параметр при использовании вспышки или в других случаях, в которых экспозиция может измениться, когда делается снимок.

ИМ. ОПТИЧЕСКОГО ВИД-ТЕЛЯ

Выберите будет ли доступен просмотр эффектов моделирования пленки, баланса белого и других настроек на мониторе.

Опция	Описание
ВКЛ	Эффекты настроек фотокамеры не будут видны на мониторе, но низкоконтрастные тени, освещенные сзади сюжеты и прочие объекты, которые сложно увидеть, будут более заметны. Цвета и тон будут отличаться от цветов и тонов на окончательной фотографии. Однако дисплей будет настроен для показа эффектов настроек монохромного изображения и сепии.
ОТКЛ	Эффекты моделирования пленки, баланса белого и других настроек можно предварительно просмотреть на мониторе.





ПОМОЩНИК ПРОСМОТРА F-Log



Выберите **ВКЛ**, чтобы отобразить предварительный просмотр с тональной коррекцией (эквивалент BT.709) при записи или просмотре видео в формате F-Log.

Опции	
ВКЛ	ОТКЛ

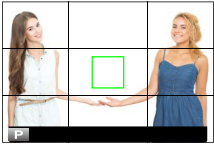
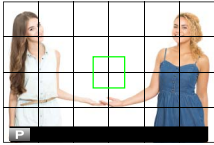
РАМКА КАДРИР.

Выберите сетку кадрирования для режима съемки.

Опция			
	 КОМП. СЕТКА 9	 КОМП. СЕТКА 24	 HD КАДР
Дисплей			
	<i>Помогает составить композицию по «правилу одной трети».</i>	<i>Сетка шесть на четыре.</i>	<i>Кадрируйте снимки HD по шаблону обрезки, отмеченному линиями сверху и снизу изображения.</i>

 Рамки не отображаются при настройках по умолчанию, но их можно отобразить с помощью  **НАСТР-КА ДИСПЛЕЯ > ОТОБР.ПОЛЬЗ. НАСТР** (📖 219).

АВТОПОВ. ПРОСМ.

Выберите **ВКЛ**, чтобы автоматически поворачивать «вертикальные» (в портретной ориентации) снимки при просмотре.

Опции	
ВКЛ	ОТКЛ

ЕДИНИЦЫ ШКАЛЫ ФОКУСИРОВКИ

Выберите единицы измерения, используемые для индикатора расстояния фокусировки.

Опции	
МЕТРЫ	ФУТЫ

БЛОК ДИАФР. ДЛЯ ОБЪЕКТИВА

Выберите, будет ли фотокамера отображать выдержку в виде числа T (используется для видеообъективов) или числа f/ (используется для фотообъективов), когда подключен дополнительный объектив серии FUJINON MKX. Информацию об использовании кинообъективов см. в документации, прилагаемой к объективу.

Опция	Описание
ЗНАЧ. T	Единица измерения выдержки объектива, обычно используемая в кинематографии. Для лучшего расчета экспозиции учитывается коэффициент пропускания объектива.
ЗНАЧ. F	Единица измерения выдержки объектива, обычно используемая в фотографии. Предполагается, что коэффициент пропускания объектива составляет 100 %, что означает, что при одной и той же выдержке возможны различные экспозиции в зависимости от объектива.

НАСТР. ДВОЙНОГО ДИСПЛЕЯ

Выберите индикацию двух окон на двойном дисплее.

Опция	Описание
R:ФОКУС L:РАМКА	Малое окно справа показывает зону фокусировки крупным планом, а большое окно слева показывает весь кадр.
R:РАМКА L:ФОКУС	Малое окно справа показывает весь кадр, а большое окно слева показывает зону фокусировки крупным планом.

ОТОБР.ПОЛЬЗ.НАСТР

Выберите элементы, отображаемые на стандартном дисплее индикаторов (📖 20).

РЕЖИМ БОЛЬШИХ ИНДИК. (EVF)

Выберите **ВКЛ** для отображения больших индикаторов в электронном видоискателе. Отображаемые индикаторы можно выбрать, используя **НАСТР-КА ДИСПЛЕЯ > НАСТР. ОТОБР. БОЛЬШИХ ИНД.**



ОТКЛ



ВКЛ

! Некоторые символы не отображаются, когда **ВКЛ** выбрано для **РЕЖИМ БОЛЬШИХ ИНДИК. (EVF)** (13).

📄 Если функция **РЕЖИМ БОЛЬШИХ ИНДИК.** присвоена функциональной кнопке, эту кнопку можно использовать для переключения **РЕЖИМ БОЛЬШИХ ИНДИК.** между включенным (**ВКЛ**) и выключенным (**ОТКЛ**) состояниями (256).

РЕЖИМ БОЛЬШИХ ИНДИК. (LCD)

Выберите **ВКЛ** для отображения больших индикаторов на ЖК-мониторе. Отображаемые индикаторы можно выбрать, используя **НАСТР-КА ДИСПЛЕЯ > НАСТР. ОТОБР. БОЛЬШИХ ИНД.**



ОТКЛ

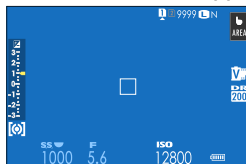

ВКЛ

! Некоторые символы не отображаются, когда **ВКЛ** выбрано для **РЕЖИМ БОЛЬШИХ ИНДИК. (LCD)** (15).

📄 Если функция **РЕЖИМ БОЛЬШИХ ИНДИК.** присвоена функциональной кнопке, эту кнопку можно использовать для переключения **РЕЖИМ БОЛЬШИХ ИНДИК.** между включенным (**ВКЛ**) и выключенным (**ОТКЛ**) состояниями (256).

НАСТР. ОТОБР. БОЛЬШИХ ИНД.

Выберите индикаторы, отображаемые при значении **ВКЛ**, выбранном для **НАСТР-КА ДИСПЛЕЯ > РЕЖИМ БОЛЬШИХ ИНДИК. (EVF)** или **РЕЖИМ БОЛЬШИХ ИНДИК. (LCD)**.

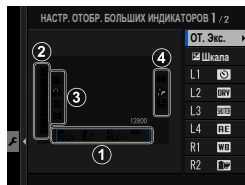

Опция	Описание
① От. Экс.	Выберите элементы, перечисленные в нижней части дисплея. Выбранные элементы обозначены галочками (<input checked="" type="checkbox"/>); чтобы снять выделение, выделите галочки и нажмите MENU/OK .
② Шкала	Выберите ВКЛ , чтобы отобразить индикатор экспозиции.
③ L1, L2, L3, L4	Выберите до четырех больших иконок для отображения на левой стороне экрана.
④ R1, R2, R3, R4	Выберите до четырех больших иконок для отображения на правой стороне экрана.

КОРР. КОНТРАСТНОСТИ ИНФО

Настройка контраста дисплея.

Опция	Описание
ВЫСОКАЯ КОНТРАСТНОСТЬ	Высокий контраст.
СТАНДАРТ	Средний контраст.
НИЗКАЯ КОНТРАСТНОСТЬ	Низкий контраст.
ПОДСВЕТКА ТЕМНОГО ФОНА	Контраст, оптимизированный для тусклого освещения.

ФООН МЕНЮ Q

Выберите **ПРОЗРАЧ.** для прозрачного фона во время фотосъемки.

Опции	
ПРОЗРАЧ.	ЧЕРНЫЙ

ФООН МЕНЮ Q

Выберите **ПРОЗРАЧ.** для прозрачного фона во время видеосъемки.

Опции	
ПРОЗРАЧ.	ЧЕРНЫЙ

НАСТРОЙКА КНОПОК / ДИСКОВ

Параметры доступа к элементам управления фотокамерой.

Чтобы получить доступ к опциям управления, нажмите **MENU/OK**, выберите вкладку  (**НАСТРОЙКА**) и выберите **НАСТРОЙКА КНОПОК / ДИСКОВ**.

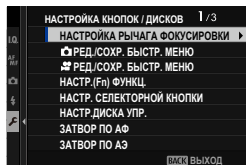

НАСТРОЙКА РЫЧАГА ФОКУСИРОВКИ

Выберите функции, выполняемые ручкой фокусировки (рычаг фокусировки).

Опция	Описание
БЛОКИРОВКА (ВЫКЛ)	Ручка фокусировки не может использоваться во время съемки.
НАЖ.  ДЛЯ РАЗБЛОК.	Нажмите на ручку, чтобы просмотреть отображение точек фокусировки, и наклоните ручку, чтобы выбрать точку фокусировки.
ВКЛ	Наклоните ручку, чтобы просмотреть отображение точек фокусировки и выбрать точку фокусировки.

РЕД./СОХР. БЫСТР. МЕНЮ

Выберите пункты, отображаемые в быстром меню во время фотосъемки ( 252).

РЕД./СОХР. БЫСТР. МЕНЮ

Выберите пункты, отображаемые в быстром меню во время видеосъемки ( 252).

НАСТР.(Fn) ФУНКЦ.

Выберите функции, выполняемые кнопками функций ( 256).

НАСТР. СЕЛЕКТОРНОЙ КНОПКИ

Выберите функции для кнопок вверх, вниз, влево и вправо на селекторе.

Опция	Описание
КНОПКА Fn	Кнопки селектора служат в качестве функциональных кнопок.
ЗОНА ФОКУСИРОВКИ	Кнопки селектора можно использовать для расположения зоны фокусировки.

 Выбор **ЗОНА ФОКУСИРОВКИ** не позволяет Вам получить доступ к функциям, назначенным кнопкам функции.

НАСТР.ДИСКА УПР.

Выберите действия, выполняемые дисками управления.

Опция	Описание
УПР. ПЕР. КОМ. 1	Присвойте настройку выдержки (S.S. (ВЫБОР ПРОГРАММЫ)) или диафрагмы (АПЕРТУРА) ¹ переднему диску управления УПР. ПЕР. КОМ. 1 .
УПР. ПЕР. КОМ. 2	Присвойте настройку выдержки (S.S. (ВЫБОР ПРОГРАММЫ)), диафрагмы (АПЕРТУРА) ¹ , коррекции экспозиции (ЭКСПОКОРРЕКЦИЯ) ² , чувствительности (ISO) ³ или отсутствие действия (НЕТ) элементам управления УПР. ПЕР. КОМ. 2 или УПР. ПЕР. КОМ. 3 .
УПР. ПЕР. КОМ. 3	
УПР. ЗАД. КОМ.	Присвойте настройку выдержки (S.S. (ВЫБОР ПРОГРАММЫ)), диафрагмы (АПЕРТУРА) ¹ , коррекции экспозиции (ЭКСПОКОРРЕКЦИЯ) ² , чувствительности (ISO) ³ или отсутствие действия (НЕТ) заднему диску управления.

1 Диафрагма установлена на **A** (авто) и объектив оборудован кольцом диафрагмы или **КОМАНДА** выбрано для  **НАСТРОЙКА КНОПОК / ДИСКОВ > УСТ. КОЛЬЦА АПЕРТУРЫ (A)**.

2 Диск коррекции экспозиции повернут в положение **C**.

3 Диск регулировки чувствительности повернут в положение **C**.

-  • Доступ к **НАСТР.ДИСКА УПР.** также можно получить, нажав и удерживая центр переднего диска управления.
- Кроме того, можно нажимать на центр переднего диска управления для доступа к настройкам в следующем порядке: **УПР. ПЕР. КОМ. 1**, **УПР. ПЕР. КОМ. 2** и **УПР. ПЕР. КОМ. 3**.

ЗАТВОР ПО АФ

Выберите, будет ли фотокамера фокусироваться, когда спусковая кнопка затвора нажата наполовину.

Опция	Описание
AF-S	<ul style="list-style-type: none"> • ON: Фокусировка блокируется, когда спусковая кнопка затвора нажата наполовину. • OFF: Управление фокусировкой осуществляться не будет, когда спусковая кнопка затвора нажата наполовину.
AF-C	<ul style="list-style-type: none"> • ON: Фотокамера фокусируется, когда кнопка затвора нажата наполовину. • OFF: Управление фокусировкой осуществляться не будет, когда спусковая кнопка затвора нажата наполовину.

ЗАТВОР ПО АЭ

Если выбран параметр **ON**, экспозиция заблокируется, пока кнопка затвора нажата наполовину.

Опция	Описание
AF-S/MF	<ul style="list-style-type: none"> • ON: Экспозиция блокируется, когда кнопка затвора нажата наполовину. • OFF: Экспозиция не блокируется, когда кнопка затвора нажата наполовину.
AF-C	<ul style="list-style-type: none"> • ON: Экспозиция блокируется при нажатии кнопки затвора наполовину. • OFF: Экспозиция не блокируется, когда кнопка затвора нажата наполовину.



Выберите **OFF**, чтобы позволить фотокамере настроить экспозицию перед каждой съемкой в режиме серийной съемки.

СНИМ.БЕЗ ОБЪЕКТИВА

Выберите **ВКЛ** для включения спуска затвора, когда объектив не установлен.

Опции	
ВКЛ	ОТКЛ

СЪЕМКИ БЕЗ КАРТЫ

Выберите, можно ли спустить затвор без карты памяти, вставленной в фотокамеру.

Опция	Описание
ON	Если карта памяти не вставлена, то спуск затвора можно выполнить для проверки функций фотокамеры и съемки, а также можно отобразить меню установки.
OFF	Спуск затвора блокируется, если карта памяти не вставлена, предотвращая случайные потери снимков, сделанных без карты памяти.

ФОКУСИР. КОЛЬЦО

Выберите направление, в котором кольцо фокусировки поворачивается для увеличения расстояния фокусировки.

Опции	
 ПО ЧАС.СТРЕЛ. (по часовой стрелке)	 ПРОТ.ЧАС.СТРЕЛ. (против часовой стрелки)

УПР-ИЕ ФОКУСНЫМ КОЛЬЦОМ

Выберите, как фотокамера будет регулировать фокусировку в ответ на вращение кольца фокусировки.

Опция	Описание
НЕЛИН.	Фокусировка регулируется с той же скоростью, с какой вращается кольцо.
ЛИНЕЙНЫЙ	Фокусировка регулируется линейно в соответствии с величиной вращения кольца, но скорость фокусировки не зависит от скорости вращения кольца.

РЕЖ.БЛОКИР.АЭ/АФ

Этот параметр определяет действия по нажатию кнопки, которой присвоена функция блокировки экспозиции и/или фокусировки.

Опция	Описание
ВКЛ.БЛОК.АЭ/АФ НАЖ	Экспозиция и/или фокусировка будут заблокированы, пока нажата эта кнопка.
ПЕРЕКЛ.БЛОК. АЭ/АФ	Экспозиция и/или фокусировка блокируются при нажатии кнопки и остаются заблокированными до повторного нажатия этой кнопки.

РЕЖИМ БЛОКИРОВКИ АББ

Выберите действие при нажатии функциональных кнопок, которым присвоена функция блокировки автоматического баланса белого (АВБ). Блокировка автоматического баланса белого используется для блокировки баланса белого по значению, измеренному фотокамерой, когда для баланса белого выбрано **АВТО**.

Опция	Описание
ВКЛ АББ ПРИ НАЖАТИИ	Автоматический баланс белого блокируется при нажатии кнопки.
ВКЛ/ВЫКЛ АББ	Нажмите кнопку один раз, чтобы заблокировать автоматический баланс белого, и еще раз, чтобы отменить блокировку.

УСТ. КОЛЬЦА АПЕРТУРЫ (A)

Выберите, можно ли будет использовать передний диск управления для настройки диафрагмы, когда диафрагма установлена на **A** (авто).

Опция	Описание
АВТО	Фотокамера автоматически настраивает диафрагму.
КОМАНДА	Диафрагму можно настроить с помощью переднего диска управления.

НАСТР. ДИАФРАГМЫ

Выберите способ, используемый для настройки диафрагмы при использовании объективов без колец диафрагмы.

Опция	Описание
АВТО+  РУЧНОЙ	Поверните передний диск управления, чтобы выбрать диафрагму. Проверните за минимальную диафрагму, чтобы выбрать A (авто).
АВТО	Диафрагма выбирается автоматически; фотокамера работает в режиме экспозиции P (программная АЭ) или S (АЭ с приоритетом выдержки).
РУЧНОЙ	Поверните передний диск управления, чтобы выбрать диафрагму; фотокамера работает в режиме экспозиции A (АЭ с приоритетом диафрагмы) или M (ручной).

НАСТР. СЕНСОРНОГО ЭКРАНА

Включение или выключение сенсорных элементов управления.

Опция	Описание								
 НАСТР. СЕНСОРНОГО ЭКР.	<ul style="list-style-type: none"> • ВКЛ: Во время съемки ЖК-монитор функционирует как сенсорный экран. • ОТКЛ: Сенсорные элементы управления отключены. 								
 НАСТР. ДВОЙНОГО НАЖАТИЯ	<ul style="list-style-type: none"> • ВКЛ: Коснитесь ЖК-монитора дважды для приближения объекта во время съемки. • ОТКЛ: Сенсорное зуммирование выключено. 								
 ФУНКЦИЯ КАСАНИЯ	<p>Включение или отключение сенсорных функциональных жестов.</p>								
 НАСТР. СЕНСОРНОГО ЭКР.	<ul style="list-style-type: none"> • ВКЛ: Во время просмотра ЖК-монитор функционирует как сенсорный экран. • ОТКЛ: Сенсорные элементы управления отключены. 								
НАСТ. ОБЛ. EVF СЕНС. ЭКР.	<p>Выберите область ЖК-монитора, используемую для сенсорных элементов управления, пока видоискатель активен.</p> <ul style="list-style-type: none"> • Область, используемая для сенсорных элементов управления, можно выбрать из: <table border="0" data-bbox="363 778 927 899"> <tr> <td>- <input type="checkbox"/> (весь экран)</td> <td>- <input type="checkbox"/> (левая половина)</td> </tr> <tr> <td>- <input type="checkbox"/> (правая половина)</td> <td>- <input type="checkbox"/> (верхняя левая четверть)</td> </tr> <tr> <td>- <input type="checkbox"/> (верхняя правая четверть)</td> <td>- <input type="checkbox"/> (нижняя левая четверть)</td> </tr> <tr> <td>- <input type="checkbox"/> (нижняя правая четверть)</td> <td></td> </tr> </table> • Выберите ОТКЛ, чтобы отключить сенсорные элементы управления, пока видоискатель активен. 	- <input type="checkbox"/> (весь экран)	- <input type="checkbox"/> (левая половина)	- <input type="checkbox"/> (правая половина)	- <input type="checkbox"/> (верхняя левая четверть)	- <input type="checkbox"/> (верхняя правая четверть)	- <input type="checkbox"/> (нижняя левая четверть)	- <input type="checkbox"/> (нижняя правая четверть)	
- <input type="checkbox"/> (весь экран)	- <input type="checkbox"/> (левая половина)								
- <input type="checkbox"/> (правая половина)	- <input type="checkbox"/> (верхняя левая четверть)								
- <input type="checkbox"/> (верхняя правая четверть)	- <input type="checkbox"/> (нижняя левая четверть)								
- <input type="checkbox"/> (нижняя правая четверть)									

БЛОК.

Блокировка выбранных элементов управления для предотвращения непреднамеренного управления.

Опция	Описание
НАСТР. БЛОКИР.	Выберите из следующего: <ul style="list-style-type: none"> • РАЗБЛОК.: Сброс параметров блокировки. • ВСЕХ ФУНКЦИЙ: Заблокируйте все элементы управления в списке ВЫБОР ФУНКЦИИ. • ВЫБРАННОЙ ФУНКЦИИ: Заблокируйте только элементы управления, выбранные в списке ВЫБОР ФУНКЦИИ.
ВЫБОР ФУНКЦИИ	Выберите элементы управления, которые блокируются при выборе ВЫБРАННОЙ ФУНКЦИИ для НАСТР. БЛОКИР.

 Элементы управления, выбранные с помощью **ВЫБРАННОЙ ФУНКЦИИ**, можно заблокировать в любой момент во время съемки, нажав и удерживая **MENU/OK**. Чтобы разблокировать элементы управления, нажмите и удерживайте кнопку еще раз.

УПРАВЛЕНИЕ ПИТАНИЕМ

Отрегулируйте настройки управления питанием.

Чтобы получить доступ к настройкам управления питанием, нажмите **MENU/OK**, выберите вкладку **⚙️ (НАСТРОЙКА)** и выберите **УПР-Е ПИТАНИЕМ**.

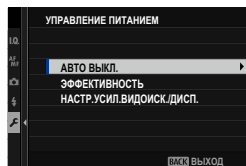

АВТО ВЫКЛ.

Выберите временной интервал, после которого фотокамера автоматически отключится, если не выполняются никакие действия. Чем короче интервал, тем меньше расходуется заряд батареи; если выбрана опция **ОТКЛ**, фотокамеру необходимо выключать вручную.

Опции					
5 МИН	2 МИН	1 МИН.	30 СЕК.	15 СЕК.	ОТКЛ

ЭФФЕКТИВНОСТЬ

Выберите **ФОРСИР.** для улучшения эффективности фокуса и дисплея видеоискателя.

Опция	Описание
ФОРСИР.	Повышение характеристик фокусировки фотокамеры и дисплея видеоискателя. Батарея разряжается быстрее, чем при выборе НОРМАЛ.
НОРМАЛ.	Выберите для стандартной фокусировки, характеристик отображения видеоискателя и ресурса батареи.
ЭКОНОМИЯ	Ограничение характеристик автофокусировки и видеоискателя. Этот параметр повышает ресурс батареи в сравнении с НОРМАЛ.

НАСТР.УСИЛ.ВИДОИСК./ДИСП.

Настройте режим для видеоискателя и ЖК-монитора когда в режиме **ЭФФЕКТИВНОСТЬ** выбран режим **ФОРСИР.**

Опция	Описание
ПРИОР.СЛАБ.ОСВ. ВИДО./ДИСП.	Яркость дисплея регулируется так, чтобы объекты, находящиеся в тени, были лучше видны. Смазывание при движении может вызвать эффект двоения изображения.
ПРИОР.РАЗРЕШ. ВИДОИСК./ДИСП	Разрешение дисплея увеличивается, чтобы подчеркнуть детали изображения.
ПРИОР.ЧАСТ.КАДРОВ ВИДОИСК.	Частота обновления видеоискателя увеличивается, чтобы сгладить движение.

НАСТРОЙКИ СОХРАНЕНИЯ ДАННЫХ

Внесите изменения в настройки управления файлами.

Чтобы получить доступ к настройкам управления файлами, нажмите **MENU/OK**, выберите вкладку **☑ (НАСТРОЙКА)** и выберите **НАСТР.СОХР.ДАННЫХ**.

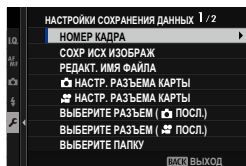

НОМЕР КАДРА

Новые снимки сохраняются в файлах изображений с использованием 4-значного номера файла, который получается прибавлением единицы к последнему использованному номеру файла. Номер файла отображается при просмотре кадров, как показано на рисунке.

Опция **НОМЕР КАДРА** определяет, сбрасывается ли нумерация файлов на 0001, когда вставляется новая карта памяти или форматруется текущая карта памяти.

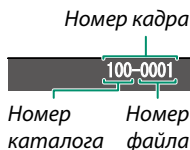

Опция	Описание
Последоват	Нумерация продолжается с последнего использованного номера файла или первого имеющегося номера файла, в зависимости от того, что больше. Выберите эту опцию для уменьшения количества фотографий с одинаковыми именами файлов.
Автосброс	Нумерация сбрасывается на 0001 после форматирования или вставки новой карты памяти.

- Если номер кадра достигает 999-9999, спуск затвора будет заблокирован. Отформатируйте карту памяти после передачи на компьютер снимков, которые хотите сохранить.
- При выборе **☑ ПОЛЬЗОВАТЕЛЬСКИЕ НАСТРОЙКИ > ВОССТАНОВИТЬ** задается **НОМЕР КАДРА** на **Последоват**, но не сбрасывает номер файла.
- Номера фотографий, сделанных другими фотокамерами, могут иметь другую структуру.

СОХР ИСХ ИЗОБРАЖ

Выберите **ВКЛ** для сохранения необработанных копий изображений, снятых с помощью параметра **УДАЛ.ЭФ.КРАСН.ГЛАЗ**.

Опции	
ВКЛ	ОТКЛ

РЕДАКТ. ИМЯ ФАЙЛА

Измените префикс имени файла. Изображения sRGB используют префикс с 4 буквами (по умолчанию «DSCF»), изображения Adobe RGB - префикс с 3 буквами («DSF»), предшествующий символу подчеркивания.

Опция	Префикс по умолчанию	Пример имени файла
sRGB	DSCF	ABCD0001
AdobeRGB	_DSF	_ABC0001

📷 НАСТР. РАЗЪЕМА КАРТЫ

Выберите назначение для карты памяти во втором гнезде.

Опция	Описание
ПОСЛЕДОВАТЕЛЬНОЕ	Карта во втором гнезде используется, только когда заполнена карта памяти в первом гнезде.
КОПИРОВАНИЕ	Каждый снимок записывается дважды, один раз на каждую карту памяти.
RAW / JPEG	RAW-изображения будут сохраняться на карте памяти в первом гнезде, а JPEG-изображения на карте памяти во втором гнезде. Этот параметр вступает в силу только в том случае, когда FINE+RAW или NORMAL+RAW выбрано для 📷 НАСТРОЙКИ КАЧЕСТВА ИЗОБРАЖЕНИЯ > КАЧЕСТВО ИЗОБР.

📷 НАСТР. РАЗЪЕМА КАРТЫ

Выберите назначение для карты памяти во втором гнезде.

Опция	Описание
ПОСЛЕДОВАТЕЛЬНОЕ	Карта во втором гнезде используется, только когда заполнена карта памяти в первом гнезде.
КОПИРОВАНИЕ	Каждый снимок записывается дважды, один раз на каждую карту памяти.

- ⓘ Текущий режим видео применяется к обоим копиям; настройки для резервных копий нельзя изменить отдельно.
- Запись резервной копии может быть недоступна для видеороликов в зависимости от выбранного режима видео.

ВЫБЕРИТЕ РАЗЪЕМ (📷 ПОСЛ.)

Выберите карту, на которую записывается в первую очередь, когда выбрано **ПОСЛЕДОВАТЕЛЬНОЕ** для **📷 НАСТР. РАЗЪЕМА КАРТЫ**.

Опции	
ГНЕЗДО 1	ГНЕЗДО 2

ВЫБЕРИТЕ РАЗЪЕМ (📷 ПОСЛ.)

Выберите карту, на которую записывается в первую очередь, когда выбрано **ПОСЛЕДОВАТЕЛЬНОЕ** для **📷 НАСТР. РАЗЪЕМА КАРТЫ**.

Опции	
ГНЕЗДО 1	ГНЕЗДО 2

ВЫБЕРИТЕ ПАПКУ

Создайте папки и выберите папку, в которую будут сохраняться последующие снимки.

Опция	Описание
ВЫБЕРИТЕ ПАПКУ	Чтобы выбрать папку, в которую будут сохраняться последующие снимки, нажмите селектор вверх или вниз, чтобы выделить существующую папку, и нажмите MENU/OK .
СОЗДАТЬ ПАПКУ	Введите пятизначное имя папки, чтобы создать новую папку, в которую будут сохраняться последующие снимки. Будет создана новая папка, и следующий сделанный снимок и дальнейшие снимки будут сохраняться в этой папке.

ИНФО. ОБ АВТОРСКИХ ПРАВАХ

Информацию об авторских правах, в форме меток Exif, можно добавлять к новым снимкам по мере их съемки. Изменения в информации об авторских правах отражаются только на изображениях, снятых после того, как были сделаны эти изменения.

Опция	Описание
ОТОБР. ИНФО. ОБ АВТ. ПРАВАХ	Просмотр информации об авторских правах.
ВВЕСТИ ИНФО. ОБ АВТОРЕ	Ввод имени создателя.
ВВЕСТИ ИНФО. ОБ АВТ. ПРАВАХ	Ввод имени владельца авторских прав.
УДАЛ. ИНФО. ОБ АВТ. ПРАВАХ	Удаление текущей информации об авторских правах. Это изменение применяется только для изображений, снятых после того, как была выбрана эта опция; информация об авторских правах, записанная с имеющимися изображениями, не меняется.

НАСТРОЙКА СОЕДИНЕНИЯ

Отрегулируйте настройки для подключения к другим устройствам.

Чтобы получить доступ к настройкам соединения, нажмите **MENU/OK**, выберите вкладку  (**НАСТРОЙКА**) и выберите **НАСТРОЙКА СОЕДИНЕНИЯ**.

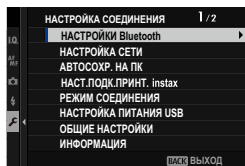

 Для получения дополнительной информации о беспроводных подключениях посетите:
<http://fujifilm-dsc.com/wifi/>

НАСТРОЙКИ Bluetooth

Отрегулируйте настройки Bluetooth.

Опция	Описание
РЕГИСТРАЦИЯ СОПРЯЖЕНИЯ	Выполните сопряжение фотокамеры со смартфоном с работающим приложением FUJIFILM Camera Remote.
ВЫБРАТЬ НАЗН. ДЛЯ СОПРЯЖ.	Выберите соединение из списка устройств, с которыми сопряжена фотокамера, используя РЕГИСТРАЦИЯ СОПРЯЖЕНИЯ . Выберите СОЕДИНЕНИЕ ОТСУТСТВУЕТ для выхода без подключения.
УД. РЕГИСТР. СОПРЯЖЕНИЯ	Удалите информацию о сопряжении для выбранных устройств. Выберите устройство в списке устройств. Выбранное устройство будет также удалено из списка устройств в ВЫБРАТЬ НАЗН. ДЛЯ СОПРЯЖ.
ВКЛ/ВЫКЛ Bluetooth	<ul style="list-style-type: none">• ВКЛ: Фотокамера автоматически устанавливает соединение посредством Bluetooth с сопряженными устройствами при включении.• ОТКЛ: Фотокамера не подключается через Bluetooth.
АВТ. ПЕРЕДАЧА ИЗОБРАЖЕНИЯ	<ul style="list-style-type: none">• ВКЛ: Отметьте фотографии для загрузки по мере их съемки. Фотографии в формате JPEG отмечаются для загрузки по мере съемки.• ОТКЛ: Фотографии не отмечаются для загрузки по мере съемки.
НАСТРОЙКА синхронизации СМАРТФОНА	Выберите, будет ли фотокамера синхронизироваться со временем и/или местоположением, предоставляемым сопряженным смартфоном. <ul style="list-style-type: none">• МЕСТО И ВРЕМЯ: Синхронизировать время и местоположение.• МЕСТО: Синхронизировать местоположение.• ВРЕМЯ: Синхронизировать время.• ВЫКЛЮЧИТЬ: Не синхронизировать.



- Установите последнюю версию приложения FUJIFILM Camera Remote на смартфон или планшет перед тем, как выполнить сопряжение устройства с фотокамерой или загрузить изображения.
- Когда **ВКЛ** выбрано для **ВКЛ/ВЫКЛ Bluetooth** и **АВТ. ПЕРЕДАЧА ИЗОБРАЖЕНИЯ** или имеются изображения, выбранные для загрузки с помощью параметра **КОМ. ПЕРЕД. ИЗОБРАЖЕНИЯ** в меню  (просмотр), загрузка на подключенные устройства начнется вскоре после выхода в режим просмотра или выключения фотокамеры. Параметр **КОМ. ПЕРЕД. ИЗОБРАЖЕНИЯ** также можно использовать для выбора изображений для загрузки, когда параметр **АВТ. ПЕРЕДАЧА ИЗОБРАЖЕНИЯ** отключен.

НАСТРОЙКА СЕТИ

Настройте параметры для подключения к беспроводным сетям.

Опция	Описание
НАСТР. ТОЧКИ БЕСПР. ДОСТ.	<ul style="list-style-type: none">• ПРОСТАЯ УСТАНОВКА: Выполните подключение к точке доступа с помощью простых настроек.• РУЧНАЯ УСТАНОВКА: Выполните регулировку настроек вручную для подключения к беспроводной сети. Выберите сеть из списка (ВЫБОР ИЗ СП.СЕТЕЙ) или введите название вручную (ВВОД SSID).
НАСТР. БЕСПР. IP-АДРЕСА	<ul style="list-style-type: none">• АВТО: IP-адрес назначается автоматически.• РУЧНОЙ: Назначьте IP-адрес вручную. Выберите IP-адрес (IP-АДРЕС), маску сети (МАСКА СЕТИ) и адрес шлюза (АДРЕС ШЛЮЗА) вручную.

АВТОСОХР. НА ПК

Настройте параметры для подключения к компьютерам по беспроводной локальной сети.

Опция	Описание
НАСТР.АВТОСОХР	<p>Выберите способ, используемый для подключения к компьютерам через беспроводную локальную сеть.</p> <ul style="list-style-type: none"> • ПРОСТАЯ УСТАНОВКА: Выполните подключение с помощью WPS. • РУЧНАЯ УСТАНОВКА: Выберите сеть из списка (ВЫБОР ИЗ СП.СЕТЕЙ) или введите название вручную (ВВОД SSID).
УДАЛ. НАЗНАЧ. ПК	Удалите выбранные места назначения.
НАСТР.ПР.СОЕД.	Просмотрите компьютеры, к которым была недавно подключена фотокамера.

НАСТ.ПОДК.ПРИНТ.instax

Позволяет настраивать подключение к дополнительным принтерам Fujifilm instax SHARE.

Имя принтера (SSID) и пароль

Имя принтера (SSID) можно найти в нижней части принтера; пароль по умолчанию — «1111». Если Вы уже выбрали другой пароль для печати со смартфона, то введите его.

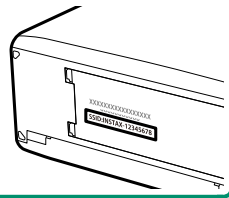



РЕЖИМ СОЕДИНЕНИЯ

Настройте параметры для подключения к внешним устройствам.

Опция	Описание
USB-УСТРОЙСТВО СЧИТЫВАНИЯ КАРТ ПАМЯТИ	При подключении фотокамеры к компьютеру через USB-порт автоматически включается режим передачи данных, позволяющий копировать данные на компьютер. Когда фотокамера не подключена, она работает в нормальном режиме.
АВТОМАТИЧЕСКАЯ СЪЕМКА «НА ПРИВЯЗИ» ПО USB	<p>Фотокамерой можно управлять с помощью компьютеров, гиростабилизаторов, дронов и других устройств, подключенных через USB. Когда внешнее устройство включается, фотокамера автоматически переходит в режим «привязанной съемки» (т. е. дистанционного управления), а когда внешнее устройство выключается или отсоединяется, фотокамера возвращается в обычный режим работы.</p> <ul style="list-style-type: none">• Фотографии можно делать удаленно и автоматически загружать на компьютеры, на которых установлено программное обеспечение Capture One, Adobe® Photoshop® Lightroom® + Tether Plugin или FUJIFILM X Acquire. FUJIFILM X Acquire может также использоваться для сохранения и загрузки настроек фотокамеры.• Удаленная фотосъемка и видеозапись доступны, когда фотокамера подключена к совместимому устройству, такому как гиростабилизатор или дрон. Используйте диск выбора режимов фотокамеры для переключения между фотосъемкой и видеозаписью. Доступные функции зависят от подключенного устройства.
ФИКСИРОВАННАЯ СЪЕМКА «НА ПРИВЯЗИ» ПО USB	Аналогично настройке АВТОМАТИЧЕСКАЯ СЪЕМКА «НА ПРИВЯЗИ» ПО USB , за исключением того, что фотокамера остается в режиме «привязанной съемки» (дистанционное управление), когда внешнее устройство выключено или не подсоединено, что позволяет устройству возобновить управление после восстановления соединения после случайного отсоединения или другого сбоя. При настройках по умолчанию изображения не записываются на карту памяти.

Опция	Описание
ФИКСИРОВАННАЯ БЕСПРОВОДНАЯ СЪЕМКА «НА ПРИВЯЗИ»	Выберите этот параметр для беспроводной удаленной фотосъемки. Выберите сеть с помощью НАСТРОЙКА СОЕДИНЕНИЯ > НАСТРОЙКА СЕТИ .
ПР.RAW USB/ ВОС.РЕЗ.КОП	<p>При подключении фотокамеры к компьютеру через USB-порт автоматически включается режим конвертирования RAW-файлов через USB/резервного копирования. Когда фотокамера не подключена, она работает в нормальном режиме.</p> <ul style="list-style-type: none"> • ПР.RAW USB (требуется FUJIFILM X RAW STUDIO): Использование механизма обработки изображений фотокамеры для быстрого преобразования RAW-файлов в высококачественные JPEG-изображения. • ВОС.РЕЗ.КОП (требуется FUJIFILM X Acquire): Сохранение и загрузка настроек фотокамеры. Мгновенно измените настройки фотокамеры или отправьте настройки на другие фотокамеры того же типа.

 Настройки **УПР-Е ПИТАНИЕМ > АВТО ВЫКЛ.** также применяются во время привязанной съемки. Для предотвращения автоматического выключения фотокамеры выберите **ОТКЛ** для **АВТО ВЫКЛ.**

 Информацию о совместимом компьютерном программном обеспечении см. в разделе «Программное обеспечение для вашей фотокамеры» (📖 304).

НАСТРОЙКА ПИТАНИЯ USB

Выберите, будет ли питание фотокамеры подаваться при подключении к компьютеру или другому устройству через USB-кабель.

Опция	Описание
ВКЛ	Фотокамера получает питание от подключенного устройства, что уменьшает заряд батареи фотокамеры.
ОТКЛ	Фотокамера не получает питание от подключенного устройства.

 Фотокамера не может получать питание от подключений Lightning или от устройств, которые не подают питание. Выберите **ОТКЛ** перед подключением фотокамеры к таким устройствам. Соединение может быть недоступно для передачи данных и т. п., если выбрано **ВКЛ**.

-  • Термин «питание от сети» используется, когда подключенное устройство подает питание на фотокамеру.
- Чтобы батарея фотокамеры заряжалась, когда фотокамера подключена к компьютеру, выберите **ВКЛ** для **НАСТРОЙКА ПИТАНИЯ USB**.

ОБЩИЕ НАСТРОЙКИ

Настройте параметры для подключения к беспроводным сетям.

Опция	Описание
ИМЯ	Выберите имя (ИМЯ) для идентификации фотокамеры в беспроводной сети (фотокамере присвоено уникальное имя по умолчанию).
ИЗМ.РАЗ. ИЗО(СМ) 	Выберите, будет ли изменяться размер изображений для загрузки на смартфоны. Изменение размера относится только к копии, загруженной на смартфон; оригинальный снимок остается неизменным. <ul style="list-style-type: none"> • ВКЛ: Большие изображения изменяются до 3M для загрузки. Рекомендуется эта настройка. • ОТКЛ: Изображения загружаются в исходном размере.
ГЕОТЕГИНГ	Выберите, вставлены ли данные о местоположении, загруженные со смартфона, в фотографии при съемке.
ИНФО О МЕСТОПОЛОЖ	Отображение данных о местоположении, загруженных последними со смартфона.
 НАСТРОЙКА КНОПКИ	Выберите действие, выполняемое функциональными кнопками, которым присвоена функция БЕСПРОВ.СВЯЗЬ . <ul style="list-style-type: none"> • ✳ ПОРЯД. ПЕРЕД./СОПР.: Кнопки могут использоваться для сопряжения и выбора изображений для передачи. • 📶 БЕСПРОВОДНАЯ СВЯЗЬ: Кнопки могут использоваться для беспроводных подключений.

ИНФОРМАЦИЯ

Просмотрите MAC-адрес и Bluetooth-адрес фотокамеры.

СБРОС НАСТР. БЕСПР. СВЯЗИ

Восстановите беспроводные настройки до их значений по умолчанию.

Ярлыки

9

Опции ярлыков

Настройте элементы управления фотокамеры в соответствии со своим стилем или условиями.

Часто используемые опции могут быть добавлены к меню **Q** или пользовательскому «моему» меню или назначены для кнопки **Fn** (функция) для прямого доступа:

Опция ярлыка	Описание	
«Мое меню»	Добавьте часто используемые опции в данное пользовательское меню, которое можно просматривать, нажав MENU/OK и выбрав вкладку MV («МОЕ МЕНЮ»).	247
Меню Q	Меню Q отображается путем нажатия кнопки Q . Используйте меню Q для просмотра или изменения параметров, выбранных для часто используемых пунктов меню.	249
Функциональные кнопки	Используйте функциональные кнопки для прямого доступа к выбранным функциям.	254

МОЕ МЕНЮ

Доступ к индивидуальному меню, состоящему из наиболее часто используемых опций.

Чтобы отобразить опции съемки, нажмите **MENU/OK** на дисплее съемки и выберите вкладку **MY** (**МОЕ МЕНЮ**).

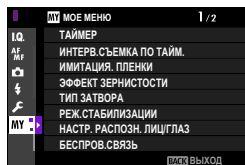

❗ Вкладка **MY** доступна, только если опции предназначены для «МОЕ МЕНЮ».

НАСТРОЙКИ МОЕГО МЕНЮ

Чтобы выбрать пункты, перечисленные во вкладке **MY** (**МОЕ МЕНЮ**):

- 1 В меню настройки выберите **ПОЛЬЗОВАТЕЛЬСКИЕ НАСТРОЙКИ** > **НАСТРОЙКИ МОЕГО МЕНЮ** или **НАСТРОЙКИ МОЕГО МЕНЮ**.

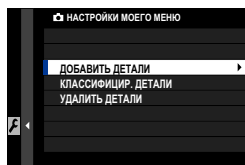

📁 Чтобы изменить порядок пунктов, выберите **КЛАССИФИЦИР. ДЕТАЛИ**.
Чтобы удалить пункты, выберите **УДАЛИТЬ ДЕТАЛИ**.

- 2 Нажмите селектор вверх или вниз, чтобы выделить **ДОБАВИТЬ ДЕТАЛИ**, и нажмите **MENU/OK**. Опции, которые можно добавить к «Моему меню», будут выделены синим цветом.

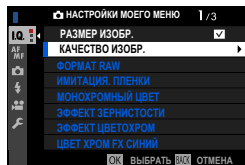

📁 Опции, находящиеся в данный момент в «Моем меню», отмечают галочками.

- 3 Выберите положение элемента и нажмите **MENU/OK**. Элемент будет добавлен в «Мое меню».

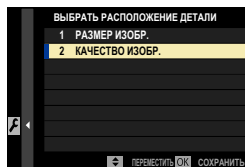

- 4 Нажмите **MENU/OK**, чтобы вернуться к дисплею редактирования.
- 5 Повторяйте шаги 3 и 4, пока все нужные элементы не будут добавлены.



«Мое меню» может содержать до 16 элементов.

Кнопка Q (быстрое меню)

Нажмите **Q** для быстрого доступа к выбранным опциям.

Отображение быстрого меню

При настройках по умолчанию быстрое меню содержит указанные далее элементы:

- Используйте **НАСТРОЙКА КНОПОК / ДИСКОВ > НАСТР.(Fn) ФУНКЦ.**, чтобы выбрать функцию, выполняемую кнопкой **Q** (быстрое меню), или назначить его функцию по умолчанию другим элементам управления (256).
- Чтобы отключить кнопку **Q** (быстрое меню), выберите **НЕТ КАТЕГОРИИ** для **НАСТРОЙКА КНОПОК / ДИСКОВ > НАСТР.(Fn) ФУНКЦ. > НАСТРОЙКА КНОПКИ Q**.

Фотосъемка

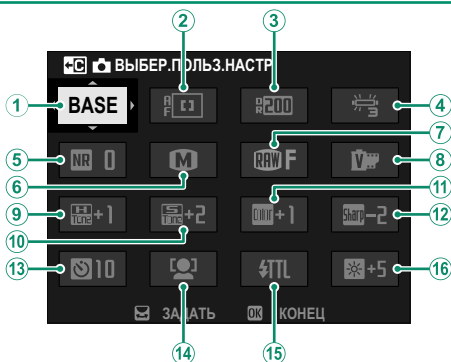

- | | | | |
|---|----------------------------|----|---------------------------|
| 1 | ВЫБЕР.ПОЛЬЗ.НАСТР | 9 | ТОН СВЕТОВ |
| 2 | РЕЖИМ АФ | 10 | ТОН ТЕНЕЙ |
| 3 | ДИНАМИЧ. ДИАПАЗОН | 11 | ЦВЕТ |
| 4 | БАЛАНС БЕЛОГО | 12 | РЕЗКОСТЬ |
| 5 | Пониж. шума для высок. ISO | 13 | ТАЙМЕР |
| 6 | РАЗМЕР ИЗОБР. | 14 | НАСТР. РАСПОЗН. ЛИЦ/ГЛАЗ |
| 7 | КАЧЕСТВО ИЗОБР. | 15 | НАСТРОЙКА ФУНКЦИИ ВСПЫШКИ |
| 8 | МОДЕЛИРОВАНИЕ ПЛЕНКИ | 16 | ЯРК.ВИДОИСК./ЖК |

Быстрое меню отображает опции, выбранные в данный момент для элементов ②–⑯, которые можно изменить, как описано на стр. 252.

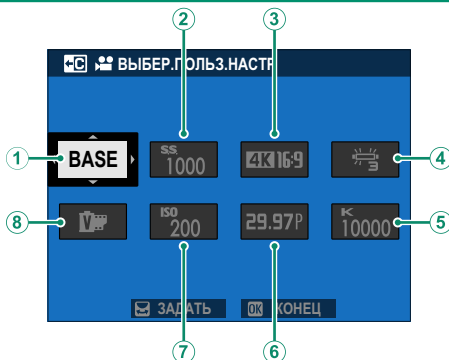

- | | |
|-----------------------------------|---------------------------------|
| ① ВЫБЕР.ПОЛЬЗ.НАСТР | ⑤ МОДЕЛИРОВ. ПЛЕНКИ |
| ② S.S. (ОПТИМИЗ.УПРАВ.ВИДЕО) | ⑥ ISO (ОПТИМИЗ.УПРАВЛ. ВИДЕО) |
| ③ РАЗРЕШ./СОТНОШЕНИЕ СТОРОН ВИДЕО | ⑦ ЧАСТОТА КАДРОВ РЕЖИМА ВИДЕО |
| ④ БАЛАНС БЕЛОГО | ⑧ ББ И ЦВ.ТЕМП. (КОГДА ВЫБР. К) |

Быстрое меню отображает опции, выбранные в данный момент для элементов ②–⑧, которые можно изменить, как описано на стр. 252.

ВЫБЕР.ПОЛЬЗ.НАСТР

Элемент **НАСТРОЙКИ КАЧЕСТВА ИЗОБРАЖЕНИЯ > ВЫБЕР.ПОЛЬЗ.НАСТР** (элемент ①) отображает текущий банк пользовательских настроек:

- **BASE**: Нет выбранного банка пользовательских настроек.
- **C1–C7**: Выберите банк, чтобы отобразить сохраненные настройки с помощью опции **НАСТРОЙКИ КАЧЕСТВА ИЗОБРАЖЕНИЯ > РЕД./СОХР.ПОЛ.НАСТР**.
- **BASE – BASE**: Текущий банк пользовательских настроек.

Просмотр и изменение настроек

- 1 Нажмите **Q**, чтобы отобразить быстрое меню во время съемки.

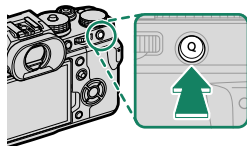

- 2 Воспользуйтесь селектором, чтобы выделить пункты, и поворачивайте задний диск управления, чтобы их изменить.

- Изменения не сохраняются в текущем банке настроек.
- Настройки, которые отличаются от настроек в текущем банке настроек (**C1–C7**), отображаются красным цветом.

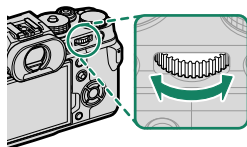
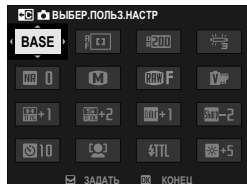

! Во время видеозаписи выдержку можно регулировать с помощью диска регулировки выдержки, а чувствительность – с помощью диска регулировки чувствительности (26).

- 3 Нажмите **Q** для выхода после выполнения настроек.

📄 Быстрое меню также можно редактировать с помощью сенсорных элементов управления.

Редактирование быстрого меню

Чтобы выбрать пункты, отображенные в быстром меню:

- 1 Нажмите и удерживайте кнопку **Q** во время съемки.

 Фотокамера отображает быстрое меню для фотосъемки или видеосъемки в зависимости от положения диска выбора режимов **STILL/MOVIE**.

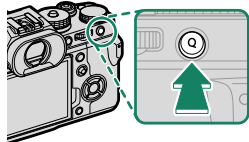

- 2 Отобразится текущее быстрое меню; используйте селектор, чтобы выделить пункт, который хотите изменить, и нажмите **MENU/OK**.
- 3 Выделите элемент, который необходимо изменить и нажмите **MENU/OK**.



Для быстрого меню можно назначить следующее.

 Быстрые меню также можно редактировать с помощью **НАСТРОЙКА КНОПОК / ДИСКОВ > РЕД./СОХР. БЫСТР. МЕНЮ** или **РЕД./СОХР. БЫСТР. МЕНЮ**.

Доступные пункты (фотосъемка)

- РАЗМЕР ИЗОБР.
- КАЧЕСТВО ИЗОБР.
- МОДЕЛИРОВ. ПЛЕНКИ
- ЭФФЕКТ ЗЕРНИСТОСТИ
- ЭФФЕКТ ЦВЕТОХРОМ
- ЦВЕТ ХРОМ FX СИНИЙ
- ДИНАМИЧ. ДИАПАЗОН
- ПРИОРИТЕТ ДИАПАЗОНА D
- БАЛАНС БЕЛОГО
- ББ И ЦВ.ТЕМП. (КОГДА ВЫБР. **К**)
- ТОН СВЕТОВ
- ТОН ТЕНЕЙ
- ЦВЕТ
- РЕЗКОСТЬ
- ЧЕТКОСТЬ
- ПОНИЖ. ШУМА ДЛЯ ВЫСОК. ISO
- ВЫБЕР.ПОЛЬЗ.НАСТР
- РЕЖИМ AF
- ПОЛЬЗ. НАСТР. АФ-Н
- НАСТР. РАСПОЗН. ЛИЦ/ГЛАЗ
- ПОМОЩЬ РУЧН.ФОК.
- РЕЖИМ СЕНСОРНОГО ЭКРАНА
- ТАЙМЕР
- ЭКСПОЗАМЕР
- ТИП ЗАТВОРА
- УМЕНЬШЕНИЕ МЕРЦАНИЯ
- НАСТРОЙКА ФУНКЦИИ ВСПЫШКИ
- КОМПЕНСАЦ.ВСПЫШКИ
- ЯРК.ВИДОИСК./ЖК
- ЦВЕТ EVF/LCD
- НЕТ КАТЕГОРИИ

Доступные пункты (видеосъемка)

- МОДЕЛИРОВ. ПЛЕНКИ
- ДИНАМИЧ. ДИАПАЗОН
- БАЛАНС БЕЛОГО
- ББ И ЦВ.ТЕМП. (КОГДА ВЫБР. **K**)
- ТОН СВЕТОВ
- ТОН ТЕНЕЙ
- ЦВЕТ
- РЕЗКОСТЬ
- ПОНИЖ. ШУМА ДЛЯ ВЫСОК. ISO
- ВЫБЕР.ПОЛЬЗ.НАСТР
- НАСТР. РАСПОЗН. ЛИЦ/ГЛАЗ
- ПОМОЩЬ РУЧН.ФОК.
- РЕЖИМ СЕНСОРНОГО ЭКРАНА
- РАЗРЕШ./СООТНОШЕНИЕ СТОРОН
ВИДЕО
- ЧАСТОТА КАДРОВ РЕЖИМА ВИДЕО
- БИТРЕЙТ В РЕЖ. ВИДЕО
- ВЫСОКОСК. ЗАП. FULL HD
- ФИКС.УВЕЛ.КАДРА ВИДЕО ^{СРОП} 1.29x
-  РЕЖИМ СТАБИЛИЗ. ИЗОБР.
-  УСИЛЕНИЕ СТАБ.ИЗОБР.
- S.S. (ОПТИМИЗ.УПРАВ.ВИДЕО )
- ISO (ОПТИМИЗ.УПРАВЛ.ВИДЕО )
- НАСТР. УР. ВНУТР./ВНЕШ. МИКР.
- ЯРК.ВИДОИСК./ЖК
- ЦВЕТ EVF/LCD
- НЕТ КАТЕГОРИИ



- Выберите **НЕТ КАТЕГОРИИ**, чтобы не назначать никакой параметр для выбранного положения.
- Когда выбирается **ВЫБЕР.ПОЛЬЗ.НАСТР**, текущие настройки показываются в быстром меню при помощи метки **BASE**.

Кнопки Fn (функция)

Назначьте действие, которое будут выполнять функциональные кнопки, для быстрого доступа к выбранной функции.

- Доступ к функциям, назначенным с **T-Fn1** по **T-Fn4**, можно получить, проведя по монитору.
- Сенсорные функциональные жесты по умолчанию выключены. Чтобы включить сенсорные функциональные жесты, выберите **ВКЛ** для **НАСТРОЙКА КНОПОК / ДИСКОВ > НАСТР. СЕНСОРНОГО ЭКРАНА > T-Fn ФУНКЦИЯ КАСАНИЯ**.

Назначения по умолчанию следующие:

Сенсорные функциональные жесты

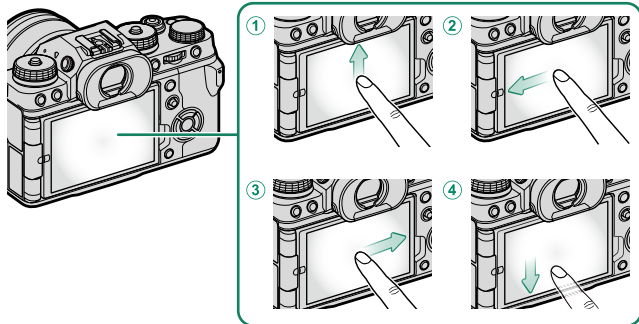

Функциональные кнопки	По умолчанию
① T-Fn1 (провести вверх)	ГИСТОГРАММА
② T-Fn2 (провести влево)	РЕЖИМ СПОРТ. ВИДОИСКАТЕЛЯ
③ T-Fn3 (провести вправо)	РЕЖИМ БОЛЬШИХ ИНДИК.
④ T-Fn4 (провести вниз)	ЭЛЕКТРОННЫЙ УРОВЕНЬ

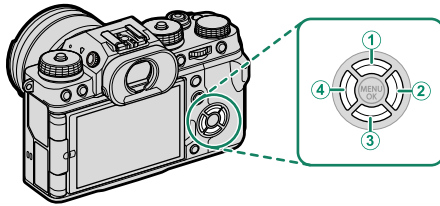
Селектор

Функциональные кнопки	По умолчанию
① Кнопка Fn3	ЭКСПОЗАМЕР
② Кнопка Fn5	БАЛАНС БЕЛОГО
③ Кнопка Fn6	ЭФФЕКТИВНОСТЬ
④ Кнопка Fn4	МОДЕЛИРОВ. ПЛЕНКИ

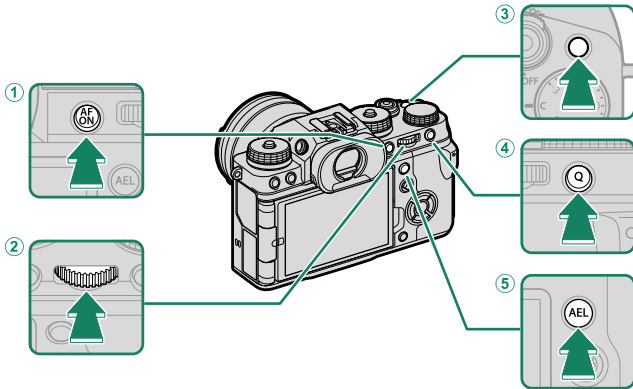
Функциональные кнопки на задней панели фотокамеры

Функциональные кнопки	По умолчанию
① Кнопка AFON	АФ ВКЛ
② Центр заднего диска управления	ПРОВЕРКА ФОКУСА
③ Кнопка Fn1	РАСП. ЛИЦ ВКЛ./ВЫКЛ.
④ Кнопка Q	БЫСТРОЕ МЕНЮ
⑤ Кнопка AEL	ТОЛЬКО БЛОК АЭ

Функциональные кнопки на передней панели фотокамеры

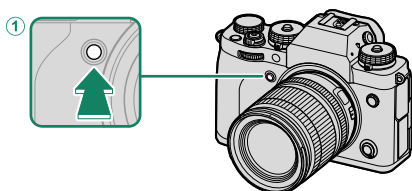

Функциональные кнопки	По умолчанию
① Кнопка Fn2	НАСТРОЙКА ПРИВОДА

Назначение функций для функциональных кнопок

Для того, чтобы назначить функции кнопкам:

- 1 Нажмите и удерживайте кнопку **DISP/BACK** до тех пор, пока не появится меню выбора элемента управления.
- 2 Выделите нужный элемент управления и нажмите **MENU/OK**.
- 3 Выделите любой из следующих параметров и нажмите **MENU/OK** для его назначения выбранному элементу управления.

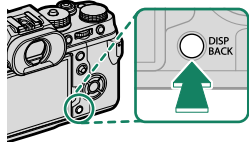

- Функции **ТОЛЬКО БЛОК АЭ, ТОЛЬКО БЛОК АФ, БЛОК АЭ/АФ, АФ ВКЛ** и **ТОЛЬКО БЛОКИРОВКА АББ** нельзя присвоить сенсорным функциональным кнопкам (**T-Fn1 – T-Fn4**).
- Селектору нельзя назначить более одной функции одновременно.
- Назначения кнопок также можно выбрать с помощью **НАСТРОЙКА КНОПОК / ДИСКОВ > НАСТР.(Fn) ФУНКЦ.**

Действия, которые можно присваивать функциональным кнопкам

Выберите из:

- РАЗМЕР ИЗОБР.
- КАЧЕСТВО ИЗОБР.
- RAW
- МОДЕЛИРОВ. ПЛЕНКИ
- ЭФФЕКТ ЗЕРНИСТОСТИ
- ЭФФЕКТ ЦВЕТОХРОМ
- ЦВЕТ ХРОМ FX СИНИЙ
- ДИНАМИЧ. ДИАПАЗОН
- ПРИОРИТЕТ ДИАПАЗОНА D
- БАЛАНС БЕЛОГО
- ЧЕТКОСТЬ
- ВЫБЕР.ПОЛЬЗ.НАСТР
- ЗОНА ФОКУСИРОВКИ
- ПРОВЕРКА ФОКУСА
- РЕЖИМ AF
- ПОЛЬЗ. НАСТР. АФ-Н
- ВЫБОР ЛИЦ  
- РАСП. ЛИЦ ВКЛ./ВЫКЛ.
- ОГРАН. ДИАП. АФ
- БЛОКИРОВКА ПРОВЕРКИ ФОКУСА
- НАСТРОЙКА ПРИВОДА
- РЕЖИМ СПОРТ. ВИДОИСКАТЕЛЯ
- PRE-SHOT  
- ТАЙМЕР
- ЭКСПОЗАМЕР
- ТИП ЗАТВОРА
- УМЕНЬШЕНИЕ МЕРЦАНИЯ
- АВТОНАСТРОЙКА ISO
- РЕЖ.СТАБИЛИЗАЦИИ
- МУЛЬТИЭКСПОЗИЦИЯ
- БЕСПРОВ.СВЯЗЬ
- НАСТРОЙКА ФУНКЦИИ ВСПЫШКИ
- БЛОК TTL
- МОДЕЛИРУЮЩАЯ ПОДСВЕТКА
- ВЫСОКОСК. ЗАП. FULL HD
- ФИКС.УВЕЛ.КАДРА ВИДЕО 
- УСИЛЕНИЕ СТАБ.ИЗОБР. 
- НАСТРОЙКА ФУНКЦИИ «ЗЕБРА»
- НАСТР. УР. ВНУТР./ВНЕШ. МИКР.
- УПРАВЛ.ОПТИМИЗ. ДЛЯ ВИДЕО 
- ПРОСМ.ГЛ.РЕЗК.
- ПРЕДВ.ПРОСМ.ЭКСП./БАЛ.БЕЛ.В РУЧ. РЕЖ.
- ИМ. ОПТИЧЕСКОГО ВИД-ТЕЛЯ
- ГИСТОГРАММА
- ЭЛЕКТРОННЫЙ УРОВЕНЬ
- РЕЖИМ БОЛЬШИХ ИНДИК.
- ПОМОЩНИК ПРОСМОТРА F-Log
- ТОЛЬКО БЛОК АЭ
- ТОЛЬКО БЛОК АФ
- БЛОК АЭ/АФ
- АФ ВКЛ
- ТОЛЬКО БЛОКИРОВКА АББ
- НАСТР. ДИАФРАГМЫ
- НАСТР. БЛОКИР.
- ЭФФЕКТИВНОСТЬ
- АВТ. ПЕРЕДАЧА ИЗОБРАЖЕНИЯ
- ВЫБРАТЬ НАЗН. ДЛЯ СОПРЯЖ.
- ВКЛ./ВЫКЛ Bluetooth
- БЫСТРОЕ МЕНЮ
- ВОСПРОИЗВЕДЕНИЕ
- НЕТ КАТЕГОРИИ (управление отключено)

АФ ВКЛ

Если выбрана опция **АФ ВКЛ**, Вы можете нажать на элемент управления вместо удерживания кнопки затвора, нажатой наполовину.







МОДЕЛИРУЮЩАЯ ПОДСВЕТКА

Если **МОДЕЛИРУЮЩАЯ ПОДСВЕТКА** выбирается, когда установлена совместимая устанавливаемая на башмак вспышка, то можно нажать элемент управления, чтобы вспышка сработала в тестовом режиме и проверить тени и т. п. (моделирующая вспышка).



БЛОК TTL

Если выбран параметр **БЛОК TTL**, Вы можете нажать на элемент управления, чтобы заблокировать вспышку в соответствии с опцией, выбранной для **НАСТРОЙКА ВСПЫШКИ > РЕЖИМ БЛОКА TTL** (📖 151).

ВЫБОР ЛИЦ

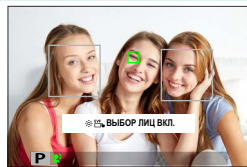
ВЫБОР ЛИЦ   можно включить или отключить, нажав кнопку, которой присвоена функция **ВЫБОР ЛИЦ**  . Включение **ВЫБОР ЛИЦ**   позволяет использовать регулятор фокусировки (ручка фокусировки) или (во время фотосъемки с использованием видоискателя) сенсорных элементов управления (📖 24) для выбора лица, которое будет использоваться для фокусировки.



К следующим функциям можно получить доступ с помощью регулятора фокусировки или во время фотосъемки с помощью видоискателя, когда настройка **ВЫБОР ЛИЦ**   включена:

- Лицо, на которое будет выполняться фокусировка, можно выбрать с помощью регулятора фокусировки. Чтобы переключиться с обнаружения лица на ручной выбор зоны фокусировки, нажмите на центр регулятора фокусировки (ручки фокусировки) (📖 73). Нажмите еще раз, чтобы снова включить функцию обнаружения лица.
- Сенсорный экран (монитор) или регулятор фокусировки можно использовать для выбора лица, на которое будет выполняться фокусировка во время фотосъемки с использованием видоискателя.

Периферийные устройства и дополнительные принадлежности

Объективы

Фотокамеру можно использовать с объективами для байонетного соединения X-mount от FUJIFILM.

Части объектива

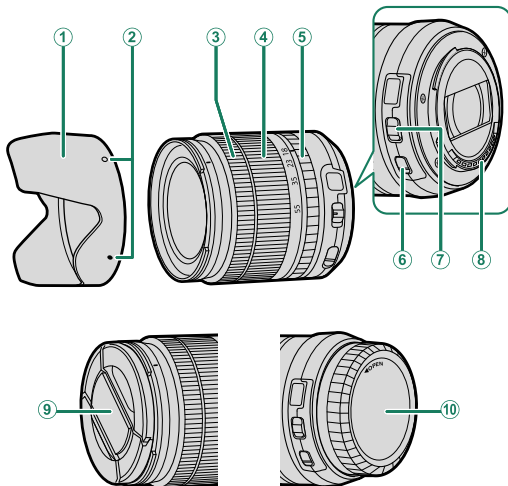

① Бленда объектива

② Метки крепления

③ Фокусирующее кольцо

④ Кольцо масштабирования

⑤ Кольцо диафрагмы

⑥ Переключатель O.I.S.

⑦ Переключатель режима диафрагмы

⑧ Сигнальные контакты объектива

⑨ Передняя крышка объектива

⑩ Задняя крышка объектива

 Объектив XF18-55mmF2.8-4 R LM OIS в данном случае используется только для наглядности.

Снятие крышек объектива

Снимите крышки объектива, как показано на рисунке.

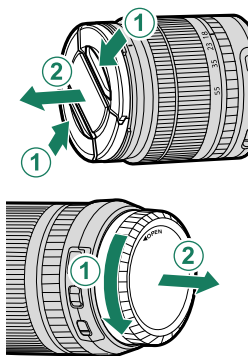

Присоединение бленд объектива

Установленные бленды объектива уменьшают блики и защищают переднюю линзу.

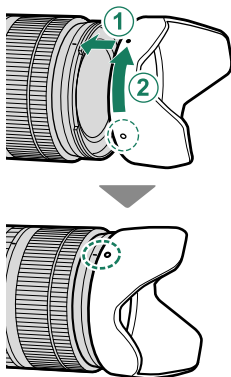

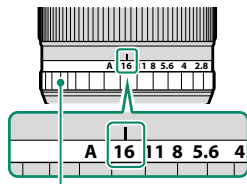

Объективы с кольцами диафрагмы

При настройках, отличных от **A**, вы можете настроить диафрагму, поворачивая кольцо диафрагмы объектива (режимы экспозиции **A** и **M**).



Кольцо диафрагмы



- При выборе **ВКЛ** для **ОПТИМИЗ.УПРАВЛ.ВИДЕО**  кольцо диафрагмы отключается.
- Когда кольцо диафрагмы установлено на **A**, поверните диски управления для регулировки диафрагмы ( 224).

Переключатель режима диафрагмы

Если объектив имеет переключатель режима диафрагмы, диафрагму можно настроить вручную, переместив переключатель в положение  и поворачивая кольцо диафрагмы.

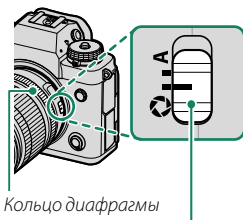

Кольцо диафрагмы

Переключатель режима диафрагмы

Объективы без колец диафрагмы

Метод, используемый для настройки диафрагмы, можно выбрать с помощью **НАСТРОЙКА КНОПОК / ДИСКОВ > НАСТР. ДИАФРАГМЫ**. Если выбран параметр, отличный от **АВТО**, диафрагму можно настроить с помощью переднего диска управления.

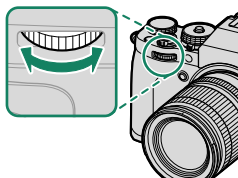

Управление диафрагмой выполняется по умолчанию передним диском управления, но данную функцию можно назначить заднему диску управления с помощью **НАСТРОЙКА КНОПОК / ДИСКОВ > НАСТР. ДИСКА УПР.**

Объективы с O.I.S. Переключатели

Если объектив поддерживает оптическую стабилизацию изображения (O.I.S.), режим стабилизации изображения можно выбрать в меню фотокамеры. Чтобы включить стабилизацию изображения, переведите переключатель O.I.S. в положение **ON**.

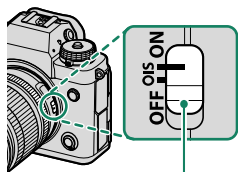

Переключатель O.I.S.

Объективы с ручной фокусировкой

Сдвиньте фокусирующее кольцо вперед, чтобы включить режим автофокусировки.

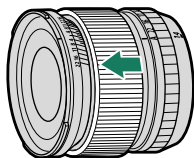

Для ручной фокусировки сдвиньте фокусир. кольцо назад и поверните его, одновременно проверяя результаты на дисплее фотокамеры. Фокусное расстояние и индикаторы глубины резкости могут быть использованы в режиме ручной фокусировки.

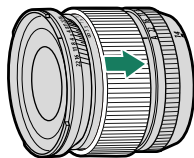

! Имейте в виду, что ручная фокусировка может не быть доступна во всех режимах съемки.

Индикатор глубины резкости

Индикатор глубины резкости показывает приблизительное значение (расстояние спереди и сзади точки фокусировки, которое находится в фокусе). Индикатор отображается в формате пленки.

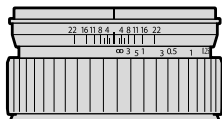

Уход за объективом

- Воспользуйтесь грушей для удаления пыли, затем аккуратно вытрите мягкой, сухой тканью. Оставшиеся пятна можно удалить, аккуратно протерев объектив специальной бумагой для чистки объектива Fujifilm с нанесенным на нее небольшим количеством жидкости для чистки объектива.
- Закройте переднюю и заднюю крышки, когда объектив не используется.

Внешние вспышки

Используйте дополнительные внешние вспышки для съемки со вспышкой. Некоторые вспышки поддерживают высокоскоростную синхронизацию (FP) и могут использоваться с выдержками, которые короче скорости синхронизации вспышки, в то время как другие могут работать как ведущие вспышки, управляющие удаленными вспышками посредством оптического беспроводного управления вспышкой.

 Возможно, не удастся испытать вспышку в некоторых случаях, например, когда отображаются меню фотокамеры.

Удаление эффекта красных глаз

Удаление эффекта красных глаз доступно, если выбран параметр, отличный от **ОТКЛ**, для **[F] НАСТРОЙКА ВСПЫШКИ > УДАЛ.ЭФ.КРАСН.ГЛАЗ** и **РАСПОЗНАВАНИЕ ЛИЦ ВКЛ.** для **[M] НАСТРОЙКА AF/MF > НАСТР. РАСПОЗН. ЛИЦ/ГЛАЗ**. Функция удаления эффекта красных глаз уменьшает проявление «эффекта красных глаз», вызываемого отражением света вспышки от сетчатки глаза объекта.

Выдержка синхронизации вспышки

Вспышка синхронизируется с затвором при выдержке $\frac{1}{250}$ с. или длиннее.

Дополнительные вспышки от Fujifilm

Фотокамеру можно использовать с дополнительными вспышками Fujifilm, устанавливаемыми на башмак.

Вспышки сторонних производителей

Не используйте вспышки сторонних производителей, подающие более 300 В на горячий башмак фотокамеры.

Использование внешней вспышки

Для регулировки настроек вспышки, установленной на горячий башмак или подключенной посредством разъема синхронизации:

1 Подключите вспышку к фотокамере.

2 В режиме съемки выберите **НАСТРОЙКА ФУНКЦИИ ВСПЫШКИ** во вкладке меню  (**НАСТРОЙКА ВСПЫШКИ**). Доступные параметры различаются в зависимости от вспышки.

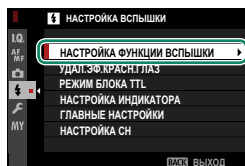

Меню	Описание	
EF-X8	Отображается, когда дополнительная вспышка EF-X8 установлена на горячий башмак и поднята.	268
РАЗЪЕМ СИНХРОНИЗАЦИИ	Отрегулируйте настройки вспышек, подключенных через разъем синхронизации. РАЗЪЕМ СИНХРОНИЗАЦИИ отображается, если EF-X8 опущена или вспышки нет, или на горячий башмак установлена несовместимая вспышка.	270
ВСПЫШКА, МОНТИРУЕМАЯ В БАШМАК	Отображается, когда любая дополнительная вспышка, кроме EF-X8, установлена на горячий башмак и включена.	271
ГЛАВНЫЙ (ОПТИЧЕСКИЙ)	Отображается, если дополнительная вспышка, работающая как ведущая вспышка для оптического беспроводного управления удаленной вспышкой от Fujifilm, подключена и включена.	274

3 Выделите элементы, используя селектор, и поверните задний диск управления, чтобы изменить выделенную настройку.



4 Нажмите **DISP/BACK**, чтобы изменения вступили в силу.

EF-X8

Следующие параметры доступны, когда установлена дополнительная вспышка EF-X8, устанавливаемая на башмак.

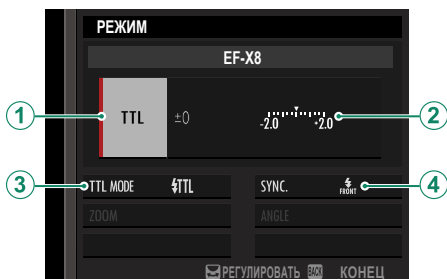

Настройка	Описание
<p>① Режим управления вспышкой</p>	<p>Выберите одну из следующих опций:</p> <ul style="list-style-type: none"> • TTL: Режим TTL. Отрегулируйте коррекцию вспышки (②) и выберите режим вспышки (③). • M: Вспышка срабатывает при выбранном выводе (②), независимо от яркости объекта или настроек фотокамеры. Вывод выражается в долях от полной мощности от $\frac{1}{4}$ до $\frac{1}{64}$. Желаемые результаты могут не быть достигнуты при низких значениях, если они превышают пределы системы управления вспышкой; сделайте пробный снимок и проверьте результат. • ☑ (КОМАНДЕР): Выберите, будет ли использоваться вспышка для управления удаленными синхронизированными вспышками, например, в виде части системы студийной вспышки. • ☑ OFF (ОТКЛ): EF-X8 не срабатывает. Вспышки, подключенные посредством разъема синхронизации, все еще срабатывают при спуске затвора, но их можно отключить, опустив EF-X8 и выключив вспышки в меню настроек вспышки.

Настройка	Описание
<p>② Компенсация вспышки/вывод</p>	<p>Настройте уровень вспышки. Доступные параметры различаются в зависимости от режима управления вспышкой (①).</p>
<p>③ Режим вспышки (TTL)</p>	<p>Выберите режим вспышки для управления вспышкой TTL. Доступные параметры различаются в зависимости от режима съемки (P, S, A или M).</p> <ul style="list-style-type: none"> • ☑ТЛ (АВТОВСПЫШКА): Вспышка срабатывает только при необходимости; уровень вспышки регулируется в соответствии с яркостью объекта. При нажатии кнопки спуска затвора наполовину отображается символ ☑, что означает, что при фотосъемке сработает вспышка. • ☑ТЛ (СТАНДАРТ): Вспышка срабатывает при каждом снимке, если возможно; уровень вспышки регулируется в зависимости от яркости объекта. Вспышка не сработает, если она не заряжена полностью, когда затвор спущен. • ☑ТЛ (МЕДЛЕННАЯ СИНХРОНИЗАЦИЯ): Комбинируйте вспышку с высокими скоростями затвора при съемке портретов на фоне ночного пейзажа. Вспышка не сработает, если она не заряжена полностью, когда затвор спущен.
<p>④ Синхронизация</p>	<p>Выберите, будет ли вспышка срабатывать сразу после открытия затвора (FRONT/1-Я ШТОРКА) или непосредственно перед его закрытием (REAR/2-Я ШТОРКА). 1-Я ШТОРКА рекомендуется в большинстве случаев.</p>

РАЗЪЕМ СИНХРОНИЗАЦИИ

Указанные далее опции доступны, когда подключается несовместимая вспышка или если вспышка подключается через разъем синхронизации или использует только X-контакт на горячем башмаке.

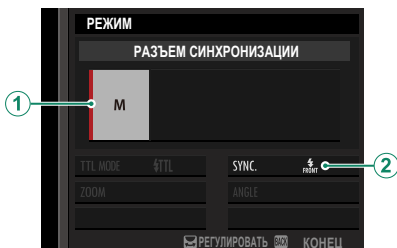

Настройка	Описание
① Режим управления вспышкой	Выберите одну из следующих опций: <ul style="list-style-type: none">• M: Запускающий сигнал передается от контактов X горячего башмака, когда сделан снимок. Выберите выдержку длиннее, чем скорость синхронизации; могут потребоваться даже более длительные выдержки, если устройство использует длительные вспышки или имеет медленное время реагирования.• OFF (ОТКЛ): Запускающий сигнал отключен.
② Синхронизация	Выберите, будет ли вспышка срабатывать сразу после открытия затвора (FRONT/1-Я ШТОРКА) или непосредственно перед его закрытием (REAR/2-Я ШТОРКА). 1-Я ШТОРКА рекомендуется в большинстве случаев.

Разъем синхронизации

Используйте разъем синхронизации для подключения вспышек, для которых требуется кабель синхронизации.

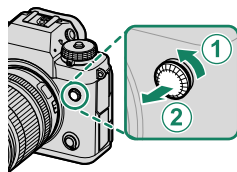

ВСПЫШКА, МОНТИРУЕМАЯ В БАШМАК

Указанные далее опции доступны, когда устанавливается и включается дополнительная устанавливаемая на башмак вспышка.

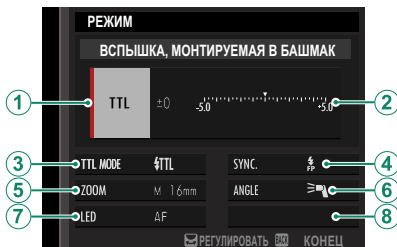

Настройка	Описание
1 Режим управления вспышкой	<p>Режим управления вспышкой, выбранный на вспышке. Это в некоторых случаях можно регулировать с помощью фотокамеры; доступные параметры зависят от вспышки.</p> <ul style="list-style-type: none"> • TTL: Режим TTL. Отрегулируйте коррекцию вспышки (2). • M: Вспышка срабатывает с выбранной мощностью, независимо от яркости объекта или настроек фотокамеры. Мощность в некоторых случаях можно регулировать с фотокамеры (2). • MULTI: Многократная вспышка. Совместимые устанавливаемые на горячий башмак вспышки будут срабатывать несколько раз при съемке каждого кадра. • OFF (откл): Вспышка не срабатывает. Некоторые вспышки можно выключить с помощью фотокамеры.

Настройка	Описание
<p>② Коррекция/ мощность вспышки</p>	<p>Доступные параметры различаются в зависимости от режима управления вспышкой.</p> <ul style="list-style-type: none"> • TTL: Отрегулируйте коррекцию вспышки (полное значение может не быть применимо, если превышены пределы системы управления вспышкой). В случае с EF-X20, EF-20 и EF-42 выбранное значение добавляется к значению, выбранному вспышкой. • M/MULTI: Отрегулируйте мощность вспышки (только совместимые устройства). Выберите из значений, выраженных в долях полной мощности, с 1/4 (режим M) или 1/4 (MULTI) по 1/512 с шагами, эквивалентными 1/3 EV. Желаемые результаты могут не быть достигнуты при низких значениях, если они превышают пределы системы управления вспышкой; сделайте пробный снимок и проверьте результат.
<p>③ Режим вспышки (TTL)</p>	<p>Выберите режим вспышки для управления вспышкой TTL. Доступные параметры различаются в зависимости от режима съемки (P, S, A или M).</p> <ul style="list-style-type: none"> • FLTP (АВТОВСПЫШКА): Вспышка срабатывает только при необходимости; уровень вспышки регулируется в соответствии с яркостью объекта. При нажатии кнопки спуска затвора наполовину отображается символ , что означает, что при фотосъемке сработает вспышка. • FLTL (СТАНДАРТ): Вспышка срабатывает при каждом снимке, если возможно; уровень вспышки регулируется в зависимости от яркости объекта. Вспышка не срабатывает, если она не заряжена полностью, когда затвор спущен. • FLTL (МЕДЛЕННАЯ СИНХРОНИЗАЦИЯ): Комбинируйте вспышку с высокими скоростями затвора при съемке портретов на фоне ночного пейзажа. Вспышка не сработает, если она не заряжена полностью, когда затвор спущен.
<p>④ Синхронизация</p>	<p>Управление синхронизацией вспышки.</p> <ul style="list-style-type: none"> • FRONT (1-Я ШТОРКА): Вспышка срабатывает сразу после открытия затвора (как правило, является наилучшим выбором). • REAR (2-Я ШТОРКА): Вспышка срабатывает непосредственно перед закрытием затвора. • FP (АВТО FP(HSS)): Высокоскоростная синхронизация (только совместимые устройства). Фотокамера автоматически задействует высокоскоростную синхронизацию передней шторки со скоростями затвора, которые превышают скорость синхронизации вспышки. Эквивалентно настройке 1-Я ШТОРКА, когда MULTI выбрано для режима управления вспышкой.

Настройка	Описание
⑤ Масштабирование	Угол освещения (охват вспышки) для устройств, поддерживающих зуммирование вспышки. Некоторые устройства позволяют выполнять регулировки с помощью фотокамеры. Если выбран параметр АВТО , масштабирование будет автоматически регулироваться, чтобы соответствовать охвату фокусного расстояния объектива.
⑥ Освещение	Если устройство поддерживает эту функцию, выберите из следующего: <ul style="list-style-type: none"> •  (ПРИОР. ПИТАНИЯ ВСПЫШКИ): Усиьте диапазон, слегка уменьшив охват. •  (СТАНДАРТ): Охват должен соответствовать углу снимка. •  (ПРИОР. РАВНОМЕР. ПОКРЫТИЯ): Слегка увеличьте охват для более ровного освещения.
⑦ Светодиод	Выберите, каким образом встроенный светодиод работает во время фотосъемки (только совместимые устройства): в виде блика ( / БЛИК), в качестве вспомогательной подсветки АФ (АФ/ПОМОЩЬ АФ) или и как блик, и как вспомогательная подсветка АФ ( / ПОМОЩЬ АФ + БЛИК). Выберите OFF для отключения светодиода во время фотосъемки.
⑦ Количество вспышек *	Выберите количество срабатываний вспышки при каждом нажатии спуска затвора в режиме MULTI .
⑧ Частота *	Выберите частоту, с которой вспышка срабатывает в режиме MULTI .

* Полное значение может не применяться, если превышены пределы системы управления вспышкой.

ГЛАВНЫЙ(ОПТИЧЕСКИЙ)

Опции будут отображаться, если устройство в данный момент работает как ведущая вспышка для оптического беспроводного управления удаленной вспышкой Fujifilm.

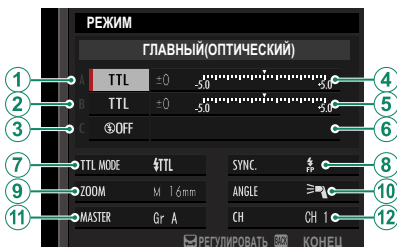

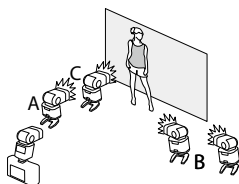

Ведущие и удаленные устройства можно разделить на три группы (А, В и С), а режим и уровень вспышки регулируются отдельно для каждой группы. Для соединения между устройствами доступны четыре канала; отдельные каналы можно использовать для различных систем вспышки или для предотвращения помех при работе нескольких систем в непосредственной близости.



Настройка	Описание
<p>① Режим управления вспышкой (группа А)</p>	<p>Выберите режимы управления вспышкой для групп А, В и С. TTL% доступно только для групп А и В.</p> <ul style="list-style-type: none"> • TTL%: Вспышки в группе срабатывают в режиме TTL. Коррекцию вспышки можно регулировать отдельно для каждой группы. • TTL%: Если TTL% выбирается либо для группы А, либо группы В, то можно указать мощность выбранной группы в виде процентов от другой группы и отрегулировать общую коррекцию вспышки для обеих групп.
<p>② Режим управления вспышкой (группа В)</p>	<ul style="list-style-type: none"> • M: В режиме M вспышки срабатывают в группе с выбранной мощностью (выраженной в виде доли от полной мощности), независимо от яркости объекта или настроек фотокамеры.
<p>③ Режим управления вспышкой (группа С)</p>	<ul style="list-style-type: none"> • MULTI: Выбор MULTI для любой группы устанавливает для всех вспышек во всех группах режим многократной вспышки. Все вспышки будут срабатывать несколько раз при каждом снимке. • OFF (ОТКЛ): Если выбран параметр OFF, вспышки в группе не сработают.
<p>④ Коррекция/мощность вспышки (группа А)</p>	<p>Отрегулируйте уровень вспышки для выбранной группы согласно опции, выбранной для режима управления вспышкой. Имейте в виду, что полное значение может не быть применимо, если превышены пределы системы управления вспышкой.</p>
<p>⑤ Коррекция/мощность вспышки (группа В)</p>	<ul style="list-style-type: none"> • TTL: Отрегулируйте коррекцию вспышки.
<p>⑥ Коррекция/мощность вспышки (группа С)</p>	<ul style="list-style-type: none"> • M/MULTI: Отрегулируйте мощность вспышки. • TTL%: Выберите баланс между группами А и В и отрегулируйте общую коррекцию вспышки.

Настройка	Описание
<p>7 Режим вспышки (TTL)</p>	<p>Выберите режим вспышки для управления вспышкой TTL. Доступные параметры различаются в зависимости от режима съемки (P, S, A или M).</p> <ul style="list-style-type: none"> • STTL AUTO (АВТОВСПЫШКА): Вспышка срабатывает только при необходимости; уровень вспышки регулируется в соответствии с яркостью объекта. При нажатии кнопки спуска затвора наполовину отображается символ , что означает, что при фотосъемке сработает вспышка. • STTL (СТАНДАРТ): Вспышка срабатывает при каждом снимке, если возможно; уровень вспышки регулируется в зависимости от яркости объекта. Вспышка не сработает, если она не заряжена полностью, когда затвор спущен. • STTL SLOW (МЕДЛЕННАЯ СИНХРОНИЗАЦИЯ): Комбинируйте вспышку с высокими скоростями затвора при съемке портретов на фоне ночного пейзажа. Вспышка не сработает, если она не заряжена полностью, когда затвор спущен.
<p>8 Синхронизация</p>	<p>Управление синхронизацией вспышки.</p> <ul style="list-style-type: none"> • FRONT (1-Я ШТОРКА): Вспышка срабатывает сразу после открытия затвора (как правило, является наилучшим выбором). • REAR (2-Я ШТОРКА): Вспышка срабатывает непосредственно перед закрытием затвора. • FP (АВТО FP(HSS)): Высокоскоростная синхронизация (только совместимые устройства). Фотокамера автоматически задействует высокоскоростную синхронизацию передней шторки со скоростями затвора, которые превышают скорость синхронизации вспышки. Эквивалентно настройке 1-Я ШТОРКА, когда MULTI выбрано для режима управления вспышкой.
<p>9 Масштабирование</p>	<p>Угол освещения (охват вспышки) для устройств, поддерживающих зуммирование вспышки. Некоторые устройства позволяют выполнять регулировки с помощью фотокамеры. Если выбран параметр АВТО, масштабирование будет автоматически регулироваться, чтобы соответствовать охвату фокусного расстояния объектива.</p>

Настройка	Описание
⑩ Освещение	<p>Если устройство поддерживает эту функцию, выберите из следующего:</p> <ul style="list-style-type: none"> •  (ПРИОР. ПИТАНИЯ ВСПЫШКИ): Усиьте диапазон, слегка уменьшив охват. •  (СТАНДАРТ): Охват должен соответствовать углу снимка. •  (ПРИОР. РАВНОМЕР. ПОКРЫТИЯ): Слегка увеличьте охват для более ровного освещения.
⑪ Ведущий	<p>Назначьте ведущую вспышку группе A (Кл А), B (Кл В) или C (Кл С). Если выбирается OFF, то мощность от ведущей вспышки будет удерживаться на уровне, не влияющем на окончательное изображение. Доступно только, если вспышка установлена на горячий башмак фотокамеры в качестве ведущей вспышки для оптического беспроводного управления удаленной вспышкой Fujifilm в режиме TTL, TTL% или M.</p>
⑪ Количество вспышек	<p>Выберите количество срабатываний вспышки при каждом нажатии спуска затвора в режиме MULTI.</p>
⑫ Канал	<p>Выберите канал, используемый ведущей вспышкой для соединения с удаленными вспышками. Отдельные каналы могут использоваться для различных систем вспышек или для предотвращения помех, когда в непосредственной близости работают несколько систем.</p>
⑫ Частота	<p>Выберите частоту, с которой вспышка срабатывает в режиме MULTI.</p>

Батарейные блоки

Батарейный блок VG-XT4 можно использовать в дополнение к батарее фотокамеры или при удерживании фотокамеры в повернутом положении для съемки в портретной («вертикальной») ориентации.

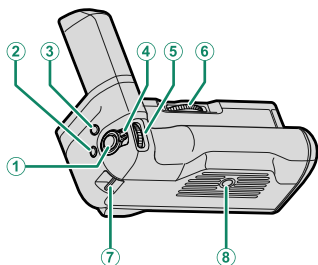

- ① Кнопка спуска затвора
- ② Кнопка **Q** (быстрое меню)
- ③ Кнопка **Fn1**
- ④ Блокировка управления
- ⑤ Передний диск управления/кнопка выбора функции
- ⑥ Регулятор блокировочного винта
- ⑦ Прюушина для ремня фотокамеры
- ⑧ Гнездо штатива

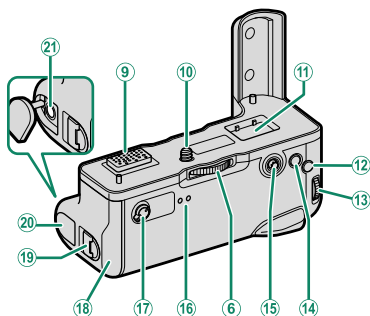



- ⑨ Разъем
- ⑩ Блокировочный винт
- ⑪ Отсек для крышки разъемов, поставляемый с фотокамерой
- ⑫ Кнопка **AFON**
- ⑬ Задний диск управления/кнопка вспомогательной фокусировки
- ⑭ Кнопка **AEL** (блокировка экспозиции)
- ⑮ Регулятор фокусировки (ручка фокусировки)
- ⑯ Индикаторы
- ⑰ Селектор производительности
- ⑱ Лоток для батарей
- ⑲ Защелка крышки отсека батареи
- ⑳ Крышка разъема
- ㉑ Гнездо для наушников (ø3,5 мм)

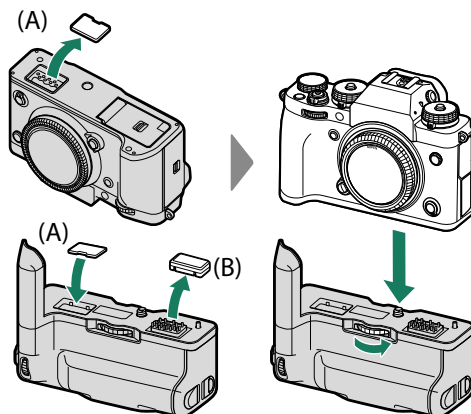

Все элементы управления выполняют ту же функцию, что и соответствующие элементы управления на фотокамере.

Установка батарейного блока



-  • Перед установкой или снятием батарейного блока убедитесь, что фотокамера выключена.
 - Крышку контакта для вертикальной ручки усилителя мощности (A) фотокамеры можно хранить внутри ручки. Храните крышку контакта ручки (B) в надежном месте, когда она не используется.
-  • Полностью затяните стопорную винтовую ручку после прикрепления ручки.
 - Не прикасайтесь к контактам.
 - После снятия ручки установите обратно крышку контакта ручки (A) и крышку контакта (B).
 - Ручка не является водонепроницаемой, поэтому необходимо соблюдать осторожность для предотвращения попадания грязи, пыли, воды, вредных газов, соли и других посторонних веществ. Не кладите ручку на мокрые поверхности. Перед использованием проверьте, что батарейный лоток и крышка батарейного отсека полностью закрыты.

Установка и извлечение батарей

Вставьте батареи, как показано ниже.

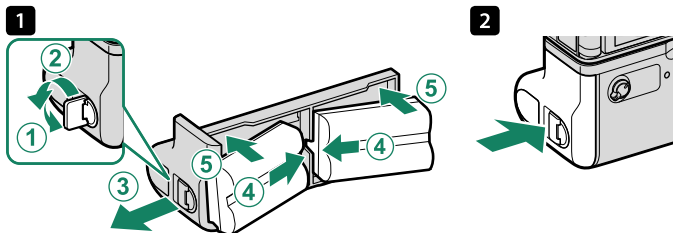

Батареи можно снять, как показано ниже.

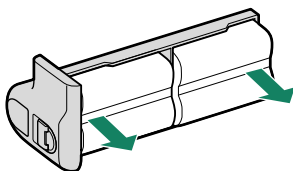

- Перед заменой батарей убедитесь, что фотокамера выключена.
- Устанавливайте только батареи NP-W235.

Уров. заряда батареи

Когда батарейный блок подключен, дисплей уровня заряда батареи фотокамеры показывает уровень заряда батареи и уровень заряда батарей, вставленных в VG-XT4.

- На дисплее отображается только уровень заряда вставленных батарей.
- Когда в фотокамеру и VG-XT4 вставлен полный комплект батарей, они будут использоваться в следующем порядке:
 - ① Левая батарея батарейного блока (L)
 - ② Правая батарея батарейного блока (R)
 - ③ Батарея фотокамеры

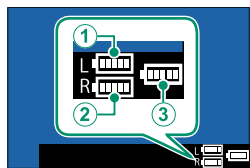

Зарядка батарей

Батареи в вертикальном батарейном блоке заряжаются, когда блок установлен на фотокамеру, подключенную к адаптеру питания переменного тока AC-5VJ через USB-кабель.

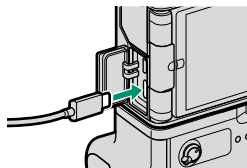

Контрольные лампочки загорятся зеленым во время зарядки батарей; индикатор слева показывает состояние батареи слева, индикатор справа - состояние батареи справа.

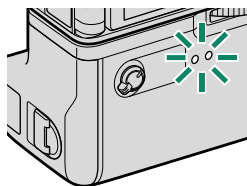

Индикаторы	Состояние батареи
Вкл	Зарядка батареи
Откл	Зарядка закончена
Мигает	Неисправность батареи

- Все три батареи заряжаются одновременно; зарядка занимает около 330 минут.
- При использовании устройства, подающего питание с мощностью на выходе 45 Вт и выше, время зарядки сокращается до 180 минут.
- Батареи не будут заряжаться при включенной фотокамере.
- Для получения дополнительной информации см. раздел «Зарядка аккумулятора» (📖 37) и «Батарея и источник питания» (📖 308).

11

Соединения

Выход HDMI

Дисплей съемки и воспроизведения фотокамеры можно вывести на устройства HDMI.

Подключение к HDMI-устройствам

Подключите фотокамеру к телевизору или другим HDMI-устройствам, используя HDMI-кабель сторонних производителей.

- 1 Выключите фотокамеру.
- 2 Подключите кабель, как показано ниже.

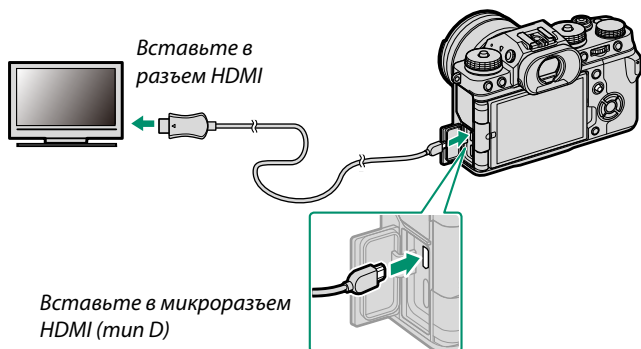

- 3 Настройте устройство для ввода HDMI как описано в документации, прилагаемой к устройству.
- 4 Включите фотокамеру. Содержимое дисплея фотокамеры отобразится на HDMI-устройстве. Дисплей фотокамеры отключается в режиме просмотра (📖 285).

- ⚠ Убедитесь, что разъемы полностью вставлены.
- Используйте HDMI-кабель длиной не более 1,5 м.

Съемка

Делайте снимки и записывайте видеоролики, просматривая сюжет через объектив фотокамеры и сохраняя отснятые кадры в устройстве HDMI.



Эта функция может быть использована для сохранения видео формата 4K и Full HD на регистратор HDMI.

Воспроизведение

Чтобы начать воспроизведение, нажмите кнопку фотокамеры . Дисплей фотокамеры выключается, и фотографии и видеоснимки выводятся на устройство HDMI. Имейте в виду, что регуляторы громкости фотокамеры не влияют на звук, воспроизводимый телевизором; для регулировки громкости воспользуйтесь регуляторами громкости телевизора.



Некоторые телевизоры могут в течение короткого времени отображать черный экран в начале воспроизведения видео.

Беспроводные соединения (Bluetooth®, беспроводная локальная сеть/Wi-Fi)

Подсоединитесь к беспроводной сети и подключайтесь к компьютерам, смартфонам или планшетным компьютерам. Для получения дополнительной информации посетите:

<http://fujifilm-dsc.com/wifi/>

Смартфоны и планшеты: FUJIFILM Camera Remote

Подключения к фотокамере через Bluetooth или беспроводную локальную сеть.



Чтобы установить беспроводное соединение с фотокамерой, необходимо установить на смартфон или планшет последнюю версию приложения FUJIFILM Camera Remote.

FUJIFILM Camera Remote

После установки соединения FUJIFILM Camera Remote можно использовать для выполнения следующих операций:

- Удаленное управление фотокамерой и удаление снимков
- Получение снимков, загруженных с фотокамеры
- Просмотр снимков на фотокамере и загрузка выбранных снимков
- Загрузка данных о местоположении на фотокамеру
- Спуск затвора фотокамеры
- Обновление прошивки фотокамеры

Для загрузки и получения другой информации посетите:

http://app.fujifilm-dsc.com/en/camera_remote/

Смартфоны и планшеты: Сопряжение по Bluetooth®

Используйте **НАСТРОЙКА СОЕДИНЕНИЯ** > **НАСТРОЙКИ Bluetooth** > **РЕГИСТРАЦИЯ СОПРЯЖЕНИЯ** для сопряжения фотокамеры со смартфонами или планшетами. Сопряжение предлагает простой способ загрузки фотографий с фотокамеры.



- Фотографии загружаются через беспроводное соединение.
- После завершения сопряжения можно синхронизировать часы фотокамеры и данные о месторасположении со смартфоном или планшетом (☰ 237).
- Вы можете выбрать соединение из списка до 7 сопряженных смартфонов или планшетов.

Смартфоны и планшеты: беспроводная сеть LAN

Установите связь по беспроводной локальной сети для подключения к смартфонам или планшетам с помощью **БЕСПРОВОДНАЯ СВЯЗЬ** в **НАСТРОЙКА СЪЕМКИ**, **НАСТРОЙКИ ВИДЕО** или **МЕНЮ ВОСПРОИЗВЕДЕНИЯ**.



Привязная съемка: Capture One Pro Fujifilm/ Adobe® Photoshop® Lightroom® Classic CC + FUJIFILM Tether Shooting Plug-in/FUJIFILM X Acquire

- Прежде чем продолжить, отрегулируйте настройки с помощью **НАСТРОЙКА СОЕДИНЕНИЯ > НАСТРОЙКА СЕТИ**, а затем выберите **ФИКСИРОВАННАЯ БЕСПРОВОДНАЯ СЪЕМКА «НА ПРИВЯЗИ»** для **НАСТРОЙКА СОЕДИНЕНИЯ > РЕЖИМ СОЕДИНЕНИЯ** (📖 238).
- Capture One Pro Fujifilm, Adobe® Photoshop® Lightroom® Classic CC + FUJIFILM Tether Shooting Plug-in и FUJIFILM X Acquire можно использовать для привязанной съемки.

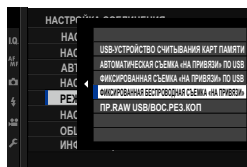

- Для получения дополнительной информации посетите следующий веб-сайт:
<http://app.fujifilm-dsc.com/en/#tether>
- Дополнительную информацию о Capture One Pro Fujifilm, Adobe® Photoshop® Lightroom® Classic CC + FUJIFILM Tether Shooting Plug-in и FUJIFILM X Acquire см. в разделе «Программное обеспечение для вашей фотокамеры» (📖 304).

Подключение через USB

Фотокамеру можно подключать к компьютерам и смартфонам через USB.

Подключение к компьютерам

Прежде чем загружать снимки или делать снимки удаленно, подключите фотокамеру к компьютеру и убедитесь, что она функционирует нормально.

- 1 Включите компьютер.
- 2 Отрегулируйте настройки в зависимости от того, будет ли фотокамера использоваться для привязанной съемки (📖 292), копирования изображений на компьютер (📖 293), сохранения RAW-изображений в других форматах (📖 294) или сохранения и загрузки настроек фотокамеры (📖 294).
- 3 Выключите фотокамеру.
- 4 Подключите USB-кабель.

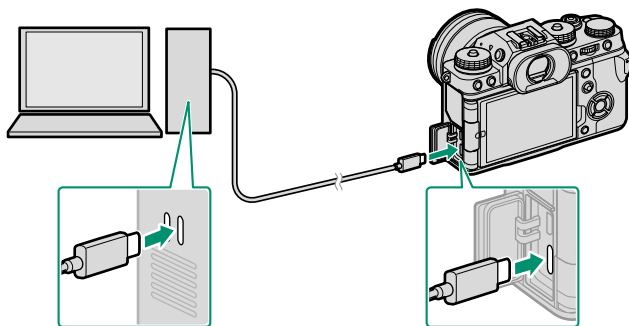

Разъем USB (min-C)

⚠ USB-кабель должен быть длиной не более 1,5 м и подходить для передачи данных.

- 5 Включите фотокамеру.
- 6 Скопируйте изображения на компьютер.
 - **Съемка «на привязи»:** Во время съемки «на привязи» можно копировать снимки с помощью программного обеспечения для съемки «на привязи», такого как Capture One Pro Fujifilm/Adobe® Photoshop® Lightroom® Classic CC + FUJIFILM Tether Shooting Plug-in/FUJIFILM X Acquire.
 - **Передача изображения:** Используйте приложения, поставляемые с вашей операционной системой.
 - **Конвертация RAW:** Выполняйте обработку RAW-изображений с помощью FUJIFILM X RAW STUDIO. Для быстрой обработки используется механизм обработки изображений фотокамеры.
 - **Сохранение и загрузка настроек фотокамеры:** Используйте FUJIFILM X Acquire для сохранения или загрузки настроек фотокамеры. Сохраняйте предпочтительные настройки в файл одной операцией и копируйте их на несколько фотокамер.



- Перед тем как отсоединить USB-кабель, выключите фотокамеру.
- При подключении USB-кабелей, убедитесь в том, что разъемы вставлены до упора в правильной ориентации. Подсоедините фотокамеру непосредственно к компьютеру; не используйте USB-концентратор или клавиатуру.
- Сбой питания в ходе передачи может привести к потере данных или повреждению карты памяти. Перед подключением фотокамеры вставьте в нее новую или полностью заряженную батарею.
- При большом количестве изображений на установленной карте памяти программа может запускаться с задержкой, а также могут возникнуть проблемы с импортом и сохранением изображений. Для передачи изображений используйте устройство для чтения карт памяти.
- Перед выключением фотокамеры убедитесь, что индикаторная лампа не горит или горит зеленым.
- Не отсоединяйте USB-кабель во время передачи данных. Несоблюдение данной меры предосторожности может привести к потере данных или повреждению карты памяти.
- Перед установкой или извлечением карт памяти отсоединяйте фотокамеру от компьютера.
- В некоторых случаях доступ к снимкам, сохраненным на сетевом сервере, может быть невозможен с помощью программного обеспечения таким же способом, который возможен на отдельном компьютере.
- Не отключайте фотокамеру от системы и не отсоединяйте USB-кабель сразу после исчезновения с экрана компьютера сообщения о том, что копирование выполняется. При большом количестве копируемых изображений передача данных может продолжаться после того, как сообщение перестанет отображаться.
- При использовании услуг, которые требуют подключения к сети Интернет, все расходы, связанные с услугами телефонной компании или Интернет-провайдера, оплачивает пользователь.

Привязная съемка: Capture One Pro Fujifilm/ Adobe® Photoshop® Lightroom® Classic CC + FUJIFILM Tether Shooting Plug-in/FUJIFILM X Acquire

- Перед продолжением выберите **АВТОМАТИЧЕСКАЯ СЪЕМКА «НА ПРИВЯЗИ» ПО USB** для **НАСТРОЙКА СОЕДИНЕНИЯ > РЕЖИМ СОЕДИНЕНИЯ** в меню фотокамеры.
- Capture One Pro Fujifilm, Adobe® Photoshop® Lightroom® Classic CC + FUJIFILM Tether Shooting Plug-in и FUJIFILM X Acquire можно использовать для привязанной съемки.

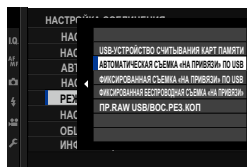

- Выберите **ФИКСИРОВАННАЯ СЪЕМКА «НА ПРИВЯЗИ» ПО USB**, если фотокамера будет использоваться исключительно для съемки «на привязи». Обратите внимание, что если USB-кабель будет отключен, фотокамера продолжит работу в режиме «на привязи», и снимки не будут сохраняться на карте памяти фотокамеры.
- Для получения дополнительной информации посетите следующий веб-сайт:
<http://app.fujifilm-dsc.com/en/#tether>
- Дополнительную информацию о Capture One Pro Fujifilm, Adobe® Photoshop® Lightroom® Classic CC + FUJIFILM Tether Shooting Plug-in и FUJIFILM X Acquire см. в разделе «Программное обеспечение для вашей фотокамеры» (📖 304).

Копирование изображений на компьютер

- Перед копированием изображений на компьютер выберите **USB-УСТРОЙСТВО СЧИТЫВАНИЯ КАРТ ПАМЯТИ** для **НАСТРОЙКА СОЕДИНЕНИЯ > РЕЖИМ СОЕДИНЕНИЯ**.
- Программное обеспечение, которое можно использовать для копирования изображений, зависит от операционной системы Вашего компьютера.

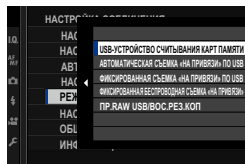

Mac OS X/macOS

Снимки можно копировать на Ваш компьютер, используя Захват изображения (поставляется с Вашим компьютером) или другое программное обеспечение.

⚠ Для копирования файлов размером более 4 Гб используйте устройство для чтения карт.

Windows

Снимки можно копировать на Ваш компьютер, используя приложения, поставляемые с операционной системой.

Преобразование изображений в формате RAW: FUJIFILM X RAW STUDIO

- Перед продолжением выберите **PR.RAW USB/ВОС.РЕЗ.КОП** для **НАСТРОЙКА СОЕДИНЕНИЯ** > **РЕЖИМ СОЕДИНЕНИЯ** в меню фотокамеры.
- FUJIFILM X RAW STUDIO можно использовать для преобразования изображений в формате RAW в изображения в формате JPEG или TIFF.

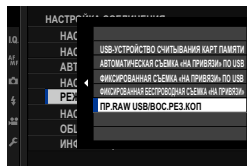

 Дополнительную информацию о FUJIFILM X RAW STUDIO см. в разделе «Программное обеспечение для вашей фотокамеры» (📖 304).

Резервное копирование и восстановление настроек фотокамеры (FUJIFILM X Acquire)

- Перед продолжением выберите **PR.RAW USB/ВОС.РЕЗ.КОП** для **НАСТРОЙКА СОЕДИНЕНИЯ** > **РЕЖИМ СОЕДИНЕНИЯ** в меню фотокамеры.
- FUJIFILM X Acquire может использоваться для резервного копирования и восстановления настроек фотокамеры.

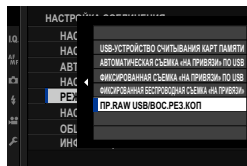

 Дополнительную информацию о FUJIFILM X Acquire см. в разделе «Программное обеспечение для вашей фотокамеры» (📖 304).

Подключение к смартфонам

Чтобы скопировать снимки на смартфон, выберите **ОТКЛ** для **НАСТРОЙКА СОЕДИНЕНИЯ > НАСТРОЙКА ПИТАНИЯ USB** и подключите фотокамеру к телефону с помощью USB-кабеля.

Для пользователей устройств на платформе Android

Способ подключения фотокамеры зависит от типа разъема USB в вашем смартфоне.

Типа C

Используйте прилагаемый USB-кабель.

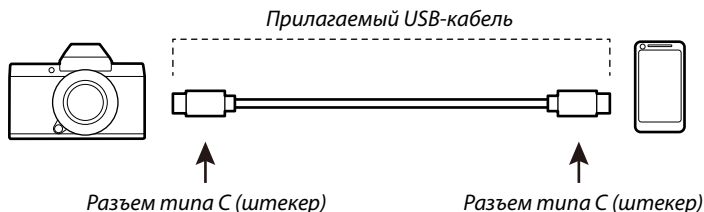

Микроразъем типа B

Используйте кабель USB On-The-Go (OTG).

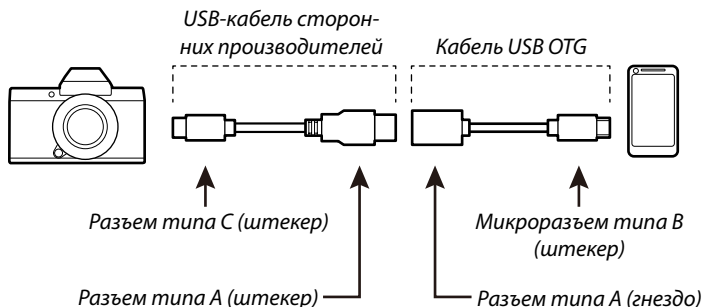

- ❗ • Смартфон должен поддерживать USB OTG.
- Желаемых результатов невозможно достичь с помощью кабеля для перехода между разъемом USB типа C и микроразъемом USB типа B. Используйте кабель OTG.

-
- 1** Установите параметр фотокамеры  **НАСТРОЙКА СОЕДИНЕНИЯ > НАСТРОЙКА ПИТАНИЯ USB** на **ОТКЛ.**
 - 2** Подключите фотокамеру к смартфону с помощью USB-кабеля.
 Если смартфон запрашивает разрешение на доступ к фотокамере для приложения, отличного от «Camera Importer», нажмите «Отмена» и перейдите к следующему шагу.
 - 3** На экране смартфона коснитесь уведомления «Подключено к USB PTP».
 - 4** Из рекомендуемых приложений выберите «Camera Importer». Приложение запустится автоматически, и вы сможете импортировать изображения и видеоролики на свой смартфон.
 Если в приложении появляется сообщение «Нет подключенного устройства MTP», повторите процесс начиная с шага 2.

Для пользователей iOS

Используйте адаптер для фотокамеры. Поскольку фотокамера оснащена разъемом USB типа C, для подключения к переходнику фотокамеры потребуется кабель с разъемом USB типа A.

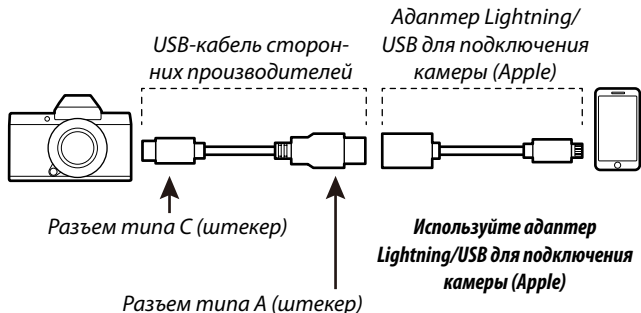

- 1 Установите параметр фотокамеры **НАСТРОЙКА СОЕДИНЕНИЯ > НАСТРОЙКА ПИТАНИЯ USB** на **ОТКЛ.**
- 2 Подключите фотокамеру к смартфону с помощью USB-кабеля. Приложение «Фото» запустится автоматически, и вы сможете импортировать изображения и видеоролики на свой смартфон.

! Желаемых результатов невозможно достичь с помощью кабеля для перехода между разъемом USB типа C и разъемом Lightning. Используйте адаптер для фотокамеры.

Принтеры instax SHARE

Печатайте фотографии с Вашей цифровой фотокамеры на принтерах instax SHARE.

Установка соединения

Выберите **НАСТРОЙКА СОЕДИНЕНИЯ > НАСТ.ПОДК.ПРИНТ. instax** и введите имя принтера instax SHARE (SSID) и пароль.

Имя принтера (SSID) и пароль

Имя принтера (SSID) можно найти в нижней части принтера; пароль по умолчанию — «1111». Если Вы уже выбрали другой пароль для печати со смартфона, то введите его.

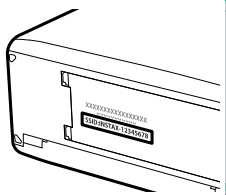

Печать снимков

- 1 Включите принтер.
- 2 Выберите  **МЕНЮ**
ВОСПРОИЗВЕДЕНИЯ > ПЕЧАТЬ
ПРИНТЕРА instax. Фотокамера под-
ключится к принтеру.
- 3 Используйте селектор для отобра-
жения снимка, который необходимо
напечатать, а затем нажмите **MENU/OK**.

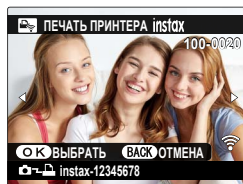
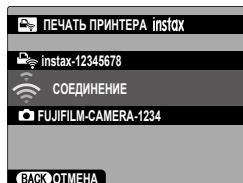

-  Фотографии, снятые другими фотокамерами, распечатаны не будут.
- Распечатанная область меньше, чем видимая на ЖК-мониторе область.
- Дисплей может иметь разный вид в зависимости от подключенного принтера.

- 4 Снимок будет послан на принтер, и печать начнется.

12

Технические примечания

Аксессуары от Fujifilm

От компании Fujifilm доступны следующие дополнительные аксессуары. Для получения последней информации об аксессуарах, доступных у Вас в регионе, поинтересуйтесь у своего местного представителя компании Fujifilm или посетите сайт <https://fujifilm-x.com/accessories/>.

Литий-ионные аккумуляторные батареи

NP-W235: Дополнительные аккумуляторные батареи с высокой емкостью NP-W235 можно приобрести при необходимости.

Зарядные устройства для двух батарей

BC-W235: BC-W235 может заряжать две батареи NP-W235 одновременно. При температуре +25 °C батареи заряжаются примерно за 200 минут. При использовании устройства, подающего питание с мощностью на выходе 30 Вт и выше, время зарядки сокращается до 150 минут.

Пульты дистанционного спуска затвора

RR-100: Используйте для уменьшения дрожания фотокамеры или удерживайте затвор открытым во время длительных экспозиций (ø2,5 мм).

Стереофонические микрофоны

MIC-ST1: Внешний микрофон для записи видеороликов.

Объективы FUJINON

Объективы серии XF/XC: Сменные объективы для использования исключительно с X-mount от FUJIFILM.

Объективы серии FUJINON MKX: Кинообъективы для байонетного соединения FUJIFILM X.

Макрорасширительные кольца

MCEX-11/16: Подсоедините между фотокамерой и объективом для съемки с высокими коэффициентами воспроизведения.

Телеконвертеры

XF1.4X TC WR: Увеличивает фокусное расстояние совместимых объективов приблизительно в 1,4 раза.

XF2X TC WR: Увеличивает фокусное расстояние совместимых объективов приблизительно в 2,0 раза.

Адаптеры крепления

FUJIFILM M MOUNT ADAPTER: Позволяет использовать фотокамеру с широким выбором объективов M-mount.

Крышки корпуса

BCP-001: Закрывают байонет объектива фотокамеры, когда объектив не присоединен.

Вспышки, установленные на башмак

EF-X500: В дополнение к ручному управлению и TTL-управлению вспышкой эта прикрепляемая вспышка имеет ведущее число 50 (ISO 100, м) и поддерживает FP (высокоскоростную синхронизацию), позволяя использовать ее с выдержками, превышающими скорость синхронизации вспышки. Благодаря поддержке дополнительного батарейного блока EF-BP1 и оптического беспроводного управления вспышкой Fujifilm ее можно использовать в качестве ведущей или удаленной вспышки для удаленной беспроводной фотосъемки со вспышкой.

EF-BP1: Батарейный блок для вспышек, устанавливаемых на башмак. В него можно вставить до 8 батарей типоразмера AA.

EF-X8: Эта компактная, вставная вспышка с питанием от фотокамеры имеет ведущее число приблизительно 8 (ISO 100, м) и покрывает угол зрения объектива 16 мм (эквивалентно 24 мм в формате 35 мм).

EF-42: Эта пристегивающаяся вспышка имеет ведущее число 42 (ISO 100, м) и поддерживает ручное и TTL-управление вспышкой.

EF-X20: Эта пристегивающаяся вспышка имеет ведущее число 20 (ISO 100, м) и поддерживает ручное и TTL-управление вспышкой.

EF-20: Эта пристегивающаяся вспышка имеет ведущее число 20 (ISO 100, м) и поддерживает TTL-управление вспышкой (ручное управление вспышкой не поддерживается).

Батарейные блоки

VG-XT4: См. «Батарейные блоки» (📖 278).

Зажимные ремни

GB-001: Улучшает захват. Совместите с ручкой для более безопасного обращения.

Комплекты крышек

CVR-XT4: Набор крышек для X-T4. Содержит колпачок для клеммы синхронизации, крышку для горячего башмака и крышку разъема, а также две крышки разъемов для батарейного блока (одну черную и одну серебристую).

Принтеры instax SHARE

SP-1/SP-2/SP-3: Подключите посредством беспроводной локальной сети для распечатки изображений на пленке instax.

Программное обеспечение для вашей фотокамеры

Фотокамеру можно использовать со следующим программным обеспечением.

FUJIFILM Camera Remote

Установите беспроводное подключение между фотокамерой и смартфоном или планшетом (📖 286).

https://app.fujifilm-dsc.com/en/camera_remote/

RAW FILE CONVERTER EX

RAW FILE CONVERTER EX – программное обеспечение для преобразования изображений в формате RAW от Ichikawa Soft Laboratory Co., Ltd. Просматривайте изображения формата RAW на Вашем компьютере и преобразуйте их в другие форматы. RAW FILE CONVERTER EX можно скачать бесплатно на веб-сайте Fujifilm.

<https://fujifilm-x.com/software/raw-file-converter-ex-powered-by-silkipix/>



«RAW FILE CONVERTER EX» поставляется компанией Ichikawa Soft Laboratory Co., Ltd.

Capture One Express Fujifilm

Capture One Express Fujifilm – программное обеспечение для редактирования изображений от Capture One A/S. Просматривайте изображения формата RAW на компьютере и преобразуйте их в другие форматы. Capture One Express Fujifilm можно скачать бесплатно на веб-сайте Capture One.

<https://www.captureone.com/products/express/fujifilm>

Capture One Pro Fujifilm

Capture One Pro Fujifilm – программное обеспечение рабочего процесса от Capture One A/S. Программное обеспечение Capture One Pro Fujifilm поддерживает привязанную съемку и преобразование изображений в формате RAW в другие форматы.

<https://www.captureone.com/products/fujifilm>

Adobe® Photoshop® Lightroom® Classic CC + FUJIFILM Tether Shooting Plug-in

Плагины для Adobe® Photoshop® Lightroom® Classic CC.

- *FUJIFILM Tether Shooting Plug-in PRO/FUJIFILM Tether Shooting Plug-in*
<https://fujifilm-x.com/global/software/adobe-photoshop-lightroom-tether-plugin/>

FUJIFILM X Acquire

Это приложение для Windows и macOS позволяет подключаться к фотокамере через USB-порт или по Wi-Fi и автоматически загружать фотографии в указанную папку по мере съемки или делать резервную копию и восстанавливать настройки фотокамеры.

<https://fujifilm-x.com/software/fujifilm-x-acquire/>

 Автоматическая загрузка (привязанная съемка) не поддерживается некоторыми фотокамерами.

FUJIFILM X RAW STUDIO

Когда камера подключена к компьютеру через USB-порт, программа FUJIFILM X RAW STUDIO может использовать уникальный процессор обработки изображений для быстрого преобразования RAW-файлов в высококачественные изображения других форматов.

<https://fujifilm-x.com/software/x-raw-studio/>

В целях безопасности



Обязательно перед использованием изделия прочтите данные примечания

Примечания по безопасности



- Необходимо правильно пользоваться фотокамерой. Перед использованием фотокамеры внимательно прочтите данные замечания по безопасности и *Руководство пользователя*.
- После прочтения данных примечаний по безопасности сохраните их в надежном месте.

Информация о символах



Приведенные ниже символы используются в данном документе для обозначения степени тяжести травм или ущерба, к которым может привести несоблюдение обозначенных символами требований, и, как следствие, неправильное использование устройства.

	ПРЕДУПРЕЖДЕНИЕ	Несоблюдение требований, обозначенных данным символом, может повлечь смерть или тяжелые травмы.
	ПРЕДОСТЕРЕЖЕНИЕ	Несоблюдение требований, обозначенных данным символом, может повлечь получение телесных повреждений или материальный ущерб.





Приведенные ниже символы используются для обозначения характера инструкций, которые следует соблюдать.

	Треугольные значки обозначают информацию, на которую нужно обратить внимание («важно»).
	Перечеркнутый круг указывает на запрет указанных действий («Запрещено»).
	Круг с восклицательным знаком указывает на обязательность действий («Обязательно»).







ПРЕДУПРЕЖДЕНИЕ

 <small>Отключайте устройство от сети</small>	При возникновении проблем выключите фотокамеру, извлеките батарею, отсоедините USB-кабель и отсоедините сетевой блок питания. Продолжение использования фотокамеры при появлении дыма, необычного запаха или при проявлении признаков неисправности, может привести к пожару или к поражению электрическим током. Обратитесь к своему дилеру Fujifilm.
	Не допускайте попадания внутрь фотокамеры или соединительных кабелей воды или посторонних предметов. Не используйте фотокамеру или соединительные кабели после попадания в них пресной или соленой воды, молока, напитков, моющих средств или других жидкостей. Если жидкость попадет в фотокамеру или соединительные кабели, выключите фотокамеру, извлеките батарею, отсоедините USB-кабель и отсоедините сетевой блок питания. Продолжение использования фотокамеры может привести к пожару или к поражению электрическим током. Обратитесь к своему дилеру Fujifilm.
 <small>Не используйте в ванной или в душе</small>	Не используйте фотокамеру в ванной или в душе. Это может привести к пожару или поражению электрическим током.
 <small>Не разбирайте</small>	Никогда не пытайтесь разобрать или внести изменения в конструкцию фотокамеры (никогда не открывайте корпус). Невыполнение данного требования может привести к возгоранию или поражению электрическим током.
 <small>Не трогайте внутренние детали</small>	Если корпус разбился в результате падения или другого чрезвычайного происшествия, не трогайте открытые детали. Несоблюдение этой меры предосторожности может привести к поражению электрическим током или возникновению травм, если Вы дотронетесь до поврежденных деталей. Немедленно выньте батарею, соблюдая осторожность, чтобы избежать получения травм или поражения электрическим током, и отнесите изделие в место приобретения для консультации.
	Не заменяйте, не нагревайте, не перекручивайте и не натягивайте соединительный кабель, не ставьте на него тяжелые предметы. Это может вызвать повреждение кабеля и привести к пожару или поражению электрическим током. При повреждении кабеля обратитесь к своему дилеру Fujifilm. Не используйте кабели с искривленными разъемками.
	Не помещайте фотокамеру на неустойчивую поверхность. Фотокамера может упасть и причинить травму.

 ПРЕДУПРЕЖДЕНИЕ	
	Никогда не пытайтесь производить съемку во время движения. Не используйте фотокамеру во время ходьбы или управления транспортным средством. Это может привести к падению или дорожно-транспортному происшествию.
	Не прикасайтесь к металлическим элементам фотокамеры во время грозы. Это может привести к поражению электрическим током от грозового разряда.
	Используйте батареи только по назначению. Вставляйте батареи, как показано на схеме.
	Не разбирайте, не модифицируйте и не нагревайте батареи. Не роняйте, не ударяйте и не бросайте батареи или не подвергайте их сильным ударам любым другим способом. Не используйте батареи, у которых есть признаки протекания, деформации, обесцвечивания или других дефектов. Для зарядки аккумуляторных батарей используйте только указанные зарядные устройства и не пытайтесь зарядить перезаряжаемые литий-ионные или щелочные батареи. Не допускайте короткого замыкания батарей и не храните их рядом с металлическими предметами. Несоблюдение этих мер безопасности может стать причиной перегрева, возгорания, взрыва или протекания батарей, что может привести к пожару, ожогам или другим травмам.
	Используйте только батареи или адаптеры переменного тока, предназначенные для данной фотокамеры. Напряжение питания должно соответствовать указанному. Использование других источников питания может привести к пожару.
	При вытекании электролита из батарей питания и попадании в глаза, на кожу или на одежду немедленно промойте пораженный участок чистой водой и обратитесь к врачу или вызовите скорую медицинскую помощь.
	Не используйте для зарядки батарей зарядное устройство, отличное от указанного в инструкции. Прилагаемое зарядное устройство предназначено только для зарядки батарей того типа, что входят в комплект поставки фотокамеры. Использование зарядного устройства для заряда обычных батарей или других типов аккумуляторов может привести к вытеканию электролита, перегреву или взрыву.
	Использование вспышки вблизи глаз человека может вызвать ухудшение зрения. Будьте особенно осторожны при съемке младенцев и маленьких детей.
	Не оставляйте надолго в контакте с горячими поверхностями. Несоблюдение этого требования может привести к низкотемпературным ожогам, особенно при высоких температурах окружающей среды или у пользователей, которые страдают от плохого кровообращения или снижения ощущения, и в этом случае рекомендуется использовать штатив или аналогичные меры предосторожности.
	Не оставляйте часть корпуса в контакте с изделием на длительное время, когда изделие включено. Несоблюдение этого требования может привести к низкотемпературным ожогам, особенно при длительном использовании, при высоких температурах окружающей среды или у пользователей, которые страдают от плохого кровообращения или пониженной чувствительности, и в этом случае рекомендуется использовать штатив или аналогичные меры предосторожности.
	Не следует использовать в присутствии легковоспламеняющихся предметов, взрывоопасных газов или пыли.
	При переносе батарей вставляйте их в цифровую фотокамеру или кладите в жесткий футляр. Храните батареи в жестком футляре. При утилизации отработанных батарей оборачивайте контакты изоляционной лентой. Контакт с другими металлическими предметами или батареями может привести к возгоранию или взрыву батареи.
	Храните карты памяти, горячие башмаки и другие мелкие детали в недоступном для детей месте. Дети могут проглотить мелкие детали, держите их подальше от детей. Если ребенок проглотил мелкую деталь, обратитесь к врачу или позвоните в службу спасения.
	Храните в местах, недоступных для маленьких детей. Среди элементов, которые могут привести к травме, являются ремешок, который может запутаться вокруг шеи ребенка и привести к удушью, и вспышка, которая может привести к ухудшению зрения.
	Следуйте указаниям персонала больницы и авиалиний. Этот продукт генерирует радиочастотную эмиссию, которая может помешать навигационному или медицинскому оборудованию.

 ПРЕДОСТЕРЕЖЕНИЕ	
	Не используйте эту фотокамеру в местах, где присутствуют пары нефтепродуктов или масел, водяной пар, влага или пыль. Это может привести к пожару или поражению электрическим током.
	Не оставляйте эту фотокамеру в местах, где она может подвергнуться действию слишком высоких температур. Не оставляйте фотокамеру в закрытом автомобиле или под прямыми солнечными лучами. Это может привести к пожару.
	Не кладите на фотокамеру тяжелые предметы. Это может привести к опрокидыванию или падению тяжелого предмета и причинить травмы.
	Не перемещайте фотокамеру с подключенным адаптером переменного тока. Не тяните соединительный кабель, чтобы отсоединить адаптер переменного тока. Это может вызвать повреждение кабеля питания или других кабелей и стать причиной пожара или поражения электрическим током.

ПРЕДОСТЕРЕЖЕНИЕ

	Не накрывайте и не заворачивайте фотокамеру или адаптер переменного тока тканью или одеялом. Это может вызвать перегрев и привести к деформации корпуса или стать причиной пожара.
	Не используйте штатив, если он поврежден или не полностью вставляется в розетку. Несоблюдение этой меры предосторожности может привести к возгоранию или поражению электрическим током.
	Если Вы приступаете к чистке фотокамеры или не планируете использовать фотокамеру в течение продолжительного периода времени, извлеките батареи и отсоедините адаптер переменного тока. Несоблюдение данного требования может привести к пожару или поражению электрическим током.
	После подзарядки отключайте зарядное устройство от электросети. Оставленное в розетке зарядное устройство может стать причиной пожара.
	Когда карта памяти извлекается из фотокамеры, то она быстро выскакивает из отверстия. Придерживайте ее пальцем, притормаживая движение карты. При извлечении карты можно получить травму.
	Регулярно проводите проверку и очистку внутренних частей Вашей фотокамеры. Скопление пыли в фотокамере может привести к пожару или поражению электрическим током. Каждые два года обращайтесь к своему дилеру Fujifilm для внутренней очистки фотокамеры. Имейте в виду, что эта услуга платная.
	Опасность взрыва при неправильной установке аккумулятора. Заменяйте только батареями того же самого или эквивалентного типа.

Батарея и источник питания

Примечание: Проверьте тип используемых в фотокамере батарей и прочтите соответствующие разделы.

 **ПРЕДУПРЕЖДЕНИЕ:** не подвергайте батарею воздействию чрезмерно высокой температуры, источниками которой могут быть солнечный свет, огонь и т. п.

Ниже описывается, как правильно использовать батареи питания и продлить срок их службы. Неправильное использование батарей сокращает срок их службы и может вызвать вытекание электролита, привести к перегреву, возгоранию или взрыву.

Литий-ионные батареи

Прочтите данный раздел, если в Вашей фотокамере используются литий-ионные батареи.

Батарея питания поставляется незаряженной. Перед использованием фотокамеры зарядите батарею. Храните батарею в футляре, если она не используется.

■ Примечания, касающиеся батарей

Батарея постепенно разряжается, даже если она не используется. Зарядите батарею за один-два дня до начала работы. Срок службы батарей можно продлить, если выключать фотокамеру, когда она не используется.

Емкость батареи уменьшается при низких температурах; разряженная батарея может не работать на холоде. Держите полностью заряженную запасную батарею в теплом месте и замените батарею при необходимости, или держите батарею в кармане или другом теплом месте и вставляйте ее только непосредственно перед съемкой. Не кладите батарею так, чтобы она непосредственно соприкасалась с обогревателями для рук или другими нагревательными приборами.

■ Зарядка аккумулятора

Батарею можно заряжать с помощью фотокамеры и прилагаемого адаптера питания переменного тока или дополнительного зарядного устройства для двух батарей BC-W235. Время зарядки увеличится при температуре окружающей среды ниже +10 °C или выше +35 °C. Не пытайтесь заряжать батарею при температурах выше +40 °C; при температурах ниже +5 °C батарея не зарядится.

Не пытайтесь подзарядить полностью заряженную батарею. Однако чтобы производить зарядку, не обязательно, чтобы батарея была полностью разряжена.

Сразу после зарядки или во время использования батарея может быть теплой на ощупь. Это нормальное явление.

■ Срок службы батареи

Заметное уменьшение способности батареи удерживать заряд указывает на то, что подошел конец срока ее службы и ее следует заменить.

Если батарея долгое время оставалась без зарядки, вы можете обнаружить, что ее характеристики ухудшились или она больше не держит заряд. Зарядите батарею регулярно.

■ Хранение

Если фотокамера не будет использоваться в течение длительного времени, храните ее при комнатной температуре с батареей, заряженной в пределах от половины до $\frac{2}{3}$ емкости.

Если фотокамера не будет использоваться в течение длительного времени, выньте батарею и храните ее в сухом месте при температуре окружающей среды от +15 °C до +25 °C. Не храните батарею в местах с экстремальными температурами.

■ Предостережения: Обращение с батареей

- Не переносите и не храните батарею вместе с металлическими предметами, например, с ожерельями или шпильками.
- Не подвергайте воздействию пламени или тепла.
- Не разбирайте и не изменяйте конструкцию.
- Используйте только с соответствующими зарядными устройствами.
- Утилизируйте использованные батареи сразу.
- Не роняйте батареи и не подвергайте их сильным ударам.
- Не подвергайте воздействию воды.
- Держите контакты в чистоте.
- Батарея и корпус фотокамеры могут нагреваться после продолжительного использования. Это нормальное явление.

■ Предостережение: Утилизация

Утилизируйте использованные батареи в соответствии с местными правилами. Следует обращать внимание на экологические аспекты утилизации батарей. Используйте устройство в умеренных климатических условиях.

Адаптеры переменного тока

- Адаптер переменного тока предназначен только для использования в помещениях.
- Убедитесь, что кабель надежно вставлен в фотокамеру.
- Перед тем как отсоединить адаптер, выключите фотокамеру. Отсоединяйте адаптер, держа за разъем, а не за провод.
- Не разбирайте.
- Не подвергайте воздействию высоких температур или влажности.
- Не подвергайте адаптер сильным ударам.
- При использовании адаптер переменного тока может гудеть или нагреваться. Это нормальное явление.
- Если адаптер создает радиопомехи, измените положение или ориентацию приемной антенны.

Использование фотокамеры

- Не направляйте фотокамеру на очень яркие источники света, включая источники искусственного света или источники естественного света, например, на солнце в безоблачном небе. Несоблюдение этой меры предосторожности может привести к повреждению сенсора изображения фотокамеры.
- Сильный солнечный свет, сфокусированный через видоискатель, может повредить панель электронного видоискателя (EVF). Не наводите электронный видоискатель на солнце.

Выполните пробные снимки

Перед съемкой важных событий (например, свадеб или путешествий) сделайте пробный снимок и посмотрите результат, чтобы проверить правильно ли работает фотокамера. Корпорация FUJIFILM не несет ответственности за повреждения или потерянную прибыль в результате неправильной работы изделия.

Примечания по авторским правам

Кроме случаев использования изображений исключительно в личных целях, изображения, полученные с помощью цифровой камеры, нельзя использовать в нарушение авторского права, без разрешения правообладателя. Помните, что существуют ограничения на съемку в театрах, на развлекательных мероприятиях и выставках, даже если снимки предназначены для использования исключительно в личных целях. Также следует помнить, что передача карт памяти с записанными на них изображениями или данными, защищенными авторским правом, разрешена только в соответствии с законодательством об авторском праве.

Обращение

Чтобы обеспечить правильность записи изображений, во время съемки не подвергайте фотокамеру ударным воздействиям.

Жидкие кристаллы

В случае повреждения монитора, необходимо соблюдать осторожность и избегать контакта с жидкими кристаллами. В случае возникновения одной из описанных ниже ситуаций немедленно выполните указанные действия:

- **При попадании жидких кристаллов на кожу**, протрите соответствующий участок кожи тканью, затем тщательно промойте проточной водой с мылом.
- **При попадании жидких кристаллов в глаза** промойте глаза чистой водой не менее 15 минут, а затем обратитесь за медицинской помощью.
- **При проглатывании жидких кристаллов** тщательно промойте рот водой. Выпейте большое количество воды и вызовите рвоту, затем обратитесь за медицинской помощью.

Несмотря на то, что дисплей изготовлен с использованием чрезвычайно высокоточной технологии, на нем могут быть пиксели, которые горят постоянно или не горят вообще. Это не является неисправностью и не влияет на снимки, снятые изделием.

Информация о товарных знаках

Digital Split Image является товарным знаком или зарегистрированным товарным знаком корпорации FUJIFILM. Digital Micro Prism является товарным знаком или зарегистрированным товарным знаком FUJIFILM Corporation. Использованные в данном документе шрифты разработаны исключительно компанией DynaComware Taiwan Inc. Apple, iPhone, iPad, Mac, OS X, macOS и Lightning являются зарегистрированными товарными знаками Apple Inc. в США и других странах. Windows является зарегистрированным товарным знаком корпорации Microsoft в США и других странах. Android является товарным знаком или зарегистрированным товарным знаком компании Google LLC. Adobe, логотип Adobe, Photoshop и Lightroom являются товарными знаками или зарегистрированными товарными знаками компании Adobe Systems Incorporated в США и других странах. Wi-Fi® и Wi-Fi Protected Setup® являются зарегистрированными товарными знаками компании Wi-Fi Alliance. Словесный знак и логотипы Bluetooth® являются зарегистрированными товарными знаками, принадлежащими Bluetooth SIG, Inc, и любое использование таких знаков компанией Fujifilm осуществляется по лицензии. Логотипы SDHC и SDXC являются товарными знаками компании SD-3C, LLC. Логотип HDMI является товарным знаком или зарегистрированным товарным знаком компании HDMI Licensing LLC. Все прочие товарные наименования, упомянутые в данном руководстве, являются товарными знаками или зарегистрированными товарными знаками их соответствующих владельцев.

Электрические помехи

Данная фотокамера может создавать помехи работе больничного или аэронавигационного оборудования. Прежде чем использовать фотокамеру в больнице или самолете, спросите разрешения у персонала больницы или экипажа.

Стандарты цветного телевидения

NTSC (National Television System Committee) – стандарт цветного телевидения, принятый в основном в США, Канаде и Японии. PAL (Phase Alternation by Line) – стандарт цветного телевидения, принятый в основном в странах Европы и Китае.

Печать формата Exif (версия Exif 2.3)

Exif Print представляет собой заново переработанный формат файлов цифровых фотокамер, в котором информация, сохраняемая с фотографиями, используется для оптимального воспроизведения цветов при печати.

ВАЖНОЕ ЗАМЕЧАНИЕ: Прочтите, прежде чем использовать программное обеспечение

Запрещен прямой или косвенный экспорт, целиком или частично, лицензированного программного обеспечения без разрешения соответствующих органов управления.

Объективы и другие принадлежности

- При установке штатива используйте винт размером 4,5 мм или короче.
- Fujifilm не несет ответственности за проблемы, связанные с производительностью, или повреждения, вызванные использованием аксессуаров сторонних производителей.

ПРИМЕЧАНИЯ

Во избежание возгорания или поражения электрическим током не подвергайте это устройство воздействию воды и влаги.

Прочтите «Примечания по безопасности» и убедитесь, что поняли их, прежде чем пользоваться фотокамерой.

Для потребителей в Канаде

CAN ICES-3 (B)/NMB-3(B)

ОСТОРОЖНО: Данное цифровое устройство Класса В соответствует канадскому стандарту ICES-003.

Заявление Министерства промышленности Канады: Это устройство соответствует требованиям нелицензируемых RSS промышленности Канады. Эксплуатация допускается при соблюдении следующих двух условий: (1) Данное устройство не должно создавать вредные помехи и (2) данное устройство должно принимать любые помехи, включая помехи, которые могут вызвать нежелательную работу устройства.

Это устройство и его антенна(ы) не должны быть совмещены или работать в сочетании с любой другой антенной или передатчиком, кроме проверенных встроенных радиостанций. Функция Выбор кода страны отключена для продуктов, продаваемых в США/Канаде.

О радиационном облучении: Имеющиеся научные доказательства не показывают, что какие-либо заболевания связаны с использованием беспроводных устройств малой мощности. Однако не существует доказательств того, что эти маломощные беспроводные устройства являются абсолютно безопасными. Беспроводные устройства малой мощности излучают низкие уровни радиочастотной энергии (РЧ) в микроволновом диапазоне во время использования. Несмотря на то, что высокие уровни радиочастот могут влиять на здоровье (нагревая ткани), воздействие низкого уровня маломощного радиочастотного излучения, не вызывающего нагревания, не приводит к известным неблагоприятным последствиям для здоровья. В ходе многочисленных исследований воздействия маломощного радиочастотного излучения не было выявлено каких-либо биологических эффектов. В некоторых научных работах высказываются предположения о возможном существовании биологических эффектов, но такие результаты не были подтверждены дополнительными исследованиями. X-T4 был протестирован и признан соответствующим IC пределам радиационного воздействия, установленным для неконтролируемой среды и соответствует правилам воздействия радиочастот (РЧ) IC RSS-102.

В странах ЕС, Норвегии, Исландии, Лихтенштейне: Данный символ на изделии, в руководстве, на гарантийном талоне и/или на упаковке указывает на то, что данное изделие нельзя утилизировать вместе с бытовыми отходами. Вместо этого его нужно отнести в приемный пункт по сбору, переработке и вторичному использованию электрического и электронного оборудования.



Правильная утилизация поможет предотвратить потенциальные негативные последствия для окружающей среды и здоровья человека, которые могут возникнуть в результате несоответствующей утилизации данного изделия.

Данный символ на батареях или аккумуляторах указывает на то, что данные изделия нельзя утилизировать вместе с бытовыми отходами.



Если батареи или аккумуляторы легко извлекаются из устройства, утилизируйте их отдельно в соответствии с местными требованиями.

Повторное использование материалов поможет сохранить природные ресурсы. Для получения дополнительной информации об утилизации данного изделия обращайтесь в местные органы власти, в службу по сбору, переработке и вторичному использованию отходов или в магазин, где Вы приобрели изделие.

В странах за пределами Европейского союза, Норвегии, Исландии и Лихтенштейна: Если необходимо утилизировать данное изделие, включая батареи или аккумуляторы, свяжитесь с местными властями и уточните правила утилизации.

В Японии: Данный символ на батареях указывает, что они должны утилизироваться отдельно.



NP-W265 Информация о дате производства, указанной на перезаряжаемой батарее

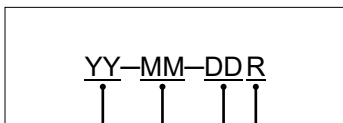

Год изготовления

Месяц изготовления

История пересмотра спецификаций (Исходная версия=A,
1-я исправленная версия=B, 2-я исправленная версия=C)

День изготовления

Беспроводные сетевые устройства и устройства Bluetooth: предупреждения

ВАЖНО: Прочтите следующие замечания, прежде чем использовать встроенный беспроводной передатчик фотокамеры.



- ① Данное изделие, содержащее функцию шифрования, разработанную в Соединенных Штатах, контролируется Правилами экспортного контроля Соединенных Штатов и не может быть экспортировано или реэкспортировано в какую-либо страну, на которую Соединенные Штаты накладывают эмбарго на поставку товаров.
- **Используйте только беспроводную сеть или устройство Bluetooth.** Fujifilm не берет на себя ответственность за повреждения, возникшие в результате несанкционированного использования. Не используйте в аппаратуре, требующей высокой степени надежности, например, в медицинском оборудовании или других системах, которые могут прямо или косвенно воздействовать на жизнь людей. При использовании данного устройства в компьютерной или другой системе, требующей более высокой степени надежности, чем беспроводная сеть или устройства Bluetooth, обязательно соблюдайте все меры предосторожности для обеспечения безопасности и предотвращения неисправности.
 - **Используйте только в той стране, где данное устройство было приобретено.** Данное устройство соответствует нормам, регулирующим беспроводные сетевые устройства и устройства Bluetooth в той стране, в которой оно было приобретено. При использовании данного устройства соблюдайте все нормы, действующие в соответствующем регионе. Fujifilm не берет на себя ответственность за проблемы, возникающие из-за использования данного устройства в других территориально-административных единицах.
 - **Не используйте данное устройство в местах, подверженных воздействию магнитных полей, статического электричества или радиопомех.** Не используйте передатчик вблизи микроволновых печей или в других местах, подверженных воздействию магнитных полей, статического электричества или радиопомех, которые могут мешать приему беспроводных сигналов. Могут возникать взаимные помехи, когда передатчик используется вблизи другого беспроводного устройства, работающего в диапазоне 2,4 ГГц.
 - **Безопасность.** Беспроводная сеть и устройства Bluetooth передают данные по радио, поэтому их использование требует повышенного внимания к безопасности, чем в случае проводных сетей.
 - Не подключайтесь к неизвестным сетям или сетям, к которым у Вас нет права доступа, даже если они отображаются на Вашем устройстве, поскольку такой доступ может считаться несанкционированным. Подключайтесь только к сетям, к которым у Вас есть право доступа.
 - Имейте в виду, что беспроводные передачи могут быть уязвимы для перехвата сторонними лицами.
 - **Приведенные далее пункты запрещены законом:**
 - Разборка или модификация этого устройства
 - Удаление ярлыков сертификации устройств
 - **Данное устройство работает на той же частоте, что и промышленные, образовательные и медицинские устройства и беспроводные передатчики.** Оно также работает на той же частоте, что и лицензионные и специальные нелицензионные низковольтные передатчики, используемые в системах слежения с радиочастотной идентификацией для сборочных линий другого подобного оборудования.
 - **Во избежание помех в работе вышеперечисленных устройств соблюдайте следующие меры предосторожности.** Перед использованием данного устройства убедитесь в том, что не работает передатчик радиочастотной идентификации. Если Вы обнаружите, что данное устройство вызывает помехи в работе лицензионных передатчиков, используемых в системах слежения с радиочастотной идентификацией, немедленно прекратите использование затронутой частоты или переместите устройство в другое место. Если Вы заметили, что данное устройство вызывает помехи в низковольтных системах слежения с радиочастотной идентификацией, обратитесь к представителю Fujifilm.
 - **Не используйте это устройство на борту самолета.** Имейте в виду, что Bluetooth может оставаться включенным, даже когда камера отключена. Bluetooth можно отключить, выбрав **ОТКЛ** для **НАСТРОЙКА СОЕДИНЕНИЯ > НАСТРОЙКИ Bluetooth > ВКЛ/ВЫКЛ Bluetooth**.

Перед использованием объектива прочтите эти примечания**Примечания по безопасности**



- Необходимо правильно пользоваться объективом. Перед использованием внимательно прочтите данные примечания по безопасности и *Руководство пользователя* фотокамеры.
- После прочтения данных примечаний по безопасности сохраните их в надежном месте.

Информация о символах





Приведенные ниже символы используются в данном документе для обозначения степени тяжести травм или ущерба, к которым может привести несоблюдение обозначенных символами требований, и, как следствие, неправильное использование устройства.

	ПРЕДУПРЕЖДЕНИЕ	Несоблюдение требований, обозначенных данным символом, может повлечь смерть или тяжелые травмы.
	ПРЕДОСТЕРЕЖЕНИЕ	Несоблюдение требований, обозначенных данным символом, может повлечь получение телесных повреждений или материальный ущерб.







Приведенные ниже символы используются для обозначения характера инструкций, которые следует соблюдать.

	Треугольные значки обозначают информацию, на которую нужно обратить внимание («важно»).
	Перечеркнутый круг указывает на запрет указанных действий («Запрещено»).
	Круг с восклицательным знаком указывает на обязательность действий («Обязательно»).

⚠ ПРЕДУПРЕЖДЕНИЕ

 <small>Не погружайте</small>	Не погружайте в воду и не подвергайте воздействию воды. Невыполнение данного требования может привести к возгоранию или поражению электрическим током.
 <small>Не разбирайте</small>	Не разбирайте (не открывайте корпус). Несоблюдение этой меры предосторожности может привести к возгоранию, поражению электрическим током или возникновению травм из-за неправильной работы изделия.
 <small>Не трогайте внутренние детали</small>	Если корпус разбился в результате падения или другого чрезвычайного происшествия, не трогайте открытые детали. Несоблюдение этой меры предосторожности может привести к поражению электрическим током или возникновению травм, если Вы дотронетесь до поврежденных деталей. Немедленно выньте батарею, соблюдая осторожность, чтобы избежать получения травм или поражения электрическим током, и отнесите изделие в место приобретения для консультации.
	Не кладите на неустойчивые поверхности. Изделие может упасть, вызвав травму.
	Не смотрите на солнце через объектив или видоискатели фотокамеры. Несоблюдение данной меры предосторожности может привести к необратимому нарушению зрения.

⚠ ПРЕДОСТЕРЕЖЕНИЕ

	Не используйте и не храните в местах, подверженных воздействию пара или дыма, а также в местах, где присутствует повышенная влажность или большое количество пыли. Невыполнение данного требования может привести к возгоранию или поражению электрическим током.
	Не оставляйте на прямом солнечном свете или в местах, подверженных воздействию высоких температур, таких как закрытый автомобиль в солнечный день. Несоблюдение этих мер предосторожности может привести к возгоранию.
	Храните в местах, не доступных для маленьких детей. В руках ребенка этот предмет может стать причиной телесных повреждений.
	Не дотрагивайтесь мокрыми руками. Невыполнение данного требования может привести к поражению электрическим током.
	Во время съемки объектов, освещенных солнцем, не допускайте попадания солнца в кадр. Солнечный свет, сфокусированный в фотокамере, когда солнце находится в кадре или рядом с ним, может вызвать возгорание или ожоги.
	Когда изделие не используется, закройте крышки объектива и храните изделие там, где на него не падает прямой солнечный свет. Солнечный свет, сфокусированный объективом, может вызвать возгорание или ожоги.
	Не переносите фотокамеру или объектив, когда они установлены на штативе. Изделие может упасть или удариться о другие предметы, вызвав травму.

Уход за изделием

Чтобы гарантировать работу фотокамеры на длительное время, соблюдайте следующие меры.

Корпус камеры: Используйте мягкую, сухую ткань для чистки корпуса фотокамеры после каждого использования. Не используйте спирт, растворитель или другие летучие химические вещества, которые могут вызвать появление пятен или деформацию кожи на корпусе фотокамеры. Любую жидкость с фотокамеры следует немедленно удалять сухой мягкой тканью. Воспользуйтесь грушей для удаления пыли с монитора, соблюдая осторожность, чтобы его не поцарапать, а затем аккуратно вытрите его мягкой, сухой тканью. Оставшиеся пятна можно удалить, аккуратно протерев объектив специальной бумагой для чистки объектива Fujifilm с нанесенным на нее небольшим количеством жидкости для чистки объектива. Чтобы в фотокамеру не попала пыль, закройте крышку байонета цифрового фотоаппарата, когда не установлен объектив.

Сенсор изображений: Несколько фотографий, испорченные точками или пятнами, могут указывать на присутствие пыли на сенсоре изображения фотокамеры. Очистите сенсор, используя

Пользовательские настройки > ОЧИСТКА СЕНСОРА.

Очистка сенсора изображения

Пыль, которую нельзя удалить с помощью

ПЛЬЗОВАТЕЛЬСКИЕ НАСТРОЙКИ > ОЧИСТКА СЕНСОРА, можно удалить вручную, как описано ниже.

! Имейте в виду, что ремонт или замена сенсора изображения в случае его повреждения во время чистки являются платными услугами.

- 1** Для удаления пыли с сенсора используйте грушу (не кисточку).

! Не используйте кисточку или грушу с кисточкой. Несоблюдение этих мер предосторожности может привести к повреждению сенсора.

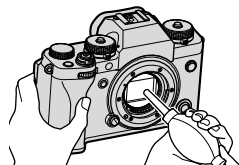

- 2** Проверьте, полностью ли удалена пыль. Повторите Шаги 1 и 2 при необходимости.
- 3** Закройте крышку байонета фотокамеры или объектива.

Обновления прошивки

Некоторые функции продукта могут отличаться от функций, описанных в прилагаемом руководстве, по причине обновления прошивки. Для получения более подробной информации о каждой модели посетите наш сайт: <https://fujifilm-x.com/support/download/firmware/>

Проверка версии прошивки

 Фотокамера будет показывать версию микропрограммного обеспечения, только если вставлена карта памяти.

- 1** Выключите фотокамеру и убедитесь, что карта памяти вставлена.
- 2** Включите фотокамеру, нажимая кнопку **DISP/BACK**. Будет отображена текущая версия прошивки. Проверьте версию прошивки.
- 3** Выключите фотокамеру.

 Чтобы просмотреть версию прошивки или обновить прошивку для дополнительных аксессуаров, таких как сменные объективы, вспышки, устанавливаемые на башмак и монтажные адаптеры, установите дополнительные принадлежности на фотокамеру.

Поиск и устранение неисправностей

Обратитесь к нижеприведенной таблице в случае возникновения неполадок Вашей фотокамеры. Если здесь Вам не удалось найти решение, обратитесь к дистрибьютору Fujifilm.

Питание и батарея

Проблема	Устранение
Фотокамера не включается.	<ul style="list-style-type: none">• Батарея полностью разряжена: Зарядите батарею или вставьте запасную полностью заряженную батарею (📖 37).• Батарея вставлена неправильно: Снова вставьте батарею в правильной ориентации (📖 32).• Не защелкнута крышка отсека батареи: Защелкните крышку отсека батареи (📖 32).
Монитор не включается.	Монитор может не включиться, если фотокамера выключится, а затем опять включится очень быстро. Держите кнопку затвора нажатой наполовину до активации монитора.
Батарея слишком быстро разряжается.	<ul style="list-style-type: none">• Батарея холодная: Нагрейте батарею, положив ее в карман или другое теплое место, и вставьте в фотокамеру непосредственно перед фотосъемкой.• Контакты батареи загрязнены: Очистите контакты с помощью мягкой сухой ткани.• ВКЛ выбрано для  НАСТРОЙКА AF/MF > ПРЕДВАРИТЕЛ. АФ: Выключите ПРЕДВАРИТЕЛ. АФ (📖 127).• Батареи заряжались много раз: Выберите ВОЗРАСТ БАТАРЕИ, чтобы просмотреть возраст батареи; если батареи старые, замените их новыми (📖 209).
Фотокамера неожиданно отключается.	Батарея полностью разряжена: Зарядите батарею или вставьте запасную полностью заряженную батарею (📖 37).

Проблема	Устранение
Зарядка не производится.	<ul style="list-style-type: none"> Убедитесь, что сетевой блок питания правильно подключен к розетке (📖 37). Убедитесь, что сетевой переходник правильно подключен к сетевому блоку питания (📖 37). Батарея не заряжалась в течение длительного периода времени: Если батарея долго не заряжалась, зарядка будет отключена в целях безопасности. Используйте новую батарею.
Зарядка не начинается (USB).	<ul style="list-style-type: none"> Вставьте батарею фотокамеры (📖 32). Повторно вставьте батарею фотокамеры, соблюдая правильную ориентацию (📖 32). Убедитесь, что фотокамера подключена к компьютеру (📖 39). Если компьютер отключен или находится в спящем режиме, включите или активируйте компьютер и отсоедините и снова подсоедините кабель USB (📖 39). Убедитесь, что параметр ВКЛ выбран для НАСТРОЙКА ПИТАНИЯ USB (📖 242).
Зарядка не начинается (зарядное устройство).	<ul style="list-style-type: none"> Вставьте батарею. Повторно вставьте батарею, соблюдая правильную ориентацию. Адаптер питания переменного тока неправильно подключен к зарядному устройству: Убедитесь, что адаптер правильно подключен к зарядному устройству.
Зарядка протекает медленно.	Заряжайте батарею при комнатной температуре.
Индикатор мигает, но батарея не заряжается.	<ul style="list-style-type: none"> Контакты батареи загрязнены: Очистите контакты с помощью мягкой сухой ткани (📖 32). Батареи заряжались много раз: Выберите ВОЗРАСТ БАТАРЕИ, чтобы просмотреть возраст батареи; если батареи старые, замените их новыми (📖 209). Если батарея все равно не заряжается, обратитесь к своему дилеру Fujifilm (📖 302).
Значок внешнего источника питания не отображается.	Убедитесь, что параметр ВКЛ выбран для НАСТРОЙКА ПИТАНИЯ USB (📖 242).

Меню и сообщения на дисплее

Проблема	Устранение
Отображение не на русском языке.	Выберите РУССКИЙ для ПОЛЬЗОВАТЕЛЬСКИЕ НАСТРОЙКИ > 言語/LANG. (📖 44, 208).

Съемка

Проблема	Устранение
Фотокамера не снимает, когда нажимается кнопка затвора.	<ul style="list-style-type: none">• Карта памяти заполнена: Вставьте новую карту памяти или удалите фотографии (📖 34, 188).• Карта памяти не отформатирована: Отформатируйте карту памяти в фотокамере (📖 206).• Контакты карты памяти загрязнены: Очистите контакты с помощью мягкой сухой ткани.• Карта памяти повреждена: Вставьте новую карту памяти (📖 34).• Батарея полностью разряжена: Зарядите батарею или вставьте запасную полностью заряженную батарею (📖 37).• Фотокамера автоматически отключилась: Включите камеру (📖 40).• Вы используете адаптер крепления сторонних производителей: Выберите ВКЛ для СНИМ.БЕЗ ОБЪЕКТИВА (📖 226).
После нажатия кнопки спуска затвора наполовину на мониторе или в видоискателе видно мерцание («шум»).	При низкой освещенности и, когда прикрыта диафрагма, для содействия в выборе композиции повышается коэффициент усиления, что может привести к появлению заметного мерцания во время предварительного просмотра изображения на дисплее. Это не влияет на качество изображений, снятых фотокамерой.
Фотокамера не фокусируется.	Объект не подходит для автофокусировки: Используйте блокировку фокуса или ручную фокусировку (📖 85).

Проблема	Устранение
Панорама не записывается, когда нажимается кнопка затвора.	Индикатор горел оранжевым цветом, когда Вы попытались записать панораму: Подождите, пока индикатор погаснет (📖 11).
Лицо не обнаруживается.	<ul style="list-style-type: none"> • Лицо объекта съемки закрыто солнцезащитными очками, головным убором, длинными волосами или другими предметами: Уберите препятствие (📖 128). • Лицо объекта съемки занимает только небольшую область кадра: Измените компоновку снимка так, чтобы лицо объекта занимало большую область кадра (📖 128). • Лицо человека отвернуто от фотокамеры: Попросите его повернуться к фотокамере (📖 128). • Камера наклонена: Держите камеру ровно. • Лицо объекта съемки плохо освещено: Выполните съемку при ярком освещении.
Вспышка не срабатывает.	<ul style="list-style-type: none"> • Вспышка выключена: Отрегулируйте настройки (📖 150). • Батарея полностью разряжена: Зарядите батарею или вставьте запасную полностью заряженную батарею (📖 37). • Фотокамера находится в режиме брекетинга или непрерывном режиме: Выберите покадровый режим (📖 7).
Вспышка не полностью освещает объект.	<ul style="list-style-type: none"> • Объект находится за пределом диапазона действия вспышки: Расположите объект съемки в диапазоне действия вспышки. • Закрыто окно вспышки: Правильно держите камеру. • Выдержка короче, чем скорость синхронизации: Выберите более длинную выдержку (📖 62, 66, 335).
Фотографии размыты.	<ul style="list-style-type: none"> • Загрязнен объектив: Очистите объектив. • Объектив загорожен: Уберите лишние предметы, закрывающие объектив (📖 47). • ! AF отображено во время съемки, а рамка фокусировки отображается красным: Проверьте фокус перед выполнением съемки (📖 48).

Проблема	Устранение
<p>Фотографии в крапинку.</p>	<ul style="list-style-type: none"> <li data-bbox="326 149 909 237">• Выдержка длинная, температура окружающей среды высокая: Это нормально и не является неисправностью.* Используйте функцию картирования пикселей (📖 115). <li data-bbox="326 251 909 382">* Рентгеновские лучи, космические лучи и другие виды излучения, взаимодействующие с датчиком изображения, могут стать источником появления ярких пятен различных цветов, например, белого, красного и синего. Пиксельное картирование помогает уменьшить появление таких ярких пятен. <li data-bbox="326 404 909 492">• Фотокамера длительное время использовалась при высокой температуре: Выключите фотокамеру и дождитесь, пока она остынет (📖 40, 330). <li data-bbox="326 499 909 557">• Отображается предупреждение о температуре: Выключите фотокамеру и дождитесь, пока она остынет (📖 40, 330).

Воспроизведение

Проблема	Устранение
Зернистые фотографии.	Фотографии были сделаны фотокамерами других марок или моделей.
Увеличение во время просмотра кадров недоступно.	Фотографии были сделаны с использованием опции ИЗМЕНИТЬ РАЗМЕР или фотокамерами других марок или моделей.
Нет звука при воспроизведении видеофрагментов.	<ul style="list-style-type: none"> • Слишком низкая громкость воспроизведения: Отрегулируйте громкость воспроизведения (📖 212). • Микрофон был закрыт: Во время записи держите камеру правильно. • Динамик закрыт: Во время воспроизведения держите камеру правильно.
Выбранные фотографии не удаляются. Фотографии остаются после выбора УДАЛИТЬ > ВСЕ КАДРЫ .	Некоторые фотографии, которые Вы хотите удалить, защищены. Снимите защиту, используя то устройство, с помощью которого эта защита была включена (📖 192).
Нумерация кадров неожиданно сбрасывается.	Была открыта крышка отсека батареи при включенной фотокамере. Прежде чем открыть крышку отсека батареи, выключите фотокамеру (📖 233).

Соединения

Проблема	Устранение
Монитор пустой.	Камера подключена к телевизору: Изображения будут отображаться на экране телевизора, а не на мониторе фотокамеры (📖 284).
Мониторы телевизора и фотокамеры пусты.	Режим отображения, выбранный с помощью кнопки VIEW MODE, предназначен для опции ТОЛЬКО EVF +  : Посмотрите в видоискатель. Выберите другой режим отображения с помощью кнопки VIEW MODE (📖 17).
Нет изображения или звука на телевизоре.	<ul style="list-style-type: none">• Фотокамера неправильно подсоединена: Подсоедините камеру правильно (📖 284).• Вход на телевизоре установлен в положение «TV»: Установите вход на «HDMI» (📖 284).• Громкость на телевизоре слишком низкая: Используйте элементы управления на телевизоре для регулировки громкости (📖 284).
Компьютер не распознает фотокамеру.	Проверьте правильность подключения фотокамеры и компьютера (📖 289).
FUJIFILM X RAW STUDIO или FUJIFILM X Acquire не могут должным образом обнаружить фотокамеру.	Проверьте настройку, выбранную в фотокамере для РЕЖИМ СОЕДИНЕНИЯ . Выберите П.RAW USB/ВОС. РЕЗ.КОП перед подключением USB-кабеля (📖 294).
Не удается подключить-ся к iPhone или iPad.	ВКЛ выбрано для НАСТРОЙКА ПИТАНИЯ USB . Выберите ОТКЛ , если фотокамера подключена через устройство Lightning к устройству, которое не подает питание (📖 242).
Не удается подключить-ся к смартфону.	Убедитесь, что фотокамера подключена правильно: процедура подключения фотокамеры зависит от типа разъема, которым оснащен смартфон (📖 295).

Беспроводная передача

Для получения дополнительной информации о поиске и устранении неисправностей посетите:

<http://digital-cameras.support.fujifilm.com/app?pid=x>



Проблема	Устранение
<p>Не удается подключить-ся к смартфону. Фотокамера медленно подключается к смартфону или загружает изображения на смартфон. Загрузка не выполняется или прерывается.</p>	<ul style="list-style-type: none"> • Смартфон находится слишком далеко: Переместите устройство ближе (📖 286). • Близлежащие устройства вызывают помехи радио: Переместите камеру и смартфон подальше от микроволновых печей или беспроводных телефонов (📖 286).
<p>Изображения не могут быть загружены.</p>	<ul style="list-style-type: none"> • Смартфон подключается к другому устройству: Смартфон и камера может подключаться только к одному устройству одновременно. Прервите соединение и повторите попытку (📖 286). • Есть поблизости имеется несколько смартфонов: Попробуйте подключиться еще раз. Присутствие нескольких смартфонов может затруднить соединение (📖 286). • Изображение было создано на другом устройстве: Фотокамера может быть не в состоянии загрузить изображения, созданные на других устройствах. • Изображение представляет собой видеоролик: Загрузка видеороликов занимает некоторое время. Кроме того, смартфоны могут не загружать видеоролики в форматах, которые они не поддерживают.
<p>Смартфон не отображает фотографии.</p>	<p>Выберите ВКЛ для ОБЩИЕ НАСТРОЙКИ > ИЗМ.РАЗ. ИЗО(СМ) 📖. При выборе ОТКЛ увеличивается время загрузки изображений с большим размером; кроме того, некоторые телефоны могут не отображать изображения более определенного размера (📖 243).</p>

Разное

Проблема	Устранение
Фотокамера не реагирует.	<ul style="list-style-type: none"> • Временная неисправность фотокамеры: Извлеките и повторно вставьте батарею (📖 32). • Батарея полностью разряжена: Зарядите батарею или вставьте запасную полностью заряженную батарею (📖 37). • Камера подключена к беспроводной ЛВС: Закончить соединение. • Элементы управления заблокированы: Нажмите и удерживайте кнопку MENU/OK, чтобы разблокировать элементы управления (📖 13, 15).
Фотокамера не работает как следует.	Извлеките и повторно вставьте батарею (📖 32). Обратитесь к своему дилеру Fujifilm в случае, если проблема не устраняется.
Движение в видеискателе или на мониторе отображается рывками, а не плавно.	Если ЭКОНОМИЯ выбрано для ЭФФЕКТИВНОСТЬ , частота кадров уменьшается, если операции не выполняются в течение установленного периода. Нормальная частота кадров будет восстановлена после того, как будут использованы элементы управления фотокамерой (📖 232).
Нет звука.	Отрегулируйте громкость (📖 211).
При нажатии кнопки Q не отображается быстрое меню.	Режим БЛОК. TTL активен: Выключите БЛОК. TTL (📖 151).

Предупреждающие сообщения и индикация

На дисплее отображаются перечисленные ниже предупреждающие сообщения.

Предупреждение	Описание
 (красный)	Низкий заряд батареи. Зарядите батарею или вставьте полностью заряженную запасную батарею.
 (мигает красным)	Батарея полностью разряжена. Зарядите батарею или вставьте полностью заряженную запасную батарею.
!AF (отображается красным с красной фокусирующей рамкой)	Фотокамера не может сфокусироваться. Воспользуйтесь блокировкой фокусировки для фокусировки на другом объекте, находящемся на таком же расстоянии, и поменяйте композицию фотографии.
Диафрагма или выдержка показаны красным	Объект слишком яркий или слишком темный, и фотография будет переэкспонированной или недоэкспонированной. Используйте вспышку для дополнительного освещения при фотографировании плохо освещенных объектов.
ОШИБКА ФОКУСИРОВКИ ОШИБКА УПР. ОБЪЕКТИВОМ ВЫКЛЮЧИТЕ ФОТОКАМЕРУ, ЗАТЕМ СНОВА ВКЛЮЧИТЕ ЕЕ	Неисправность фотокамеры. Выключите фотокамеру, затем включите ее снова. Обратитесь к своему дилеру Fujifilm в случае, если сообщение показывается снова.
НЕТ КАРТЫ	Спуск затвора возможен только при вставленной карте памяти. Вставьте карту памяти.
КАРТА НЕ ОПРЕДЕЛЕНА	<ul style="list-style-type: none">• Карта памяти не отформатирована или карта памяти была отформатирована на компьютере или другом устройстве: Отформатируйте карту памяти с помощью  ПОЛЬЗОВАТЕЛЬСКИЕ НАСТРОЙКИ > ФОРМАТ-ВАТЬ.• Контакты карты памяти требуют чистки: Прочистите контакты мягкой сухой тканью. Если сообщение появляется снова, отформатируйте карту. Если сообщение появляется снова, замените карту памяти.• Неисправность камеры: Свяжитесь с дилером Fujifilm.

Предупреждение	Описание
ОШИБКА ОБЪЕКТИВА	Выключите фотокамеру, снимите объектив и очистите поверхности байонета, затем установите объектив обратно и включите фотокамеру. Обратитесь к дилеру Fujifilm в случае, если проблема не устраняется.
ОШИБКА КАРТЫ	<ul style="list-style-type: none"> • Карта памяти не отформатирована для использования в фотокамере: Отформатируйте карту памяти. • Контакты карты памяти требуют чистки или карта памяти повреждена: Удалите загрязнение с контактов мягкой, сухой тканью. Если сообщение появляется снова, отформатируйте карту. Если сообщение появляется снова, замените карту памяти. • Несовместимая карта памяти: Используйте совместимую карту. • Неисправность камеры: Свяжитесь с дилером Fujifilm.
КАРТА ЗАЩИЩЕНА	Карта памяти заблокирована. Разблокируйте карту.
ЗАНЯТ	Карта памяти неправильно отформатирована. Воспользуйтесь фотокамерой для форматирования карты памяти.
 ПАМЯТЬ ЗАПОЛНЕНА	Карта памяти заполнена, и изображения записать нельзя. Удалите изображения или вставьте другую карту памяти, на которой больше свободного места.

Предупреждение	Описание
ОШИБКА ЗАПИСИ	<ul style="list-style-type: none"> • Ошибка карты памяти или ошибка соединения: Повторно вставьте карту или выключите камеру, а затем снова включите. Обратитесь к своему дилеру Fujifilm в случае, если сообщение показывается снова. • Оставшейся памяти недостаточно для записи дополнительных фотографий: Удалите фотографии или вставьте другую карту памяти, на которой больше свободного места. • Карта памяти не отформатирована: Отформатируйте карту памяти. • Карта памяти извлекалась во время записи данных: Не извлекайте карту памяти во время записи.
НОМЕРА КАДРОВ ИЗРАСХОД.	<p>В фотокамере закончились номера кадров (текущий номер кадра 999-9999). Вставьте отформатированную карту памяти и выберите Автосброс для НАСТР.СОХР.ДАННЫХ > НОМЕР КАДРА. Сделайте снимок, чтобы сбросить нумерацию кадров на 100-0001, затем выберите Последоват для НОМЕР КАДРА.</p>
ОШИБКА ЧТЕНИЯ	<ul style="list-style-type: none"> • Файл поврежден или создан с помощью не этой фотокамеры: Просмотр файла невозможен. • Контакты карты памяти требуют чистки: Прочистите контакты мягкой сухой тканью. Если сообщение появляется снова, отформатируйте карту. Если сообщение появляется снова, замените карту памяти. • Неисправность камеры: Свяжитесь с дилером Fujifilm.
КАДР ЗАЩИЩЕН	<p>Была сделана попытка удалить или повернуть защищенную фотографию. Снимите защиту и попробуйте снова.</p>

Предупреждение	Описание
МАСШТАБИРОВАНИЕ	Фотография повреждена или создана не с помощью этой фотокамеры.
ОШИБКА ФАЙЛА DPOF	Задания печати могут содержать не более 999 фотографий. Скопируйте любые дополнительные фотографии, которые хотите напечатать на другую карту памяти и создайте второе задание печати.
DPOF НЕ МОЖЕТ БЫТЬ ВЫБРАН	Фотография не может быть отпечатана с использованием DPOF.
📺 DPOF НЕ МОЖЕТ	Видеофрагменты нельзя отпечатать с использованием DPOF.
ПОВОРОТ НЕВОЗМОЖЕН	Выбранную фотографию нельзя повернуть.
📺 ПОВОРОТ НЕВОЗМОЖЕН	Видеофрагменты повернуть нельзя.
📺 НЕВОЗМОЖНО ВЫПОЛНИТЬ	Функцию удаления эффекта красных глаз нельзя применить к видеофрагментам.
📺 НЕВОЗМОЖНО ВЫПОЛНИТЬ	Функцию удаления эффекта красных глаз нельзя применить к фотографиям, созданным с помощью других устройств.
НЕСОВП.: РЕЖИМ 4К И ВНЕШ. МОНИТОР ИЗМЕНИТЕ РЕЖИМ ВИДЕО	Режим видео, выбранный с помощью фотокамеры, несовместим с устройством, к которому подключена фотокамера с помощью HDMI. Попробуйте выбрать другой режим видео (📖 153).
!🔊 (желтый)	Выключите фотокамеру и подождите, пока она остынет. Когда отображается это предупреждение, на снимках может увеличиться шум.
!🔊 (красный)	Выключите фотокамеру и подождите, пока она остынет. Пока отображается это предупреждение, видеозапись может быть недоступна, может увеличиться шум, а также могут ухудшиться характеристики, включая снижение частоты следования кадров и качества изображения.

Емкость карты памяти

Приведенная ниже таблица показывает возможное время записи или количество фотографий, в зависимости от размера изображения. Все значения приблизительны. Размеры файлов зависят от записываемых сцен, поэтому количество сохраненных файлов будет сильно различаться. Количество кадров или оставшееся время записи могут уменьшаться неравномерно.

		Объем	8 ГБ		16 ГБ	
			FINE	NORMAL	FINE	NORMAL
Фото	 3:2		490	740	1030	1540
	RAW (НЕСЖАТЫЙ)		130		270	
	RAW (СЖАТ БЕЗ ПОТЕРЬ)		240		500	
	RAW (С ПОМОЩЬЮ ДИСКА УПРАВЛЕНИЯ)		260		540	
Видео 12	 2160		9 минут		20 минут	
	 1080		9 минут		20 минут	

1 Используйте карту класса 3 скорости UHS или лучше.

2 Предполагается скорость передачи данных по умолчанию.

 Если карта памяти имеет емкость более 32 ГБ, видеоролики будут записываться в отдельные файлы независимо от их размера. Если карта имеет емкость 32 ГБ или менее, видеоролики размером более 4 ГБ будут беспрепятственно записываться в несколько файлов.

Технические характеристики

Система

Модель FUJIFILM X-T4

Номер изделия FF190005

Эффективные пиксели Примерно 26,1 млн

Сенсор изображения 23,5 мм × 15,6 мм (APS-C), X-Trans CMOS с фильтром основных цветов

Носитель для хранения данных Карты памяти SD/SDHC/SDXC, рекомендуемые Fujifilm

Гнезда для карт памяти Два гнезда для карт памяти SD (совместимы с UHS-II)

Файловая система Соответствуют Design Rule for Camera File System (DCF2.0) (Правила разработки структуры файлов для видеокамер), Exif 2.3 и Digital Print Order Format (DPOF) (Цифровой формат управления печатью)

Формат файлов

- **Фотографии:** Exif 2.3 JPEG (сжатый); RAW (оригинальный формат RAF, несжатый или сжатый с использованием обратимого или необратимого алгоритма; требуется специальное обеспечение); доступен RAW+JPEG; TIFF (RGB)
- **Видео:** Стандарт H.264 со стереозвук (MOV/MP4); стандарт H.265 (MOV)
- **Аудио (голосовые заметки):** Стереозвук (WAV)

Размер изображения **L 3:2** (6240 × 4160) **L 1:1** (4160 × 4160)

L 16:9 (6240 × 3512)

M 3:2 (4416 × 2944)

M 1:1 (2944 × 2944)

M 16:9 (4416 × 2488)

S 3:2 (3120 × 2080)

S 1:1 (2080 × 2080)

S 16:9 (3120 × 1760)

RAW (6240 × 4160)

TIFF (6240 × 4160)

L панорама: по вертикали (2160 × 9600)/по горизонтали (9600 × 1440)

M панорама: по вертикали (2160 × 6400)/по горизонтали (6400 × 1440)

Байонет объектива Байонет FUJIFILM X

Чувствительность

- **Фотографии:** Стандартная выходная чувствительность, равная ISO 160–12800 с шагом в 1/3 EV; АВТО; повышенная выходная чувствительность, равная ISO 80, 100, 125, 25600 или 51200
- **Видео:** Стандартная выходная чувствительность, равная ISO 160–12800 с шагом в 1/3 EV; АВТО; повышенная выходная чувствительность, равная ISO 25600

Система

Экспомер	256-сегментный сквозной (ТТЛ) экспомер; МУЛЬТИ, ТОЧЕЧНЫЙ, СРЕДНЕВЗВЕШ., ЦЕНТРОВЗВЕШЕННЫЙ.
Контроль экспозиции	Программная АЭ (с программным сдвигом); АЭ с приоритетом выдержки; АЭ с приоритетом диафрагмы; ручная экспозиция
Коррекция экспозиции	<ul style="list-style-type: none"> • Фотографии: -5 EV – +5 EV с шагом в 1/3 EV • Видео: -2 EV – +2 EV с шагом в 1/3 EV
Скорость затвора	<ul style="list-style-type: none"> • МЕХАНИЧЕСКИЙ ЗАТВОР <ul style="list-style-type: none"> - Режим Р: 4 с. – 1/8000 с. - Режим А: 30 с. – 1/8000 с. - Режимы С и М: 15 мин. – 1/8000 с. - Выдержка от руки: Макс. 60 мин. • ЭЛЕКТРОННЫЙ ЗАТВОР <ul style="list-style-type: none"> - Режим Р: 4 с. – 1/32000 с. - Режим А: 30 с. – 1/32000 с. - Режимы С и М: 15 мин. – 1/32000 с. - Выдержка от руки: 1 с. зафиксировано • ЭЛЕКТР.ШТОР.ЗАТВОР, ЭЛЕКТ.ШТОРА+МЕХ. <ul style="list-style-type: none"> - Режим Р: 4 с. – 1/8000 с. - Режим А: 30 с. – 1/8000 с. - Режимы С и М: 15 мин. – 1/8000 с. - Выдержка от руки: Макс. 60 мин. • МЕХАНИЧ. + ЭЛЕКТРОННЫЙ, ЭЛЕКТ.ШТОРА+МЕХ.+ЭЛЕКТ. <ul style="list-style-type: none"> - Режим Р: 4 с. – 1/32000 с. - Режим А: 30 с. – 1/32000 с. - Режимы С и М: 15 мин. – 1/32000 с. - Выдержка от руки: Макс. 60 мин.

Система

Непрерывно

РЕЖИМ НЕПРЕРЫВНОЙ СЪЕМКИ	Доступная прогрессивная частота кадров (JPEG)
30 к/с (1,25 X КАДР.) ¹	30
20 к/с (1,25 X КАДР.) ¹	20
10 к/с (1,25 X КАДР.) ¹	10
20 к/с ¹	20
15 к/с ²	15
10 к/с	10
8.0 к/с	8,0
7.0 к/с ³	7,0
5.0 к/с	5,0
3.0 к/с	3,0

¹ Доступно только с электронным затвором.

² Доступно только с механическим затвором.

³ 6,6 к/с с электронным затвором.

 Частота кадров и количество кадров в сериях зависит от условий съемки и типа используемой карты памяти.

Фокус

- **Режим:** Однократная или непрерывная АФ; ручная фокусировка фокусирующим кольцом
- **Системы автофокусировки:** Интеллектуальная гибридная автофокусировка (контрастная/фазовая ТТЛ-автофокусировка) с подсветкой автофокуса
- **Выбор зоны фокусировки:** ОДНА ТОЧКА, ЗОНА, ШИРОКИЙ/ТРЕКИНГ, ВСЕ

Баланс белого

Авто (ПРИОРИТЕТ БЕЛОГО, АВТО, ПРИОРИТЕТ СРЕДЫ), пользовательский 1, пользовательский 2, пользовательский 3, выбор цветовой температуры, прямой солнечный свет, тень, люминесцентные лампы дневного света, люминесцентные лампы с теплым оттенком, люминесцентные лампы с холодным оттенком, лампы накаливания, подводная съемка

Таймер

Выкл., 2 сек., 10 сек.

Система

Режим вспышки	<ul style="list-style-type: none"> • РЕЖИМ: РЕЖИМ TTL (АВТОВСПЫШКА, СТАНДАРТ, МЕДЛЕННАЯ СИНХРОНИЗАЦИЯ), РУЧНОЙ, MULTI, OFF • РЕЖИМ СИНХРОНИЗАЦИИ: 1-Я ШТОРКА, 2-Я ШТОРКА, АВТО FP (высокоскоростная синхронизация) • УДАЛ.ЭФ.КРАСН.ГЛАЗ: ВСПЫШКА+УДАЛЕНИЕ, ВСПЫШКА, УДАЛЕНИЕ, ОТКЛ
----------------------	---

Горячий башмак	Башмак для принадлежностей с контактами TTL; поддерживает скорость синхронизации 1/250 с.
-----------------------	---

Контакт синхронизации	X-контакт; поддерживает скорость синхронизации 1/250 с.
------------------------------	---

Разъем синхронизации	Предоставлено
-----------------------------	---------------

Электронный видеодискатель (EVF)	<p>OLED-видеоискатель с диагональю 0,5 дюйма и разрешением 3690 тыс. точек; увеличение 0,75x с объективом 50 мм (эквивалент формата 35 мм) при фокусировке на бесконечность и диоптрийной поправке, установленной на $-1,0 \text{ м}^{-1}$; диагональный угол обзора примерно 38° (значение горизонтального угла обзора примерно 30°).</p> <ul style="list-style-type: none"> • Регулировка диоптрийной поправки: От -4 до $+2 \text{ м}^{-1}$ • Вынесенная окулярная точка: Приблизительно 23 мм
---	--

ЖК-монитор	3,0-дюймовый/7,6 см, сенсорный цветной ЖК-экран, поворачиваемый под любым углом, 1620 тыс. точек
-------------------	--

Видео (со стереозвуком)	<ul style="list-style-type: none"> • Размер видеоролика: 4K: 16:9, DCI: 17:9, FHD: 16:9, FHD: 17:9 • Частота кадров: 59.94P, 50P, 29.97P, 25P, 24P, 23.98P • Скорость передачи данных: 400Mbps, 200Mbps, 100Mbps, 50Mbps • Формат записи/вывода <ul style="list-style-type: none"> - H.265: Карта SD, 4:2:0, 10-битный вывод/HDMI-вывод, 4:2:2, 10-битный вывод - H.264: Карта SD, 4:2:0, 8-битный вывод/HDMI-вывод, 4:2:2, 10-битный вывод
--------------------------------	--

Видеоролики с высокой скоростью	<ul style="list-style-type: none"> • Размер видеоролика: FULL HD 16:9 • Частота кадров: 240P, 200P, 120P, 100P
--	--

Входные/выходные разъемы

Разъем для микрофона	ø3,5 мм стерео миниразъем
-----------------------------	---------------------------

Гнездо для наушников	Разъем USB можно преобразовать в разъем для наушников с помощью прилагаемого адаптера для наушников.
-----------------------------	--

Разъем дистанционного пуска	3-контактный mini jack ø2,5 мм
------------------------------------	--------------------------------

Цифровой вход/выход	Разъем USB (тип-C) USB3.2 Gen1x1
----------------------------	----------------------------------

Выход HDMI	Микроразъем HDMI (тип D)
-------------------	--------------------------

Питание/прочее

Источник питания Аккумулятор NP-W235 (поставляется в комплекте с камерой)

Срок службы батареи • Тип батареи: NP-W235

- **Объектив:** XF35mmF1.4 R
- **Вспышка:** Выключена
- **Режим съемки:** Режим P

Количество снимков		
ЭФФЕКТИВНОСТЬ	ЖК-дисплей	EVF
ФОРСИР.	Прибл. 480	Прибл. 450
НОРМАЛ.	Прибл. 500	Прибл. 500
ЭКОНОМИЯ	Прибл. 600	Прибл. 570

Количество снимков (батареяный блок VG-XT4)		
ЭФФЕКТИВНОСТЬ	ЖК-дисплей	EVF
ФОРСИР.	Прибл. 1350	Прибл. 1300
НОРМАЛ.	Прибл. 1450	Прибл. 1450
ЭКОНОМИЯ	Прибл. 1700	Прибл. 1600

Общая длительность видеоматериалов, которые могут быть записаны на одной зарядке		
Режим	Фактический срок службы батареи захвата видео	Срок действия батареи непрерывной записи видео
4K ¹	Прибл. 85 минут	Прибл. 110 минут
FHD ²	Прибл. 95 минут	Прибл. 130 минут
Видеоролики с высокой скоростью ³	Прибл. 85 минут	—

1 При частоте кадров 29,97 к/с.

2 При частоте кадров 59,94 к/с.

3 При частоте кадров 120 к/с.

Стандарт CIPA. Измерение с использованием батареи, поставляемой с фотокамерой и картой памяти SD.

Примечание: Длительность работы батареи зависит от уровня заряда; приведенные выше значения не гарантируются. Длительность работы батареи уменьшается при низких температурах.

Питание/прочее

Размер фотокамеры (Ш × В × Г)	134,6 мм × 92,8 мм × 63,8 мм (37,9 мм без выступающих частей, измерено в самой тонкой части)
Вес фотокамеры	Примерно 526 г, без батареи, аксессуаров и карты памяти
Масса при съемке	Примерно 607 г, включая батарею и карту памяти
Условия эксплуатации	<ul style="list-style-type: none"> • Температура: От -10 °C до +40 °C (от +5 °C до +40 °C во время зарядки батареи) • Влажность: От 10 % до 80 % (без конденсации)

Беспроводной передатчик**Беспроводная LAN**

Стандарты	IEEE 802.11b/g/n (стандартный протокол для беспроводных устройств)
Рабочая частота (центральная частота)	<ul style="list-style-type: none"> • Япония, Китай: 2412 МГц–2472 МГц (13 каналов) • Другие страны: 2412 МГц–2462 МГц (11 каналов)
Протоколы доступа	Инфраструктура

Bluetooth®

Стандарты	Bluetooth версии 4.2 (технология малого потребления энергии Bluetooth)
Рабочая частота (центральная частота)	2402 МГц–2480 МГц

Аккумулятор NP-W235**Номинальное напряжение** 7,2 В**Номинальная мощность** 2350 мА/ч**Расчетная мощность** 2200 мА/ч**Рабочая температура** От 0 °С до +40 °С**Размеры (Ш × В × Г)** 38,92 мм × 22,8 мм × 52,26 мм**Вес** Примерно 79 г**Сетевой блок питания AC-5VJ****Номинальное напряжение** 100 В–240 В переменного тока, 50/60 Гц**Входная мощность** Макс. 50 ВА**Выходное напряжение, ток зарядки** 5,0 В постоянного тока, макс. 3 А**Рабочая температура** От 0 °С до +40 °С**Масса** Примерно 45 г ±2 г

Масса и размеры различаются в зависимости от страны и региона продажи.



Технические характеристики и эффективность могут быть изменены без предварительного уведомления. Компания Fujifilm не несет ответственности за ошибки, которые могут содержаться в данном руководстве. Внешний вид продукта может отличаться от описанного в данном руководстве.

FUJIFILM

FUJIFILM Corporation

7-3, AKASAKA 9-CHOME, MINATO-KU, TOKYO 107-0052, JAPAN

<https://fujifilm-x.com>

